

KENWOOD

KDC-BT620U
KDC-BT520U
KDC-320UIM

CD-РЕСИВЕР
ИНСТРУКЦИЯ ПО ЭКСПЛУАТАЦИИ
CD RECEIVER
KULLANIM KILAVUZU

JVC KENWOOD Corporation

pandora[®]

 **Spotify**[®]



 **Bluetooth**[®]



СОДЕРЖАНИЕ

ПОДГОТОВКА К ЭКСПЛУАТАЦИИ	2
ОСНОВНЫЕ СВЕДЕНИЯ	3
НАЧАЛО ЭКСПЛУАТАЦИИ	4
1 Выбор языка отображения и отмена демонстрации	
2 Установка часов и даты	
3 Установка начальных настроек	
РАДИОПРИЕМНИК	7
AUX	8
CD/USB/iPod/ANDROID	9
Pandora®	12
Spotify	13
BLUETOOTH®	14
ЗВУКОВЫЕ НАСТРОЙКИ	22
НАСТРОЙКИ ДИСПЛЕЯ	25
УСТРАНЕНИЕ ПРОБЛЕМ	26
СПРАВОЧНЫЕ МАТЕРИАЛЫ	29
Обслуживание Дополнительная информация	
УСТАНОВКА И ПОДКЛЮЧЕНИЕ	32
ТЕХНИЧЕСКИЕ ХАРАКТЕРИСТИКИ	36

ПОДГОТОВКА К ЭКСПЛУАТАЦИИ

ВАЖНО

- В целях обеспечения надлежащей эксплуатации, пожалуйста, перед тем как приступить к эксплуатации данного изделия, внимательно прочтите настоящее руководство. Особенно важно, чтобы вы прочли и соблюдали все указания в данном руководстве, отмеченные словами Предупреждение и Внимание.
- Пожалуйста, держите данное руководство в надежном и доступном месте для обращения к нему за справками в будущем.

▲ ПРЕДУПРЕЖДЕНИЕ

- **Не используйте функции, которые отвлекают внимание и мешают безопасному вождению.**
- **Не глотайте батарею – опасность химического ожога**

Пульт дистанционного управления в комплекте этого изделия содержит аккумулятор кнопочного типа.

В случае проглатывания аккумулятора кнопочного типа он может вызвать сильные внутренние ожоги всего через 2 часа и привести к смерти.

Храните новые и использованные аккумуляторы в недоступном для детей месте.

Если аккумуляторный отсек не закрыт надежно, прекратите использование изделия и поместите его в недоступное для детей место.

Если вы полагаете, что батарея могла быть проглочена или находится внутри любой части тела, немедленно обратитесь за медицинской помощью.

▲ Внимание

Настройка громкости:

- Отрегулируйте громкость таким образом, чтобы слышать звуки за пределами автомобиля для предотвращения аварий.
- Уменьшите громкость перед воспроизведением, чтобы предотвратить повреждение динамиков из-за внезапного повышения уровня громкости на выходе.

Общие характеристики:

- Не используйте внешние устройства, если это может отрицательно повлиять на безопасность движения.
- Убедитесь в том, что созданы резервные копии всех важных данных. Мы не несем ответственность за потерю записанных данных.
- Никогда не оставляйте металлические предметы (например, монеты или металлические инструменты) внутри устройства во избежание коротких замыканий.
- Если ошибка чтения диска возникла из-за образования конденсата на лазерных линзах, извлеките диск и дождитесь, пока влага испарится.
- Напряжение USB указано на главном устройстве. Для просмотра снимите переднюю панель. (→ 3)
- В зависимости от типа автомобиля антенна может автоматически выдвигаться при включении устройства, если подключен провод управления антенной (→ 34, 35). При парковке в месте с низким потолком выключайте устройство или переключайте источник в режим STANDBY.

Пульт дистанционного управления (RC-406):

- Не оставляйте пульт дистанционного управления в нагреваемых местах, таких как приборная панель.
- Литиевый аккумулятор может быть взрывоопасным при неправильной замене. Заменяйте только аккумулятором такого же или эквивалентного типа.
- Блок аккумуляторов или аккумуляторы нельзя подвергать избыточному нагреванию в солнечных лучах, огне и т.п.

Как пользоваться данным руководством

- Операции объясняются в основном с использованием кнопок на передней панели модели **KDC-BT620U**.
- В объяснительных целях используются индикации на английском языке. Вы можете выбрать язык отображения из меню [FUNCTION]. (→ 6)
- [XX] обозначает выбранные элементы.
- (→ XX) означает, что материалы доступны на указанной странице.

ОСНОВНЫЕ СВЕДЕНИЯ

Передняя панель

KDC-320UIM

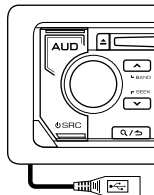

Кабель USB, идущий от задней панели устройства (Входной USB-разъем)

KDC-BT620U

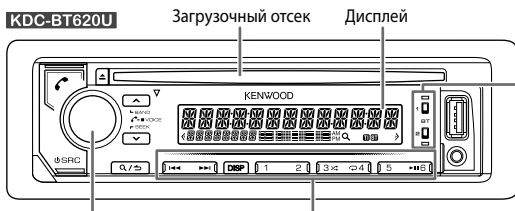

Ручка регулировки громкости

Мигает, когда устройство переходит в состояние поиска.

KDC-BT620U :
Загорается при установлении соединения Bluetooth. (→ 15)

KDC-BT520U

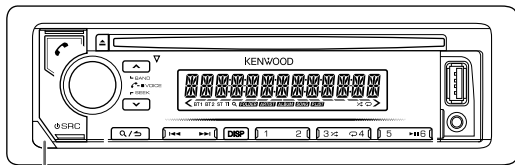

Кнопка отсоединения

Прикрепление



Отсоединение

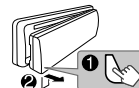

Порядок сброса

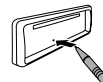

Выполните сброс устройства в течение 5 секунд после отсоединения передней панели.

Задача

На передней панели

Включение питания

Нажмите кнопку **SRC**.
• Нажмите и удерживайте нажатой, чтобы отключить питание.

Настройка громкости

Поверните ручку регулировки громкости.

Выберите источник

Нажмите кнопку **SRC** несколько раз.

Изменение отображаемой информации

Нажмите кнопку **DISP** несколько раз. (→ 31)

ОСНОВНЫЕ СВЕДЕНИЯ

Пульт дистанционного управления (RC-406) (входит в комплект поставки **KDC-BT620U** / **KDC-320UIM**)



KDC-BT520U: Функции дистанционного управления недоступны.

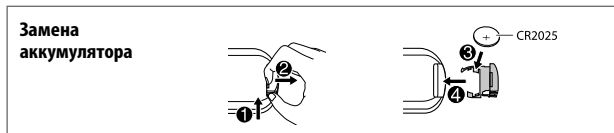

Задача	На пульте дистанционного управления
Включение питания	Нажмите и удерживайте нажатой кнопку SRC , чтобы отключить питание. (Нажатие кнопки SRC не включает питание.)
Настройка громкости	Нажмите кнопку VOL \wedge или VOL \vee . • Нажмите и удерживайте в нажатом положении VOL \wedge для последовательного увеличения уровня громкости громкости до 15. Нажмите кнопку ATT во время проигрывания для уменьшения звука. • Нажмите кнопку еще раз, чтобы отменить действие.
Выберите источник	Нажмите кнопку SRC несколько раз.

НАЧАЛО ЭКСПЛУАТАЦИИ

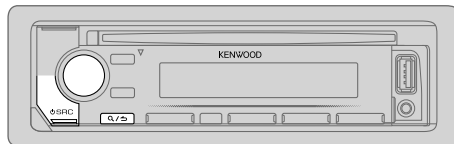

1 Выбор языка отображения и отмена демонстрации

При первом включении питания (или если для параметра [FACTORY RESET] установлено значение [YES], \rightarrow 6) на дисплее отображается следующая информация: "SEL LANGUAGE" \rightarrow "PRESS" \rightarrow "VOLUME KNOB"

1 Поверните ручку регулировки громкости для выбора языка отображения, а затем нажмите ее.

Доступные языки отображения:

KDC-BT620U / **KDC-BT520U**: [ENG] (Английский), [TUR] (Турецкий)

KDC-320UIM: [EN] (Английский), [RU] (Русский), [TU] (Турецкий), [SP] (Испанский)

В качестве начальной настройки выбрано значение [ENG]/[EN].

Затем на дисплее отображается: "CANCEL DEMO" \rightarrow "PRESS" \rightarrow "VOLUME KNOB".

2 Нажмите ручку регулировки громкости.

В качестве начальной настройки выбрано значение [YES].

3 Нажмите ручку регулировки громкости еще раз.

Отображается надпись "DEMO OFF".

Затем дисплей отображает тип выбранного кроссовера: "2-WAY X'OVER" или "3-WAY X'OVER"

• Чтобы изменить тип кроссовера, см. "Изменение типа кроссовера". (\rightarrow 6)

2

Установка часов и даты

- 1 Нажмите ручку регулировки громкости для перехода в режим [FUNCTION].
- 2 Поверните ручку регулировки громкости для выбора [CLOCK], а затем нажмите ее.

Чтобы настроить часы

- 3 Поверните ручку регулировки громкости для выбора [CLOCK ADJUST], а затем нажмите ее.
- 4 Поворачивайте ручку регулировки громкости, чтобы выбрать значения параметров, а затем нажмите ее.
Час → Минута
- 5 Поверните ручку регулировки громкости для выбора [CLOCK FORMAT], а затем нажмите ее.
- 6 Поверните ручку регулировки громкости для выбора [12H] или [24H], а затем нажмите ее.

Чтобы установить дату

- 7 Поверните ручку регулировки громкости для выбора [DATE FORMAT], а затем нажмите ее.
- 8 Поверните ручку регулировки громкости для выбора [DD/MM/YY] или [MM/DD/YY], а затем нажмите ее.
- 9 Поверните ручку регулировки громкости для выбора [DATE SET], а затем нажмите ее.
- 10 Поворачивайте ручку регулировки громкости, чтобы выбрать значения параметров, а затем нажмите ее.
День → Месяц → Год или Месяц → День → Год
- 11 Нажмите кнопку **Q/↵** и удерживайте ее нажатой для выхода.
Для возврата к предыдущему элементу настройки нажмите кнопку **Q/↵**.

3

Установка начальных настроек

- 1 Нажмите **⏻ SRC** несколько раз для перехода в режим STANDBY.
- 2 Нажмите ручку регулировки громкости для перехода в режим [FUNCTION].
- 3 Чтобы выбрать элемент, поверните ручку регулировки громкости (см. следующую таблицу), затем нажмите ее.
- 4 Повторяйте действие 3 до тех пор, пока не будет выбран или активирован необходимый элемент.
- 5 Нажмите кнопку **Q/↵** и удерживайте ее нажатой для выхода.

Для возврата к предыдущему элементу настройки нажмите кнопку **Q/↵**.

AUDIO CONTROL

SWITCH PREOUT*1

(Для **KDC-BT520U**)

REAR/SUB-W: Выбор подключения задних динамиков или низкочастотного динамика к разъемам "Line out" на задней панели устройства (через внешний усилитель). (→ 36)

DISPLAY

EASY MENU

(Для **KDC-BT620U** / **KDC-320UIM**)

При переходе в режим [FUNCTION]...

ON: Цвет подсветки ZONE 1 изменяется на белый. ;

OFF: Цвет подсветки ZONE 1 остается таким, каким был задан в [COLOR SELECT]. (→ 26)

- При переходе в режим [FUNCTION] цвет подсветки ZONE 2 изменяется на светлоголубой независимо от настройки [EASY MENU].
- Чтобы определить зону, см. рисунок на стр. 25.

TUNER SETTING

PRESET TYPE

NORMAL: Запоминание одной радиостанции для каждой запрограммированной кнопки в каждом диапазоне частот (→ 7, Радиоприемник). ;
MIX: Запоминание одной радиостанции для каждой запрограммированной кнопки вне зависимости от выбранного диапазона частот.

SYSTEM

KEY BEEP*1

ON: Включение звука нажатия кнопки. ; **OFF**: Выключение.

TDF ALARM*1

(Для **KDC-BT620U** / **KDC-BT520U**)

ON: Включение сигнала, если Вы забудете отсоединить переднюю панель, когда для ACC установлено значение OFF. ; **OFF**: Выключение.

SOURCE SELECT

PANDORA SRC

(Для **KDC-BT620U** / **KDC-BT520U**)

ON: Включение варианта PANDORA при выборе источника. ; **OFF**: Отключение. (→ 12)

SPOTIFY SRC

ON: Включение варианта SPOTIFY при выборе источника. ; **OFF**: Отключение. (→ 13)

BUILT-IN AUX

ON: Включение варианта AUX при выборе источника. ; **OFF**: Отключение. (→ 8)

*1 Не применимо, если выбран 3-полосный кроссовер.

НАЧАЛО ЭКСПЛУАТАЦИИ

P-OFF WAIT	(Для KDC-320UIM) Применимо, только если выключен демонстрационный режим. Выбор времени автоматического выключения устройства (в режиме ожидания) в целях экономии аккумулятора. 20M: 20 минут; 40M: 40 минут; 60M: 60 минут; — — —: Отмена
CD READ	1: Автоматическое распознавание диска с аудиофайлами и музыкального компакт-диска.; 2: Принудительное воспроизведение в качестве музыкального компакт-диска. Во время воспроизведения диска с аудиофайлами звук не слышен.
F/W UPDATE	
UPDATE SYSTEM	
F/W UP xxxx	YES: Запуск обновления встроенного программного обеспечения.; NO: Отмена (обновление не запущено). Для получения более подробной информации об обновлении встроенного программного обеспечения посетите < www.kenwood.com/cs/ce/ >.
FACTORY RESET	YES: Сброс всех настроек на значения по умолчанию (кроме сохраненных радиостанций).; NO: Отмена.
CLOCK	
CLOCK DISPLAY	ON: Даже в выключенном состоянии на дисплее отображается текущее время.; OFF: Отмена.
ENGLISH	
РУССКИЙ*2	Выберите язык отображения для меню [FUNCTION] и в применимы случая информации о музыке.
TURKCE	По умолчанию выбрано значение [ENGLISH] .
ESPAÑOL*2	*2 Доступно для выбора только для KDC-320UIM .

Изменение типа кроссовера

- 1 Нажмите **SRC** несколько раз для перехода в режим **STANDBY**.
 - 2 Нажмите и удерживайте нажатыми нумерованные кнопки **4** и **5**, чтобы перейти в режим выбора кроссовера.
Отобразится текущий тип кроссовера.
 - 3 Поверните ручку регулировки громкости для выбора “2WAY” или “3WAY”, а затем нажмите ее.
 - 4 Поверните ручку регулировки громкости для выбора “YES” или “NO”, а затем нажмите ее.
Отобразится выбранный тип кроссовера.
- Для отмены нажмите и удерживайте нажатой кнопку **Q / S**.
 - Чтобы отрегулировать настройки выбранного кроссовера, см. (➔ 23, 24).

⚠ Внимание

Выбирайте тип кроссовера в соответствии с конфигурацией подключения динамиков. (➔ 34 — 36)

Если вы выберите неправильный тип:

- Динамики могут повредиться.
- Уровень выходного звука может быть чрезмерно высоким или низким.

РАДИОПРИЕМНИК

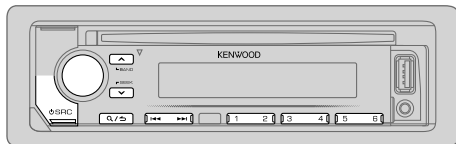

Доступные для выбора диапазоны:

KDC-BT620U / KDC-BT520U: FM1/FM2/FM3/AM/SW1/SW2

KDC-320UIM: FM1/FM2/FM3/MW

Поиск радиостанции

- 1 Нажмите кнопку **SRC** несколько раз для выбора RADIO.
 - 2 Для выбора диапазона несколько раз нажмите **BAND** (или нажмите **#FM+** / ***AM-** на пульте дистанционного управления).
 - 3 Для поиска станции нажмите **◀◀ / ▶▶** (или нажмите **◀◀ / ▶▶** (+) на пульте дистанционного управления).
- Порядок изменения метода поиска для **◀◀ / ▶▶**: Нажмите кнопку **SEEK** несколько раз.
AUTO1 : Автоматический поиск станции.
AUTO2 : Поиск запрограммированной радиостанции.
MANUAL : Поиск станции вручную.
 - Порядок сохранения радиостанции: Нажмите и удерживайте нажатой одну из нумерованных кнопок (**1 – 6**).
 - Порядок выбора сохраненной радиостанции: Нажмите одну из нумерованных кнопок (от **1** до **6**) (или нажмите одну из нумерованных кнопок (от **1** до **6**) на пульте дистанционного управления).

Режим настройки посредством прямого доступа (с помощью пульта дистанционного управления)

- 1 Нажмите кнопку **DIRECT** для перехода в режим настройки посредством прямого доступа.
 - 2 Нажимайте нумерованные кнопки для ввода частоты.
 - 3 Нажмите **ENT ▶ II**, чтобы выполнить поиск радиостанции.
- Для отмены нажмите кнопку **↶** или **DIRECT**.
 - Режим настройки посредством прямого доступа автоматически выключается, если в течение 10 секунд после действия **2** не выполнено ни одной операции.

Другие настройки

- 1 Нажмите ручку регулировки громкости для перехода в режим [FUNCTION].
- 2 Чтобы выбрать элемент, поверните ручку регулировки громкости (см. следующую таблицу), затем нажмите ее.
- 3 Повторяйте действие **2** до тех пор, пока не будет выбран/активирован желаемый элемент, или следуйте инструкциям, приведенным для выбранного элемента.
- 4 Нажмите кнопку **Q / ↵** и удерживайте ее нажатой для выхода. Для возврата к предыдущему элементу настройки нажмите кнопку **Q / ↵**.

По умолчанию: **XX**

TUNER SETTING	
LOCAL SEEK*1	ON : Поиск только станций с хорошим качеством приема. ; OFF : Отмена. • Выполняемые настройки применяются только к выбранному источнику/радиостанции. После переключения источника/радиостанции, настройки требуется выполнить еще раз.
AUTO MEMORY	YES : Автоматический запуск запоминания 6 станций с хорошим качеством приема. ; NO : Отмена. • Доступно только в том случае, если для параметра [PRESET TYPE] выбрано значение [NORMAL]. (→ 5)
MONO SET	ON : Улучшение качества приема в FM-диапазоне (при этом стереоэффект может быть утрачен). ; OFF : Отмена.
NEWS SET	ON : Устройство временно переключается на программу новостей, если она доступна. ; OFF : Отмена.
REGIONAL *2	ON : Переключение на другую станцию только в определенном регионе с помощью элемента управления "AF". ; OFF : Отмена.
AF SET*2	ON : Автоматический поиск другой станции, транслирующей эту же программу в данной сети Radio Data System с более высоким качеством приема, если текущее качество приема является неудовлетворительным. ; OFF : Отмена.

*1 **KDC-BT620U / KDC-BT520U**: Только станции AM/SW1/SW2.

KDC-320UIM: Только станции FM.

*2 **KDC-BT620U / KDC-BT520U**: По умолчанию: [OFF]

KDC-320UIM: По умолчанию: [ON]

РАДИОПРИЕМНИК

TI	ON: Позволяет устройству временно переключаться в режим приема сообщений о движении на дорогах, когда эти сообщения доступны (загорается индикатор "TI"). ; OFF: Отмена.
PTY SEARCH	1 Поверните ручку регулировки громкости для выбора доступного типа программы, а затем нажмите ручку. 2 Поверните ручку регулировки громкости для выбора языка функции PTY (ENGLISH/FRENCH/GERMAN), а затем нажмите ее. 3 Нажмите ◀◀ / ▶▶ , чтобы начать поиск.
CLOCK	
TIME SYNC	ON: Синхронизация времени устройства со временем станции Radio Data System. ; OFF: Отмена.

Доступные типы программ для [PTY SEARCH]

SPEECH : NEWS, AFFAIRS, INFO (информация), SPORT, EDUCATE, DRAMA, CULTURE, SCIENCE, VARIED, WEATHER, FINANCE, CHILDREN, SOCIAL, RELIGION, PHONE IN, TRAVEL, LEISURE, DOCUMENT

MUSIC : POP M (музыка), ROCK M (музыка), EASY M (музыка), LIGHT M (музыка), CLASSICS, OTHER M (музыка), JAZZ, COUNTRY, NATION M (музыка), OLDIES, FOLK M (музыка)

Устройство выполняет поиск типа программы, выбранного в функциях [SPEECH] или [MUSIC] (если тип выбран).

- Параметр [MONO SET]/[NEWS SET]/[REGIONAL]/[AF SET]/[TI]/[PTY SEARCH] доступен для выбора, только когда используется диапазон частот FM1/FM2/FM3.
- В случае регулировки громкости в процессе приема информации о дорожной ситуации, предупреждения или новостей настроенная громкость фиксируется в памяти автоматически. Настройка будет применена при следующем включении информирования о дорожной ситуации, предупреждениях или новостях.

AUX

Подготовка:

Выберите [ON] для [BUILT-IN AUX] для [SOURCE SELECT]. (→ 5)

Начало прослушивания

- 1** Подключите портативный аудиопроигрыватель (имеется в продаже).

Дополнительный входной разъем

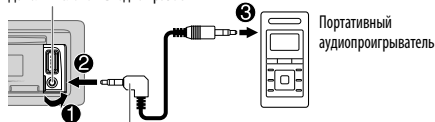

Мини-стереоразъем 3,5 мм с разъемом в форме буквы "L" (имеется в продаже)

- 2** Нажмите кнопку **⏻ SRC** несколько раз для выбора AUX.
- 3** Включите портативный аудиопроигрыватель и начните воспроизведение.

Настройка имени AUX

Во время прослушивания портативного аудиопроигрывателя, подключенного к устройству...

- 1** Нажмите ручку регулировки громкости для перехода в режим [FUNCTION].
- 2** Поверните ручку регулировки громкости для выбора [SYSTEM], а затем нажмите ее.
- 3** Поверните ручку регулировки громкости для выбора [AUX NAME SET], а затем нажмите ее.
- 4** Поверните ручку регулировки громкости для выбора элемента, а затем нажмите ручку.
AUX (по умолчанию)/DVD/PORTABLE/GAME/VIDEO/TV
- 5** Нажмите кнопку **Q / ↵** и удерживайте ее нажатой для выхода.

Для возврата к предыдущему элементу настройки нажмите кнопку **Q / ↵**.

CD/USB/iPod/ANDROID

Начало воспроизведения

Происходит автоматическая смена источника, и начинается воспроизведение.

CD

▲ Извлечение диска Верхняя сторона

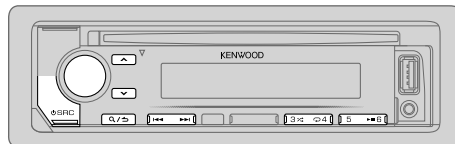
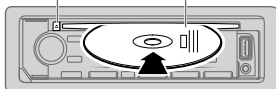

Доступные для выбора источники:

KDC-BT620U / KDC-BT520U : CD/USB/iPod USB/ANDROID

KDC-320UIM : CD/USB FRONT/USB REAR/iPod FRONT/iPod REAR/ANDROID FRONT/ANDROID REAR

Входной USB-разъем



KDC-320UIM

Вы также можете выполнить подключение к кабелю USB, идущему от задней части устройства (Входной USB-разъем).

iPod/iPhone

KCA-iP102 / KCA-iP103 (дополнительный аксессуар)*1 или аксессуар устройства iPod/iPhone*2

ANDROID*3

Кабель USB*2 (имеется в продаже)

*1 KCA-iP102 : 30-контактного типа, KCA-iP103 : Типа Lightning

*2 Не оставляйте кабель в автомобиле, когда он не используется.

Задача	На передней панели	На пульте дистанционного управления
Воспроизведение/пауза	Нажмите кнопку ▶ II 6 .	Нажмите кнопку ENT ▶ II .
Перемотка назад или вперед*4	Нажмите и удерживайте нажатой кнопку ◀◀ / ▶▶ I .	Нажмите и удерживайте нажатой кнопку ◀◀ / ▶▶ I (+) .
Выбор дорожки или файла	Нажмите кнопку ◀◀ / ▶▶ I .	Нажмите кнопку ◀◀ / ▶▶ I (+) .
Выбор папки*5	Нажмите кнопку ▲ / ▼ .	Нажмите кнопку #FM+ / *AM- .
Воспроизведение в режиме повтора*6	Нажмите кнопку ↻ 4 несколько раз. TRACK REPEAT/ALL REPEAT FILE REPEAT/FOLDER REPEAT/ALL REPEAT FILE REPEAT/FOLDER REPEAT/REPEAT OFF	: Звуковой компакт-диск : Файл MP3/WMA/AAC/WAV/FLAC : iPod или ANDROID
Воспроизведение в случайном порядке*6	Нажмите кнопку 3 ↻ несколько раз. DISC RANDOM/RANDOM OFF FOLDER RANDOM/RANDOM OFF	: Звуковой компакт-диск : Файл MP3/WMA/AAC/WAV/FLAC, iPod или ANDROID
	Нажмите и удерживайте нажатой кнопку 3 ↻ для выбора элемента ALL RANDOM . ^{*7}	

*3 При подключении устройства Android отобразится "Press [VIEW] to install KENWOOD MUSIC PLAY APP". Следуйте инструкциям на экране, чтобы установить приложение. Вы также можете установить последнюю версию приложения KENWOOD MUSIC PLAY на ваше устройство Android до его подключения. Для получения дополнительной информации посетите <www.kenwood.com/cs/ce/>.

*4 Для ANDROID: Применимо, только если выбрано **[BROWSE MODE]**. (↔ **10**)

*5 Для CD: Только для файлов MP3/WMA/AAC. Эта функция не работает для устройства iPod/ANDROID.

*6 Для iPod/ANDROID: Применимо, только если выбрано **[MODE OFF]/[BROWSE MODE]**. (↔ **10**)

*7 Для CD: Только для файлов MP3/WMA/AAC.

CD/USB/iPod/ANDROID

Выбор режима управления

Когда источником является iPod FRONT/iPod REAR/iPod USB, последовательно нажимайте **5**.

MODE ON : Управление устройством iPod с самого iPod. Однако с помощью устройства по-прежнему можно управлять паузой/воспроизведением, пропуском файлов, быстрой перемоткой вперед или назад.

MODE OFF : Управление устройством iPod с данного устройства.

Когда источником являются ANDROID FRONT/ANDROID REAR/ANDROID, последовательно нажимайте **5**.

BROWSE MODE : Управление устройством Android с данного устройства через приложение KENWOOD MUSIC PLAY, установленное на устройстве Android.

HAND MODE : Управление устройством Android с помощью самого устройства Android через другие программные медиаплееры, установленные на устройстве Android. Однако вы по-прежнему можете запускать воспроизведение/ставить на паузу и пропускать файл с данного устройства.

Выбор музыкального диска

Когда источником является USB FRONT/USB REAR/USB, последовательно нажимайте **5**.

Будут воспроизводиться песни, сохраненные на следующем диске.

- Выбранная внутренняя или внешняя память смартфона (запоминающее устройство большой емкости).
- Выбранный привод устройства с несколькими дисками.

Прослушивание Tuneln Radio/Tuneln Radio Pro/ Aupeo

При прослушивании Tuneln Radio, Tuneln Radio Pro или Aupeo подсоедините iPod/iPhone к входному USB-разъему устройства.

- Устройство будет выводить звук из этих приложений.

Выбор файла из папки/списка

Для iPod/ANDROID применимо, только когда выбрано [MODE OFF]/[BROWSE MODE].

- 1 Нажмите кнопку .
- 2 Поверните ручку регулировки громкости для выбора папки/списка, а затем нажмите ручку.
- 3 Поверните ручку регулировки громкости для выбора файла, а затем нажмите ручку.



Быстрый поиск (применимо только для источника CD, USB FRONT/USB REAR/USB и ANDROID FRONT/ANDROID REAR/ANDROID)

Если у вас имеется большое количество файлов, вы можете выполнить быстрый поиск по ним.

Для быстрого просмотра списка быстро поворачивайте ручку регулировки громкости.

Поиск с пропусками (применимо только для источника iPod FRONT/iPod REAR/iPod USB и ANDROID FRONT/ANDROID REAR/ANDROID)



Нажмите   для поиска с предварительно заданным коэффициентом пропуска при поиске. (→ 11, [SKIP SEARCH])

- При нажатии и удержании нажатой кнопки   поиск выполняется с коэффициентом 10%.



Поиск по алфавиту (применимо только для источника iPod FRONT/iPod REAR/iPod USB и ANDROID FRONT/ANDROID REAR/ANDROID)

Вы можете выполнить поиск файла по первому символу в имени.

Для источника iPod FRONT/iPod REAR/iPod USB

- 1 Быстро поверните ручку регулировки громкости для ввода искомого символа.
- 2 Поверните ручку регулировки громкости для выбора символа.
 - Выберите ***** для поиска по символам, отличным от A-Z и 0-9.
- 3 Нажмите   для перемещения положения записи.
 - Предусмотрен ввод не более трех символов.
- 4 Нажмите ручку регулировки громкости, чтобы запустить поиск.

Для источника ANDROID FRONT/ANDROID REAR/ANDROID

- 1 Нажмите  /  для перехода к поиску по символу.
- 2 Поверните ручку регулировки громкости для выбора символа.
 - ^A^: Буквы верхнего регистра (A-Z)
 - _A_: Буквы нижнего регистра (a-z)
 - 0-: Цифры (0-9)
 - ***: Символ, отличный от A-Z и 0-9
- 3 Нажмите ручку регулировки громкости, чтобы запустить поиск.

CD/USB/iPod/ANDROID

- Для возврата к корневой папке/первому файлу/верхнему меню нажмите кнопку **5**. (Не применимо для источника BT AUDIO.)
- Для возврата к предыдущему элементу настройки нажмите кнопку **Q/↵**.
- Для отмены нажмите и удерживайте нажатой кнопку **Q/↵**.

Режим непосредственного поиска музыки (с помощью пульта дистанционного управления)

- 1** Нажмите кнопку **DIRECT**.
- 2** Чтобы ввести номер дорожки или файла, используйте нумерованные кнопки.
- 3** Нажмите кнопку **ENT ▶ II** для поиска музыки.
 - Для отмены нажмите кнопку **↵** или **DIRECT**.
 - Недоступно, если выбрано воспроизведение в произвольном порядке.
 - Неприменимо для источника iPod FRONT/iPod REAR/iPod USB и ANDROID FRONT/ANDROID REAR/ANDROID.

Настройки для использования приложения KENWOOD Remote

Приложение KENWOOD Remote предназначено для управления операциями автомобильного приемника KENWOOD с устройства iPhone/iPod (через входной USB-разъем).

Подготовка:

Установите последнюю версию приложения KENWOOD Remote на ваше устройство до его подключения. Для получения дополнительной информации посетите <www.kenwood.com/cs/ce/>.

KDC-BT620U / KDC-BT520U: Вы можете выполнить настройки таким же образом, как соединение через Bluetooth. (➔ 20)

Другие настройки

- 1** Нажмите ручку регулировки громкости для перехода в режим [FUNCTION].
- 2** Чтобы выбрать элемент, поверните ручку регулировки громкости (см. следующую таблицу), затем нажмите ее.
- 3** Повторяйте действие **2** до тех пор, пока не будет выбран или активирован необходимый элемент.
- 4** Нажмите кнопку **Q/↵** и удерживайте ее нажатой для выхода.

Для возврата к предыдущему элементу настройки нажмите кнопку **Q/↵**.

По умолчанию: **XX**

USB	
MUSIC DRIVE	DRIVE CHANGE: Следующий диск (с [DRIVE 1] по [DRIVE 4]) выбирается автоматически, и начинается воспроизведение. Для выбора следующих дисков повторите действия 1 – 3 .
SKIP SEARCH	0.5%/1%/5%/10%: При прослушивании с источника iPod FRONT/iPod REAR/iPod USB или ANDROID FRONT/ANDROID REAR/ANDROID, выбор коэффициента пропуска при поиске по всем файлам.

Подготовка:

Установите последнюю версию приложения Pandora на ваше устройство (iPhone/iPod touch), затем создайте учетную запись и войдите в Pandora.

- Выберите [ON] для [PANDORA SRC] в [SOURCE SELECT]. (→ 5)

Начало прослушивания

- 1 Откройте приложение Pandora на вашем устройстве.
- 2 Подсоедините ваше устройство к входному USB-разъему.

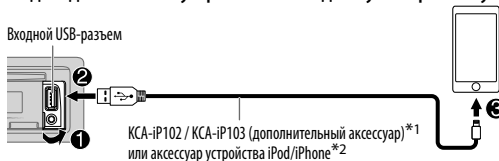

- 3 Нажмите кнопку **SRC** несколько раз для выбора PANDORA. Воспроизведение принимаемого вещания начнется автоматически.

Задача	На передней панели	На пульте дистанционного управления
Воспроизведение/пауза	Нажмите кнопку ▶ 6.	Нажмите кнопку ENT ▶ .
Пропуск дорожки	Нажмите кнопку ▶▶1.	Нажмите кнопку ▶▶1 (+).
Большие пальцы вверх или большие пальцы вниз*3	Нажмите кнопку ▲ / ▼.	Нажмите кнопку #FM+ / *AM-.

*1 KCA-iP102: 30-контактного типа, KCA-iP103: Типа Lightning

*2 Не оставляйте кабель в автомобиле, когда он не используется.

*3 Если выбраны большие пальцы вниз, текущая дорожка пропускается.

Создание и сохранение новой радиостанции

- 1 Нажмите кнопку **Q/↵.**
- 2 Поверните ручку регулировки громкости для выбора [NEW STATION], а затем нажмите ее.
- 3 Поверните ручку регулировки громкости для выбора [FROM ARTIST] или [FROM TRACK], а затем нажмите ее. Новая радиостанция создается на основе текущего исполнителя или песни.
- 4 Для сохранения нажмите и удерживайте нажатой одну из нумерованных кнопок (1 – 5).

Порядок выбора сохраненной радиостанции: Нажмите одну из нумерованных кнопок (1 – 5).

Поиск зарегистрированной радиостанции

- 1 Нажмите кнопку **Q/↵.**
- 2 Поверните ручку регулировки громкости для выбора элемента, а затем нажмите ручку. [SORT BY DATE]: В соответствии с датой регистрации [SORT BY A-Z]: В алфавитном порядке
- 3 Для выбора желаемой станции поверните ручку регулировки громкости (или нажмите **▲ / ▼** на пульте дистанционного управления).
- 4 Для подтверждения нажмите ручку регулировки громкости (или нажмите **ENT ▶||** на пульте дистанционного управления).

Для отмены нажмите и удерживайте нажатой кнопку **Q/↵.**

Добавить в закладки информацию о текущей песне

Нажмите и удерживайте ручку регулировки громкости.

Отобразится сообщение "BOOKMARKED", и информация будет сохранена в памяти вашего устройства.

- Закладка будет доступна в вашей учетной записи в Pandora, но не на данном устройстве.

Удаление радиостанции

При прослушивании с PANDORA...

- 1 Нажмите кнопку **Q/↵**.
- 2 Поверните ручку регулировки громкости для выбора [STATION DEL], а затем нажмите ее.
- 3 Поверните ручку регулировки громкости для выбора [SORT BY DATE] или [SORT BY A-Z], а затем нажмите ее.
- 4 Поверните ручку регулировки громкости для выбора радиостанции, которую вы желаете удалить, а затем нажмите ручку.
- 5 Поверните ручку регулировки громкости для выбора [YES], а затем нажмите ее.
- 6 Нажмите кнопку **Q/↵** и удерживайте ее нажатой для выхода.

Для возврата к предыдущему элементу настройки нажмите кнопку **Q/↵**.

Spotify

Подготовка:

Установите последнюю версию приложения Spotify на ваше устройство (iPhone/iPod touch), затем создайте учетную запись и войдите в Spotify.

- Выберите [ON] для [SPOTIFY SRC] в [SOURCE SELECT]. (→ 5)

Начало прослушивания

- 1 Откройте приложение Spotify на вашем устройстве.
- 2 Подсоедините ваше устройство к входному USB-разъему.

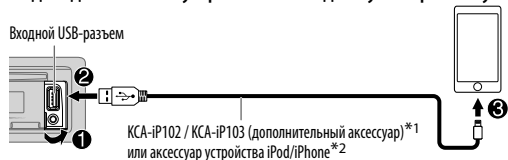

- 3 Нажмите кнопку **⏻ SRC** несколько раз для выбора SPOTIFY. Воспроизведение принимаемого вещания начнется автоматически.

*1 KCA-iP102 : 30-контактного типа, KCA-iP103 : Типа Lightning

*2 Не оставляйте кабель в автомобиле, когда он не используется.

Задача	На передней панели	На пульте дистанционного управления
Воспроизведение/ пауза	Нажмите кнопку ▶ 6 .	Нажмите кнопку ENT ▶ .
Пропуск дорожки	Нажмите кнопку ⏮*3 / ⏭1 .	Нажмите кнопку ⏮*3 / ⏭1 (+) .
Большие пальцы вверх или большие пальцы вниз*4	Нажмите кнопку ▲ / ▼ .	Нажмите кнопку #FM+ / *AM- .
Запустить радио	Нажмите и удерживайте нажатой кнопку 5 .	(Недоступно)
Воспроизведение в режиме повтора*5	Нажмите кнопку ↺4 несколько раз. REPEAT ALL/REPEAT ONE*3/ REPEAT OFF	(Недоступно)

*3,*4,*5: (→ 14)

Spotify

Задача	На передней панели	На пульте дистанционного управления
Воспроизведение в случайном порядке*5	Нажмите кнопку  несколько раз.*3 SHUFFLE ON/SHUFFLE OFF	(Недоступно)

*3 Доступно только для пользователей с премиум аккаунтом.

*4 Данная функция доступна только для дорожек в режиме Радио. Если выбраны большие пальцы вниз, текущая дорожка пропускается.

*5 Доступно только для дорожек в списках воспроизведения.

Сохранение информации о любимых песнях

Во время прослушивания радио через Spotify...





Нажмите и удерживайте ручку регулировки громкости.

Отобразится "SAVED" и информация будет сохранена в "Your Music (Ваша музыка)" или "Your Library (Ваша библиотека)" в вашем аккаунте на Spotify.

Чтобы удалить из памяти, повторите ту же процедуру.

Отобразится "REMOVED" и информация будет удалена из "Your Music (Ваша музыка)" или "Your Library (Ваша библиотека)" в вашем аккаунте на Spotify.

Поиск песни или радиостанции

- 1 Нажмите кнопку .
- 2 Поверните ручку регулировки громкости для выбора типа списка, а затем нажмите ручку.
Отображаемые типы списков отличаются в зависимости от информации, переданной со Spotify.
- 3 Поверните ручку регулировки громкости (или нажмите  /  на пульте дистанционного управления) для выбора желаемой песни или радиостанции.
- 4 Для подтверждения нажмите ручку регулировки громкости (или нажмите  на пульте дистанционного управления).
Вы можете быстро просматривать список, быстро поворачивая ручку регулировки громкости.

Для отмены нажмите и удерживайте нажатой кнопку .

BLUETOOTH® (для KDC-BT620U / KDC-BT520U)

BLUETOOTH — Подключение

Поддерживаемые профили Bluetooth

- Hands-Free Profile — профиль громкой связи (HFP)
- Advanced Audio Distribution Profile — профиль расширенного распространения звука (A2DP)
- Audio/Video Remote Control Profile — профиль удаленного управления звуком и видеоизображением (AVRCP)
- Serial Port Profile — профиль последовательного порта (SPP)
- Phonebook Access Profile — профиль доступа к телефонной книге (PBAP)

Поддерживаемые кодеки Bluetooth

- Sub Band Codec (SBC)
- Advanced Audio Coding (AAC)

Подключение микрофона



Сопряжение и подключение устройства Bluetooth в первый раз

- 1 Для включения устройства нажмите **⏻ SRC**.
- 2 На устройстве Bluetooth найдите и выберите название модели этого устройства (**KDC-BT6**/KDC-BT5****).
"PAIRING" → "PASS XXXXXX" → Имя устройства → "PRESS" → "VOLUME KNOB" появляется на дисплее.
 - Для некоторых устройств Bluetooth может потребоваться ввод персонального идентификационного кода (PIN) непосредственно после поиска.
- 3 Нажмите ручку регулировки громкости, чтобы запустить сопряжение.
При завершении сопряжения отображается надпись "PAIRING OK".

После того как сопряжение будет завершено, соединение Bluetooth устанавливается автоматически.

- **KDC-BT620U**: Загорится индикатор "BT1" и/или "BT2" на передней панели.
 - **KDC-BT520U**: Загорится "BT1" и/или "BT2" в окне дисплея.
-
- Данное устройство поддерживает SSP (Secure Simple Pairing).
 - Всего можно зарегистрировать (выполнить сопряжение) до пяти устройств.
 - После сопряжения устройство Bluetooth останется зарегистрированным в устройстве даже при сбросе его настроек. Чтобы удалить сопряженное устройство, → 19, [DEVICE DELETE].
 - Одновременно могут быть подключены не более двух телефонов Bluetooth и одно аудиоустройство Bluetooth.
Однако в режиме источника BT AUDIO вы можете подключать до пяти аудиоустройств Bluetooth и переключать между этими пятью устройствами. (→ 20)
 - Некоторые устройства Bluetooth могут автоматически выполнять подключение после сопряжения. Подключите такое устройство вручную.
 - Подробные сведения см. в руководстве устройства Bluetooth.

Автоматическое сопряжение

При подсоединении устройства iPhone/iPod touch/Android к входному USB-разъему автоматически активируется запрос на сопряжение (через Bluetooth).

Нажмите ручку регулировки громкости для сопряжения после того, как подтвердите имя устройства.

Автоматически запрос на сопряжение активируется только при условии, что:

- Функция Bluetooth подсоединенного устройства включена.
- Для параметра [AUTO PAIRING] установлено значение [ON]. (→ 19)
- Приложение KENWOOD MUSIC PLAY установлено на устройстве Android (→ 9) и выбрана опция [BROWSE MODE]. (→ 10)

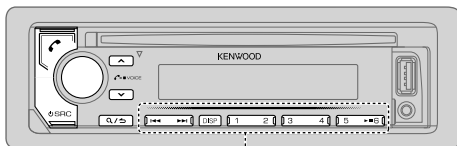
BLUETOOTH — Мобильный телефон

ZONE 2

Прием вызова

При поступлении входящего вызова:

- **KDC-BT620U**: ZONE 2 подсвечивается зеленым цветом и мигает.
- Устройство отвечает на вызов автоматически, если для параметра [AUTO ANSWER] установлено выбранное время. (→ 17)

Во время вызова:

- **KDC-BT620U**: ZONE 1 подсвечивается в соответствии с настройками, заданными для параметра [DISPLAY] (→ 26), и ZONE 2 подсвечивается зеленым цветом.
- Если вы отключите устройство или отсоедините переднюю панель, соединение Bluetooth будет разорвано.

Следующие операции могут отличаться или быть недоступными в зависимости от подключенного телефона.

Задача	На передней панели	На пульте дистанционного управления
Первый входящий вызов....		
Ответ на вызов	Нажмите или ручку регулировки громкости либо одну из нумерованных кнопок (1 до 6).	Нажмите кнопку .
Отклонение вызова	Нажмите кнопку .	Нажмите кнопку .
Завершение вызова	Нажмите кнопку .	Нажмите кнопку .

Задача	На передней панели	На пульте дистанционного управления
Во время разговора при первом входящем вызове...		
Ответ на другой входящий вызов и удержание текущего вызова	Нажмите кнопку .	Нажмите кнопку .
Отклонение другого входящего вызова	Нажмите кнопку .	Нажмите кнопку .
При наличии двух активных вызовов...		
Завершение текущего вызова и активация удерживаемого вызова	Нажмите кнопку .	Нажмите кнопку .
Переключение между текущим вызовом и удерживаемым вызовом	Нажмите кнопку .	Нажмите кнопку .
Настройка громкости телефона [00] – [35] (По умолчанию: [15])	Во время вызова поверните ручку регулировки громкости.	Нажмите кнопку VOL или VOL .
	<ul style="list-style-type: none"> • Эта настройка не влияет на уровень громкости других источников. 	
Переключение между режимами громкой связи и частного разговора	Во время вызова нажмите II6 .	(Недоступно)
	<ul style="list-style-type: none"> • Набор доступных функциональных возможностей зависит от подключенного устройства Bluetooth. 	

Улучшение качества голосовой связи

Во время разговора по телефону...

- 1 Нажмите ручку регулировки громкости для перехода в режим [FUNCTION].
- 2 Чтобы выбрать элемент, поверните ручку регулировки громкости (см. следующую таблицу), затем нажмите ее.
- 3 Повторяйте действие 2 до тех пор, пока не будет выбран или активирован необходимый элемент.
- 4 Нажмите кнопку **Q/↵** и удерживайте ее нажатой для выхода.

Для возврата к предыдущему элементу настройки нажмите кнопку **Q/↵**.

По умолчанию: **XX**

MIC GAIN	От -10 до +10 (-4): Чувствительность микрофона увеличивается с увеличением числа.
NR LEVEL	От -5 до +5 (0): Настраивайте уровень подавления шума, пока шум не будет минимальным во время телефонного разговора.
ECHO CANCEL	От -5 до +5 (0): Настраивайте задержку экоподавления, пока эхо не будет минимальным во время телефонного разговора.

Выполнение настроек для приема вызовов

- 1 Нажмите  для включения режима Bluetooth.
- 2 Чтобы выбрать элемент, поверните ручку регулировки громкости (см. следующую таблицу), затем нажмите ее.
- 3 Повторяйте действие 2 до тех пор, пока не будет выбран или активирован необходимый элемент.
- 4 Нажмите кнопку **Q/↵** и удерживайте ее нажатой для выхода.

Для возврата к предыдущему элементу настройки нажмите кнопку **Q/↵**.

SETTINGS



AUTO ANSWER От 1 до 30: Устройство автоматически отвечает на входящий вызов через выбранное время (в секундах). ; **OFF**: Отмена.

BATT/SIGNAL* (Для **KDC-BT620U**)
AUTO: Отображение заряда батареи и силы сигнала при обнаружении устройством Bluetooth-устройства и подключении Bluetooth-устройства. ; **OFF**: Отмена.

* Функционирование зависит от типа используемого телефона.

Выполнение вызова

Вы можете выполнять вызов из истории вызовов, из телефонной книги или через набор номера. Вызов по голосовой команде также возможен, если ваш мобильный телефон поддерживает эту функцию.

- 1 Нажмите  для включения режима Bluetooth.
 Отобразится "(Имя первого устройства)".
 - Если подключены два телефона Bluetooth, нажмите  еще раз, чтобы переключить на другой телефон.
 Отобразится "(Имя второго устройства)".
- 2 Поверните ручку регулировки громкости для выбора элемента (**↔ 18**), а затем нажмите ручку.
- 3 Повторяйте действие 2 до тех пор, пока не будет выбран/ активирован желаемый элемент, или следуйте инструкциям, приведенным для выбранного элемента.
- 4 Нажмите кнопку **Q/↵** и удерживайте ее нажатой для выхода.

Для возврата к предыдущему элементу настройки нажмите кнопку **Q/↵**.





CALL HISTORY

(Применимо, только если телефон поддерживает PBAP.)



- 1 Нажмите ручку регулировки громкости для выбора имени или номера телефона.
 - **KDC-BT620U**: В нижней части дисплея отображается сообщение "INCOMING", "OUTGOING" или "MISSED", показывающее статус предыдущего вызова.
 - **KDC-BT520U**: "I" указывает на входящий вызов, "O" указывает на исходящий вызов, а "M" указывает на пропущенный вызов.
 - Нажмите **DISP** для переключения отображаемой категории (NUMBER или NAME).
 - При отсутствии записей в журнале вызовов отображается сообщение "NO DATA".
- 2 Нажмите ручку регулировки громкости, чтобы выполнить вызов.

PHONE BOOK

(Применимо, только если телефон поддерживает PBAP.)

- 1 Быстро поверните ручку регулировки громкости для перехода в режим поиска (если телефонная книга содержит много контактов). Отображается первое меню (ABCDEFGHIJKL).
 - Для перехода к другому меню (LMNOPQRSTUW или XYZYZ1*) нажмите  .
 - Для выбора желаемой первой буквы поверните ручку регулировки громкости или нажмите  , а затем нажмите ее. Выберите "1" для поиска по номерам и "*" для поиска по символам.
- 2 Поверните ручку регулировки громкости для выбора имени, а затем нажмите ручку.
- 3 Поверните ручку регулировки громкости для выбора номера телефона, а затем нажмите ее для вызова.
 - При сопряжении телефонная книга подключенного телефона автоматически передается на устройство.
 - Контакты распределяются по следующим категориям: HOME, OFFICE, MOBILE, OTHER, GENERAL или HM (домашний), OF (рабочий), MO (мобильный), OT (другие), GE (общий)
 - Данное устройство может отображать только неакцентированные буквы. (Акцентированные буквы, такие как "U", будут отображаться как "U").

NUMBER DIAL

- 1 Поверните ручку регулировки громкости и выберите число (0 – 9) или символ (*, #, +).
- 2 Нажмите   для переноса позиции ввода. Повторяйте действия **1** и **2** до тех пор, пока не завершите ввод номера телефона.
- 3 Нажмите ручку регулировки громкости, чтобы выполнить вызов.

(или с помощью пульта дистанционного управления)

 - 1 С помощью цифровых кнопок (**0 – 9**) введите номер телефона.
 - 2 Нажмите  для выполнения вызова.

VOICE

Произнесите имя контакта, которому нужно позвонить, или голосовую команду для управления функциями телефона. (→ **Выполнение вызова с помощью распознавания голоса**)

BATT LOW/MID/FULL*: Отображение заряда аккумулятора.

NO SIGNAL/LOW/MID/MAX*: Отображение силы текущего принимаемого сигнала.

* Функционирование зависит от типа используемого телефона.

Выполнение вызова с помощью распознавания голоса

- 1 Нажмите и удерживайте  для активации функции распознавания голоса подсоединенного телефона.
- 2 Произнесите имя контакта, которому нужно позвонить, или голосовую команду для управления функциями телефона.
 - Поддерживаемые функции распознавания голоса зависят от телефона. Подробные сведения см. в руководстве подключенного телефона.
 - Это устройство также поддерживает функцию интеллектуального личного помощника iPhone.

Настройки в памяти**Сохранение контакта в памяти**

Вы можете сохранить до 6 контактов под нумерованными кнопками (**1 – 6**).

- 1 Нажмите  для включения режима Bluetooth.
- 2 Поверните ручку регулировки громкости для выбора [CALL HISTORY], [PHONE BOOK] или [NUMBER DIAL], а затем нажмите ее.
- 3 Поверните ручку регулировки громкости для выбора контакта или ввода номера телефона.

Если контакт выбран, нажмите ручку регулировки громкости для отображения номера телефона.
- 4 Нажмите и удерживайте нажатой одну из нумерованных кнопок (**1 – 6**).



После сохранения контакта отображается сообщение "STORED".



Чтобы удалить контакт из памяти, в действии **2** выберите [NUMBER DIAL] и сохраните пустой номер.

Выполнение вызова из памяти



- 1 Нажмите  для включения режима Bluetooth.
- 2 Нажмите одну из нумерованных кнопок (1 – 6).
- 3 Нажмите ручку регулировки громкости, чтобы выполнить вызов. При отсутствии сохраненных в памяти контактов отображается сообщение "NO MEMORY".

Другие настройки

- 1 Нажмите ручку регулировки громкости для перехода в режим [FUNCTION].
- 2 Чтобы выбрать элемент, поверните ручку регулировки громкости (см. следующую таблицу), затем нажмите ее.
- 3 Повторяйте действие 2 до тех пор, пока не будет выбран/активирован желаемый элемент, или следуйте инструкциям, приведенным для выбранного элемента.
- 4 Нажмите кнопку  /  и удерживайте ее нажатой для выхода.

Для возврата к предыдущему элементу настройки нажмите кнопку  / .

По умолчанию: **XX**

BT MODE	
PHONE SELECT	Выбор телефона или аудиоустройства для подключения или отключения. * отображается перед именем устройства при установлении соединения.
AUDIO SELECT	"▷" отображается перед текущим воспроизводимым аудиоустройством. • Вы можете одновременно подключать не более двух телефонов Bluetooth и одного аудиоустройства Bluetooth.
DEVICE DELETE	<ol style="list-style-type: none"> 1 Поверните ручку регулировки громкости для выбора удаляемого устройства, а затем нажмите ручку. 2 Поверните ручку регулировки громкости для выбора [YES] или [NO], а затем нажмите ее.
PIN CODE EDIT (0000)	Изменение PIN-кода (до 6 цифр). <ol style="list-style-type: none"> 1 Для выбора номера поверните ручку регулировки громкости. 2 Нажмите  /  для переноса позиции ввода. Повторяйте действия 1 и 2 до тех пор, пока не завершите ввод PIN-кода. 3 Нажмите ручку регулировки громкости для подтверждения.

RECONNECT	ON: Устройство автоматически повторно подключается, когда устройство Bluetooth, подключавшееся последним, находится в зоне действия.; OFF: Отмена.
AUTO PAIRING	ON: Устройство автоматически выполняет сопряжение с поддерживаемым устройством Bluetooth (iPhone/iPod touch/устройство Android), когда оно подключено к входному разъему USB. В зависимости от операционной системы подключенного устройства, данная функция может не работать.; OFF: Отмена.
INITIALIZE	YES: Инициализирует все настройки Bluetooth (включая сохраненное сопряжение, телефонную книгу и т. д.); NO: Отмена.

Режим тестирования Bluetooth

Можно проверить подключение поддерживаемого профиля между устройством Bluetooth и данным устройством.

- Убедитесь в отсутствии какого-либо сопряженного устройства Bluetooth.

- 1 Нажмите и удерживайте нажатой кнопку .
Отображается сообщение "PLEASE PAIR YOUR PHONE PIN 0000".
- 2 На устройстве Bluetooth найдите и выберите название модели этого устройства (KDC-BT6**/KDC-BT5**).
- 3 Используйте устройство Bluetooth для подтверждения сопряжения. На дисплее мигает надпись "TESTING".

После теста отображаются результаты подключения ("OK" или "NG").

- PAIRING:** Состояние сопряжения
- HF CNT:** Совместимость с профилем громкой связи (Hands-Free Profile — HFP)
- AUD CNT:** Совместимость с профилем расширенного распространения звука (Advanced Audio Distribution Profile — A2DP)
- PB DL:** Совместимость с профилем доступа к телефонной книге (Phonebook Access Profile — PBAP)

Чтобы отменить тестовый режим, нажмите и удерживайте  **SRC** для отключения устройства.

BLUETOOTH — Звук

В режиме источника BT AUDIO вы можете подключать до пяти аудиоустройств Bluetooth и переключать между этими пятью устройствами.

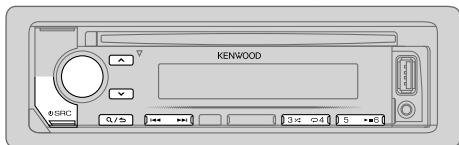
Аудиопроигрыватель через Bluetooth

- 1 Нажмите кнопку **SRC** несколько раз (или нажмите **SRC** на пульте дистанционного управления) для выбора BT AUDIO.
- 2 Для начала воспроизведения включите аудиопроигрыватель Bluetooth.

Задача	На передней панели	На пульте дистанционного управления
Воспроизведение/ пауза	Нажмите кнопку ▶▶ 6 .	Нажмите кнопку ENT ▶▶ II .
Выбор группы/ папки	Нажмите кнопку ▲ / ▼ .	Нажмите кнопку #FM+ / *AM- .
Переход назад или вперед	Нажмите кнопку ◀◀ / ▶▶ I .	Нажмите кнопку ◀◀ / ▶▶ I (+) .
Перемотка назад или вперед	Нажмите и удерживайте нажатой кнопку ◀◀ / ▶▶ I .	Нажмите и удерживайте нажатой кнопку ◀◀ / ▶▶ I (+) .
Воспроизведение в режиме повтора	Нажмите кнопку ↻ 4 несколько раз. ALL REPEAT, FILE REPEAT, REPEAT OFF	(Недоступно)
Воспроизведение в случайном порядке	Нажмите и удерживайте нажатой кнопку 3 > < для выбора элемента ALL RANDOM . • Нажмите 3 > < , чтобы выбрать RANDOM OFF .	(Недоступно)

Задача	На передней панели	На пульте дистанционного управления
Выбор файла из папки/списка	См. "Выбор файла из папки/списка" на стр. 10.	(Недоступно)
Переключение между подключенными аудиоустройствами Bluetooth	Нажмите 5*	(Недоступно)

* Нажатие кнопки "Play" на самом подключенном устройстве также вызывает переключение звука, выводимого с устройства.

Функции и отображаемые элементы могут различаться в зависимости от их наличия на подключенном устройстве.

Настройки для использования приложения KENWOOD Remote

Приложение KENWOOD Remote предназначено для управления операциями автомобильного приемника KENWOOD с устройства iPhone/iPod (через Bluetooth или через входной USB-разъем) или смартфона Android (через Bluetooth).

Подготовка:

Установите последнюю версию приложения KENWOOD Remote на ваше устройство до его подключения. Для получения дополнительной информации посетите <www.kenwood.com/cs/ce/>.

- 1 Нажмите ручку регулировки громкости для перехода в режим [FUNCTION].
- 2 Поверните ручку регулировки громкости для выбора элемента (➔ 21), а затем нажмите ручку.
- 3 Повторяйте действие 2 до тех пор, пока не будет выбран или активирован необходимый элемент.
- 4 Нажмите кнопку **Q / ↵** и удерживайте ее нажатой для выхода.

Для возврата к предыдущему элементу настройки нажмите кнопку **Q / ↵**.

По умолчанию: **XX**

REMOTE APP	
SELECT	Выберите устройство (IOS или ANDROID) для использования приложения.
IOS	<p>YES: Выбор устройства iPhone/iPod для использования приложения через Bluetooth или подключения через входной USB-разъем. ; NO: Отмена.</p> <p>Если выбрано IOS, выберите источник iPod BT (или iPod USB, если ваш iPhone/iPod подключен через входной USB-разъем), чтобы активировать приложение.</p> <ul style="list-style-type: none"> • Соединение с приложением может быть прервано или разорвано, если: <ul style="list-style-type: none"> — вы переключите с источника iPod BT на любой источник воспроизведения, подключенный через входной USB-разъем. — вы переключите с источника iPod USB на источник iPod BT.
ANDROID	<p>YES: Выбор смартфона Android для использования приложения через Bluetooth. ;</p> <p>NO: Отмена.</p>
ANDROID LIST*	Выбор смартфона Android для использования из списка.
STATUS	<p>Отображение состояния выбранного устройства.</p> <p>IOS CONNECTED: Вы можете использовать приложение с помощью iPhone/iPod, подключенного через Bluetooth или входной USB-разъем.</p> <p>IOS NOT CONNECTED: Отсутствует устройство IOS, подключенное для использования приложения.</p> <p>ANDROID CONNECTED: Вы можете использовать приложение с помощью устройства смартфона Android, подключенного через Bluetooth.</p> <p>ANDROID NOT CONNECTED: Отсутствует устройство Android, подключенное для использования приложения.</p>

* Отображается только в том случае, если для параметра [ANDROID] в [SELECT] установлено значение [YES].

■ Прослушивание iPhone/iPod через Bluetooth

Вы можете прослушивать песни с iPhone/iPod через Bluetooth на данном устройстве.

Нажмите кнопку **⏪ SRC** несколько раз для выбора iPod BT.

- Вы можете управлять iPod/iPhone таким же образом, как устройством iPod/iPhone через входной USB-разъем. (➔ 9)
- Если вы подсоедините iPhone/iPod к входному USB-разъему во время прослушивания источника iPod BT, источник автоматически переключится на iPod USB. Нажмите **⏪ SRC**, чтобы выбрать iPod BT, если устройство все еще подключено через Bluetooth.

Интернет-радио по Bluetooth

Вы можете прослушивать интернет-радио (Pandora и Spotify) на устройстве iPhone/iPod/Android через Bluetooth на данном устройстве.

- Убедитесь в том, что входной USB-разъем не подключен ни к какому устройству.

■ Прослушивание Pandora

Подготовка:

Выберите [ON] для [PANDORA SRC] в [SOURCE SELECT]. (➔ 5)

- 1 Откройте приложение Pandora на вашем устройстве.
- 2 Подключите ваше устройство через соединение Bluetooth. (➔ 15)
- 3 Нажмите кнопку **⏪ SRC** несколько раз, чтобы выбрать PANDORA (для iPhone/iPod) или PANDORA BT (для устройства Android). Источник переключится и автоматически запустится воспроизведение принимаемого вещания.

- Вы можете управлять Pandora таким же образом, как Pandora через входной USB-разъем. (➔ 12)

■ Прослушивание Spotify

Подготовка:

Выберите [ON] для [SPOTIFY SRC] в [SOURCE SELECT]. (➔ 5)

- 1 Откройте приложение Spotify на вашем устройстве.
- 2 Подключите ваше устройство через соединение Bluetooth. (➔ 15)
- 3 Нажмите кнопку **⏪ SRC** несколько раз, чтобы выбрать SPOTIFY (для iPhone/iPod) или SPOTIFY BT (для устройства Android). Источник переключится и автоматически запустится воспроизведение принимаемого вещания.

- Вы можете управлять Spotify таким же образом, как Spotify через входной USB-разъем. (➔ 13)

ЗВУКОВЫЕ НАСТРОЙКИ

При прослушивании любого источника звука...

- 1 Нажмите ручку регулировки громкости для перехода в режим [FUNCTION].
(Для **KDC-320UIM**) Нажмите кнопку **AUD** для прямого перехода в режим [AUDIO CONTROL].
- 2 Чтобы выбрать элемент, поверните ручку регулировки громкости (см. следующую таблицу), затем нажмите ее.
- 3 Повторяйте действие 2 до тех пор, пока не будет выбран или активирован необходимый элемент.
- 4 Нажмите кнопку **Q** / **↵** и удерживайте ее нажатой для выхода.

(или с помощью пульта дистанционного управления)

- 1 Нажмите кнопку **AUD** для перехода в режим [AUDIO CONTROL].
- 2 Нажмите **▲** / **▼**, чтобы выбрать элемент, затем нажмите **ENT ▶ II**.

Для возврата к предыдущему элементу настройки нажмите кнопку **Q** / **↵**.

По умолчанию: **XX**

AUDIO CONTROL	
SUB-W LEVEL	От LEVEL -50 до LEVEL +10 (LEVEL 0): Настройте уровень выходного сигнала низкочастотного динамика.
MANUAL EQ	Элементы звучания (уровень частоты, уровень тона, добротность) предустановлены для каждого выбора.
62.5HZ	LEVEL От LEVEL -9 до LEVEL +9 (LEVEL 0): Настройте уровень для сохранения в каждом источнике. (Перед выполнением настройки выберите источник, который необходимо настроить.) BASS EXTEND ON : Включение усиленных нижних частот.; OFF : Отмена.
100HZ/160HZ/250HZ/ 400HZ/630HZ/1KHZ/ 1.6KHZ/2.5KHZ/4KHZ/ 6.3KHZ/10KHZ/16KHZ	От LEVEL -9 до LEVEL +9 (LEVEL 0): Настройте уровень для сохранения в каждом источнике. (Перед выполнением настройки выберите источник, который необходимо настроить.)
Q FACTOR	1.35/1.50/2.00: Настройка коэффициента качества.
PRESET EQ	NATURAL/ROCK/POPS/EASY/TOP40/JAZZ/POWERFUL/ USER : Выберите предварительно установленный режим эквалайзера, соответствующего музыкальному жанру. (Чтобы использовать настройки, заданные в [MANUAL EQ], выберите [USER].)

BASS BOOST	LEVEL 1/LEVEL 2/LEVEL 3/LEVEL 4/LEVEL 5 или LV1/LV2/LV3/LV4/LV5: Выбор предпочитаемого уровня подъема нижних частот.; OFF : Отмена.
LOUDNESS	LEVEL 1/LEVEL 2 или LV1/LV2: Выбор предпочитаемых низких и высоких частот для получения хорошо сбалансированного звучания при низком уровне громкости.; OFF : Отмена.
SUBWOOFER SET	ON : Включение выходного сигнала низкочастотного динамика.; OFF : Отмена.
FADER	(Не применимо, если выбран 3-полосный кроссовер.) От R15 до F15 (0): Настройка выходного баланса передних и задних динамиков.
BALANCE	От L15 до R15 (0): Настройка выходного баланса левых и правых динамиков.
VOLUME OFFSET	От -15 до +6 (0): Программирование первоначального уровня громкости для каждого источника. (Перед настройкой выберите источник, который необходимо настроить.)

SOUND EFFECT

SOUND RECNSTR (реконструкция звука)	(Не применимо для источника RADIO и источника AUX.) ON : Создание реалистичного звука путем компенсации высокочастотных компонентов и восстановления времени достижения максимального эффекта волны, которые были потеряны при аудиокомпрессии данных.; OFF : Отмена.
SPACE ENHANCE	(Не применимо для источника RADIO.) SMALL/MEDIUM/LARGE или SML/MED/LRG : Виртуальное улучшение звукового пространства.; OFF : Отмена.
SND REALIZER	LEVEL 1/LEVEL 2/LEVEL 3 или LV1/LV2/LV3: Виртуальное повышение реалистичности звучания.; OFF : Отмена.
STAGE EQ	LOW/MIDDLE/HIGH или LOW/MID/HI : Виртуальная регулировка позиции звука, воспроизводимого через динамики.; OFF : Отмена.
DRIVE EQ	ON : Усиление частоты в целях снижения шума, слышимого извне автомобиля, или шума шин.; OFF : Отмена.
SPEAKER SIZE	В зависимости от выбранного вами типа кроссовера (↔ 6), будут отображаться элементы настройки 2-полосового кроссовера или 3-полосового кроссовера (↔ 23, 24). По умолчанию выбран тип 2-полосового кроссовера.
X'OVER	

ЗВУКОВЫЕ НАСТРОЙКИ

DTA SETTINGS

Для настроек, ➔ 24, Настройки функции цифровой задержки сигнала.

CAR SETTINGS

- **[KDC-BT520U]**: Для 2-полосного кроссовера: Элемент **[SUB-W LEVEL]/[SUBWOOFER SET]** доступен только в том случае, если для параметра **[SWITCH PREOUT]** установлено значение **[SUB-W]**. (➔ 5)
- Элемент **[SUB-W LEVEL]** доступен только в том случае, если для параметра **[SUBWOOFER SET]** установлено значение **[ON]**.

Настройки кроссовера

Ниже приведены доступные элементы настройки для 2-полосового кроссовера и 3-полосового кроссовера.

SPEAKER SIZE

Выбирается в соответствии с размером подключенного динамика для обеспечения оптимальных характеристик.

- Настройки частоты и крутизны для кроссовера выбранного динамика устанавливаются автоматически.
- Когда выбран 2-полосный кроссовер, если значение **[NONE]** выбрано для **[TWEETER]** в **[FRONT]**, **[REAR]** и **[SUBWOOFER]** для **[SPEAKER SIZE]**, настройка **[X' OVER]** для данного динамика не доступна.
- Когда выбран 3-полосный кроссовер, если значение **[NONE]** выбрано для **[WOOFER]** в **[SPEAKER SIZE]**, настройка **[X' OVER]** для **[WOOFER]** не доступна.

X' OVER

- **[FRQ]/[F - HPF FRQ]/[R - HPF FRQ]/[SW LPF FRQ]/[HPF FRQ]/[LPF FRQ]**: Регулировка частоты кроссовера для выбранных динамиков (фильтр высоких частот или фильтр низких частот).
Если выбрано **[THROUGH]**, все сигналы передаются на выбранные динамики.
- **[F - HPF SLOPE]/[R - HPF SLOPE]/[SW LPF SLOPE]/[HPF SLOPE]/[LPF SLOPE]/[SLOPE]**: Регулировка крутизны кроссовера.
Доступно для выбора, только если для частоты кроссовера выбрана другая настройка, кроме **[THROUGH]**.
- **[SW LPF PHASE]/[PHASE]**: Выбор фазы выходного сигнала динамика в соответствии с выходным сигналом другого динамика.
- **[GAIN LEFT]/[GAIN RIGHT]/[F - HPF GAIN]/[R - HPF GAIN]/[SW LPF GAIN]/[GAIN]**: Регулировка уровня выходного сигнала выбранного динамика.

Элементы настройки 2-полосного кроссовера

SPEAKER SIZE

FRONT	SIZE	8CM/10CM/12CM/13CM/16CM/17CM/18CM/4×6/5×7/6×8/6×9/7×10
	TWEETER	SMALL/MIDDLE/LARGE/NONE (не подключено)
REAR		8CM/10CM/12CM/13CM/16CM/17CM/18CM/4×6/5×7/6×8/6×9/7×10/NONE (не подключено)
SUBWOOFER*1		16CM/20CM/25CM/30CM/38CM OVER/NONE (не подключено)

X' OVER

TWEETER	FRQ	1KHZ/1.6KHZ/2.5KHZ/4KHZ/5KHZ/6.3KHZ/8KHZ/10KHZ/12.5KHZ
	GAIN LEFT	От -8 до 0
	GAIN RIGHT	От -8 до 0
FRONT HPF	F - HPF FRQ	30HZ/40HZ/50HZ/60HZ/70HZ/80HZ/90HZ/100HZ/120HZ/150HZ/180HZ/220HZ/250HZ/THROUGH
	F - HPF SLOPE	-6DB/-12DB/-18DB/-24DB
	F - HPF GAIN	От -8 до 0
REAR HPF	R - HPF FRQ	
	R - HPF SLOPE	(См. настройки FRONT HPF выше.)
	R - HPF GAIN	
SUBWOOFER LPF*1	SW LPF FRQ	30HZ/40HZ/50HZ/60HZ/70HZ/80HZ/90HZ/100HZ/120HZ/150HZ/180HZ/220HZ/250HZ/THROUGH
	SW LPF SLOPE	-6DB/-12DB/-18DB/-24DB
	SW LPF PHASE	REVERSE (180°)/NORMAL (0°)
	SW LPF GAIN	От -8 до 0

*1 Доступно для выбора, только если для параметра **[SWITCH PREOUT]** установлено значение **[SUB-W]** (➔ 5) (для **[KDC-BT520U]**), а для параметра **[SUBWOOFER SET]** установлено значение **[ON]**. (➔ 22)

ЗВУКОВЫЕ НАСТРОЙКИ

Элементы настройки 3-полосного кроссовера

SPEAKER SIZE

TWEETER	SMALL/MIDDLE/LARGE
MID RANGE	8CM/10CM/12CM/13CM/16CM/17CM/18CM/4×6/5×7/6×8/6×9
WOOFER*2	16CM/20CM/25CM/30CM/38CM OVER/NONE (не подключено)

X' OVER

TWEETER	HPF FRQ	1KHZ/1.6KHZ/2.5KHZ/4KHZ/5KHZ/6.3KHZ/8KHZ/10KHZ/12.5KHZ
	SLOPE	-6DB/-12DB
	PHASE	REVERSE (180°)/NORMAL (0°)
	GAIN	От -8 до 0
MID RANGE	HPF FRQ	30HZ/40HZ/50HZ/60HZ/70HZ/80HZ/90HZ/100HZ/120HZ/150HZ/180HZ/220HZ/250HZ/THROUGH
	HPF SLOPE	-6DB/-12DB
	LPF FRQ	1KHZ/1.6KHZ/2.5KHZ/4KHZ/5KHZ/6.3KHZ/8KHZ/10KHZ/12.5KHZ/THROUGH
	LPF SLOPE	-6DB/-12DB
	PHASE	REVERSE (180°)/NORMAL (0°)
WOOFER*2	LPF FRQ	30HZ/40HZ/50HZ/60HZ/70HZ/80HZ/90HZ/100HZ/120HZ/150HZ/180HZ/220HZ/250HZ/THROUGH
	SLOPE	-6DB/-12DB
	PHASE	REVERSE (180°)/NORMAL (0°)
	GAIN	От -8 до 0

*2 Доступно для выбора, только если для параметра [SUBWOOFER SET] установлено значение [ON]. (→ 22)

Настройки функции цифровой задержки сигнала

Функция цифровой задержки сигнала устанавливает время задержки выходного сигнала динамика для создания более подходящих условий для вашего автомобиля.

- Для получения дополнительной информации, → 25, **Определение значения для параметров [DISTANCE] и [GAIN] в [DTA SETTINGS].**

DTA SETTINGS

POSITION	Выбор позиции прослушивания (контрольная точка). ALL: Без компенсации ; FRONT RIGHT: Переднее правое сиденье ; FRONT LEFT: Переднее левое сиденье ; FRONT ALL: Переднее сиденье • [FRONT ALL] отображается, только когда выбрано [2-WAY X'OVER]. (→ 6)
DISTANCE	От 0CM до 610CM: Тонкая регулировка расстояния для компенсации. (Перед выполнением настройки выберите динамик, который необходимо настроить.)
GAIN	От -8DB до 0DB: Тонкая регулировка уровня выходного сигнала выбранного динамика. (Перед выполнением настройки выберите динамик, который необходимо настроить.)
DTA RESET	YES: Сброс настроек ([DISTANCE] и [GAIN]) выбранного параметра [POSITION] на значения по умолчанию. ; NO: Отмена.

CAR SETTINGS

Задайте тип вашего автомобиля и место расположения заднего динамика, чтобы выполнить настройки для [DTA SETTINGS].

CAR TYPE	COMPACT/FULL SIZE CAR/WAGON/MINIVAN/SUV/MINIVAN(LONG): Выбор типа автомобиля. ; OFF: Без компенсации.
R-SP LOCATION	Выбор места расположения задних динамиков в автомобиле для расчета максимального расстояния от выбранной позиции прослушивания (контрольной точки). • DOOR/REAR DECK: Доступно для выбора, только когда для параметра [CAR TYPE] выбрано [OFF], [COMPACT], [FULL SIZE CAR], [WAGON] или [SUV]. • 2ND ROW/3RD ROW: Доступно для выбора, только когда для параметра [CAR TYPE] выбрано [MINIVAN] или [MINIVAN(LONG)].

ЗВУКОВЫЕ НАСТРОЙКИ

- Перед тем как выполнять настройки для параметров [DISTANCE] и [GAIN] в [DTA SETTINGS], выберите динамик, который необходимо настроить:

Когда выбран 2-полосный кроссовер:

FRONT LEFT/FRONT RIGHT/REAR LEFT/REAR RIGHT/SUBWOOFER

- Параметры [REAR LEFT], [REAR RIGHT] и [SUBWOOFER] доступны для выбора, только если для параметров [REAR] и [SUBWOOFER] в [SPEAKER SIZE] выбрано значение, отличное от [NONE]. (→ 23)

Когда выбран 3-полосный кроссовер:

TWEETER LEFT/TWEETER RIGHT/MID LEFT/MID RIGHT/WOOFER

- Параметры [WOOFER] доступны для выбора, только если для параметров [WOOFER] в [SPEAKER SIZE] выбрано значение, отличное от [NONE]. (→ 24)

- Параметр [R-SP LOCATION] в [CAR SETTINGS] доступен для выбора, только если:
 - Выбран 2-полосный кроссовер. (→ 6)
 - Для параметра [REAR] в [SPEAKER SIZE] выбрано значение, отличное от [NONE]. (→ 23)

Определение значения для параметров [DISTANCE] и [GAIN] в [DTA SETTINGS]

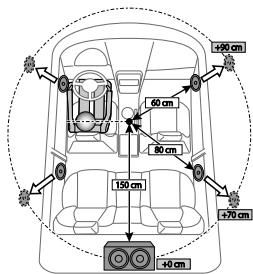

Если вы укажете расстояние от центра текущей заданной позиции прослушивания до каждого динамика, будет автоматически вычислено и установлено время задержки.

- 1 Определите центр текущей заданной позиции прослушивания в качестве контрольной точки.
- 2 Измерьте расстояния от контрольной точки до динамиков.
- 3 Вычислите разницу между расстоянием до самого удаленного динамика (заднего динамика) и других динамиков.
- 4 Установите значение [DISTANCE], вычисленное в шаге 3, для каждого отдельного динамика.
- 5 Отрегулируйте параметр [GAIN] для каждого отдельного динамика.

Пример: Когда в качестве позиции прослушивания выбрано [FRONT ALL]

НАСТРОЙКИ ДИСПЛЕЯ

KDC-BT620U / KDC-320UIM: Определение зоны для настроек цвета и яркости

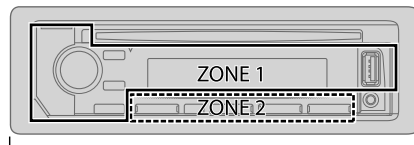

ALL ZONE

KDC-BT620U: Определение зоны для настроек яркости

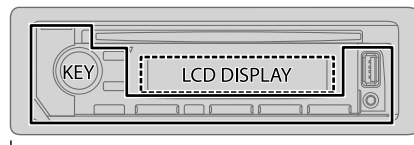

ALL ZONE

Настройка затемнения

Нажмите и удерживайте нажатой кнопку **DISP**, чтобы включить или выключить затемнение.

- Если был установлен параметр [DIMMER TIME], эта настройка будет отменена при нажатии и удержании этой кнопки.

Другие настройки

- 1 Нажмите ручку регулировки громкости для перехода в режим [FUNCTION].
- 2 Поверните ручку регулировки громкости для выбора элемента (→ 26), а затем нажмите ручку.
- 3 Повторяйте действие 2 до тех пор, пока не будет выбран/активирован желаемый элемент, или следуйте инструкциям, приведенным для выбранного элемента.
- 4 Нажмите кнопку **Q** / **↵** и удерживайте ее нажатой для выхода. Для возврата к предыдущему элементу настройки нажмите кнопку **Q** / **↵**.

НАСТРОЙКИ ДИСПЛЕЯ

По умолчанию: **XX**

DISPLAY	
COLOR SELECT	<p>(Для KDC-BT620U / KDC-320UIM) Выбор цвета для ALL ZONE, ZONE 1 и ZONE 2, отдельно.</p> <ol style="list-style-type: none"> Выбор зоны. (См. рисунок на стр. 25.) Выберите цвет для выбранной зоны. INITIAL COLOR/VARIABLE SCAN/CUSTOM R/G/B/предустановленные цвета* <p>Чтобы создать собственный цвет, выберите [CUSTOM R/G/B]. Созданный цвет сохранится в in [CUSTOM R/G/B].</p> <ol style="list-style-type: none"> Нажмите ручку регулировки громкости для перехода в режим подробной настройки цвета. Нажмите ◀◀ / ▶▶, чтобы выбрать цвет (R/G/B) для настройки. Поверните ручку регулировки громкости для настройки уровня (от 0 до 9), а затем нажмите ее.
DIMMER	<p>Затемнение подсветки. ON: Затемнение включено. ; OFF: Отмена. DIMMER TIME: Настройка времени включения и выключения затемнения.</p> <ol style="list-style-type: none"> Поверните ручку регулировки громкости для настройки значения времени [ON], а затем нажмите ее. Поверните ручку регулировки громкости для настройки значения времени [OFF], а затем нажмите ее. <p>(По умолчанию: [ON]: PM6:00, 6:00PM или 18:00; [OFF]: AM6:00, 6:00AM или 6:00)</p>
BRIGHTNESS	<ol style="list-style-type: none"> Выбор зоны. (См. рисунок на стр. 25.) От 0 до 31: Выберите предпочитаемый уровень яркости для выбранной зоны.
TEXT SCROLL	<p>AUTO/ONCE: Выбор автоматической прокрутки отображаемой информации или одновременной прокрутки. ; OFF: Отмена.</p>

* Предустановленные цвета: **RED1/RED2/RED3/PURPLE1/PURPLE2/PURPLE3/PURPLE4/BLUE1/BLUE2/BLUE3/SKYBLUE1/SKYBLUE2/LIGHTBLUE/AQUA1/AQUA2/GREEN1/GREEN2/GREEN3/YELLOWGREEN1/YELLOWGREEN2/YELLOW/ORANGE1/ORANGE2/ORANGERED**

УСТРАНЕНИЕ ПРОБЛЕМ

Симптомы	Способы устранения	
Общие характеристики	Звук не слышен. <ul style="list-style-type: none"> Установите оптимальный уровень громкости. Проверьте кабели и соединения. 	
	Отображается надпись "MISWIRING CHECK WIRING THEN PWR ON".	Выключите питание, затем выполните проверку, чтобы убедиться, что контакты проводов динамиков должным образом изолированы. Снова включите питание.
	Отображается надпись "PROTECTING SEND SERVICE". <ul style="list-style-type: none"> Звук не слышен. Устройство не включается. На дисплее отображается неправильная информация. 	Отправьте устройство в ближайший сервисный центр. Почистите разъемы. (➔ 29)
Радиоприемник	Приемник не работает.	Выполните сброс устройства. (➔ 3)
	<ul style="list-style-type: none"> Слабый радиоприем. Статические помехи при прослушивании радио. 	Плотно вставьте антенну.
CD/USB/iPod	Невозможно извлечь диск.	Нажмите и удерживайте кнопку  для принудительного извлечения диска. Осторожно, не уроните диск во время извлечения. Если проблема не устранена, перезапустите устройство. (➔ 3)
	Слышен шум.	Пропустите дорожку или смените диск.
	Дорожки не воспроизводятся намеченным образом.	Порядок воспроизведения определяется при записи файлов.
	Продолжает мигать текст "READING".	Не используйте многоуровневую иерархическую структуру и много папок.
	Время от начала воспроизведения неправильное.	Причиной является способ записи дорожек.
	"LOADING" отображается при переходе в режим поиска посредством нажатия Q/⏏ .	Данное устройство еще подготавливает список музыки на iPod/iPhone. Для загрузки может потребоваться некоторое время, повторите попытку позже.

УСТРАНЕНИЕ ПРОБЛЕМ

Симптомы	Способы устранения
Не отображаются правильные символы (т.е. название альбома).	<ul style="list-style-type: none"> Данное устройство может отображать только буквы верхнего регистра, цифры и ограниченное число символов. В зависимости от выбранного вами языка отображения (→ 6), некоторые символы могут отображаться неправильно.
"NA FILE"	Убедитесь, что диск содержит поддерживаемые аудиофайлы. (→ 30)
"NO DISC"	Вставьте в загрузочный отсек диск, который можно воспроизвести.
"TOC ERROR"	Убедитесь, что на диске отсутствует грязь и он вставлен правильно.
"PLEASE EJECT"	Выполните сброс устройства. Если проблема не устранена, обратитесь в ближайший центр обслуживания.
"NO DEVICE"	Подсоедините устройство USB, и снова смените источник на устройство USB.
"COPY PRO"	Воспроизводится защищенный от копирования файл.
"UNSUPPORTED DEVICE"	<ul style="list-style-type: none"> Убедитесь в том, что подключенное устройство совместимо с данным устройством и что формат файловой системы поддерживается. (→ 30) Повторно подключите устройство.
"UNRESPONSIVE DEVICE"	Убедитесь в том, что устройство исправно, и повторно подключите устройство.
"USB HUB IS NOT SUPPORTED"	Данное устройство не поддерживает USB-устройства, подключенные через USB-концентратор.
<ul style="list-style-type: none"> Источник не переключается на "USB" при подключении USB-устройства во время прослушивания другого источника. Отображается надпись "USB ERROR". 	<p>USB-порт отбирает мощность, превышающую конструктивную предельную нагрузку. Выключите питание и отсоедините USB-устройство. Затем включите питание и переподсоедините USB-устройство. Если это не решит проблему, выключите и включите питание (или выполните сброс настроек устройства) перед тем как заменить USB-устройство другим.</p>

CD/USB/iPod

Симптомы	Способы устранения
CD/USB/iPod	<p>"NO MUSIC"</p> <p>Подключите устройство USB, содержащее доступные для воспроизведения аудиофайлы.</p> <p>"iPod ERROR"</p> <ul style="list-style-type: none"> Повторно выполните подключение iPod. Перезапустите iPod.
ANDROID	<ul style="list-style-type: none"> Во время воспроизведения не слышен звук. Звук выводится только с устройства Android. <p>Повторно выполните подключение устройства Android. Если работает режим [HAND MODE], запустите любой программный медиаплеер на устройстве Android и начните воспроизведение.</p> <p>Если работает режим [HAND MODE], перезапустите текущий программный медиаплеер или используйте другой программный медиаплеер.</p> <p>Перезапустите устройство Android.</p> <p>Если это не решит проблему, подключенное устройство Android неспособно передавать аудиосигнал на данное устройство. (→ 30)</p>
ANDROID	<p>Не удается воспроизвести в режиме [BROWSE MODE].</p> <ul style="list-style-type: none"> Убедитесь в том, что приложение KENWOOD MUSIC PLAY APP установлено на устройство Android. (→ 9) Повторно выполните подключение устройства Android и выберите соответствующий режим управления. Если это не решит проблему, подключенное устройство Android не поддерживает [BROWSE MODE]. (→ 30)
ANDROID	<p>Продолжает мигать текст "NO DEVICE" или "READING".</p> <ul style="list-style-type: none"> Отключите на устройстве Android опции для разработчика. Повторно выполните подключение устройства Android. Если это не решит проблему, подключенное устройство Android не поддерживает [BROWSE MODE]. (→ 30)
ANDROID	<p>Прерывистое воспроизведение или пропускается звук.</p> <p>Выключите режим энергосбережения на устройстве Android.</p>
ANDROID	<p>"ANDROID ERROR"/ "NA DEVICE"</p> <ul style="list-style-type: none"> Повторно выполните подключение устройства Android. Перезапустите устройство Android.

УСТРАНЕНИЕ ПРОБЛЕМ

	Симптомы	Способы устранения
Pandora	"ADD ERROR"	Создание новой радиостанции завершилось неудачно.
	"CHECK DEVICE"	Проверьте приложение Pandora на вашем устройстве.
	"NO SKIPS"	Число пропусков уже достигло предела.
	"NO STATIONS"	Радиостанций не найдено.
	"STATION LIMIT"	Число зарегистрированных радиостанций уже достигло предела. Повторите попытку после удаления ненужных радиостанций с вашего устройства.
	"CONNECT ERROR"	Связь не стабильна.
Spotify	"RATING ERROR"	Регистрация больших пальцев вверх/больших пальцев вниз завершилась неудачно из-за недостаточно хорошей связи в сети.
	"THUMBS N/A"	Регистрация больших пальцев вверх/больших пальцев вниз не разрешена.
	"LICENSE ERROR"	Вы пытаетесь выполнить доступ из страны, где услуги Pandora не предоставляются.
	"DISCONNECTED"	USB отсоединено от основного аппарата. Пожалуйста, убедитесь в том, что устройство правильно подключено через USB.
	"CONNECTING"	<ul style="list-style-type: none"> Подключение через входной USB-разъем: Идет подключение устройства к основному аппарату. Пожалуйста, подождите. Подключение через Bluetooth: Bluetooth отсоединено. Пожалуйста, проверьте соединение Bluetooth и убедитесь в том, что и устройство и данный аппарат сопряжены и соединены.
	"CHECK APP"	Приложение Spotify не подключено надлежащим образом или пользователь не вошел в систему. Завершите приложение Spotify и перезапустите, затем выполните вход в ваш аккаунт Spotify.

	Симптомы	Способы устранения
Bluetooth®	Устройства Bluetooth не обнаружены.	<ul style="list-style-type: none"> Выполните поиск с устройства Bluetooth еще раз. Выполните сброс устройства. (→ 3)
	Не удается выполнить сопряжение Bluetooth.	<ul style="list-style-type: none"> Удостоверьтесь, что введен одинаковый PIN-код на устройстве и устройстве Bluetooth. Удалите информацию о сопряжении с устройства и устройства Bluetooth, а затем выполните сопряжение еще раз. (→ 15)
	Во время телефонного разговора слышится эхо или шум.	<ul style="list-style-type: none"> Отрегулируйте положение микрофона. (→ 14) Проверьте настройку [ECHO CANCEL]. (→ 17)
	Плохое качество звука телефона.	<ul style="list-style-type: none"> Уменьшите расстояние между устройством и устройством Bluetooth. Переместите автомобиль в место с более сильным уровнем сигнала сотовой сети.
	Ошибка голосового вызова.	<ul style="list-style-type: none"> Используйте метод голосового вызова в более бесшумных условиях. Будьте ближе к микрофону, когда произносите имя. Необходимо произнести команды зарегистрированным голосом.
	Во время воспроизведения с помощью аудиопроигрывателя Bluetooth происходит прерывание звука.	<ul style="list-style-type: none"> Уменьшите расстояние между устройством и аудиопроигрывателем Bluetooth. Выключите и включите приемник, затем подключите устройство. Другие устройства Bluetooth могут пытаться подключиться к устройству.
Не удается осуществить управление подключенным аудиопроигрывателем Bluetooth.	<ul style="list-style-type: none"> Проверьте, поддерживает ли подключенный аудиопроигрыватель Bluetooth профиль Audio/Video Remote Control Profile (AVRCP — профиль удаленного управления звуком и видеозображением). (См. инструкции к аудиопроигрывателю.) Отключите и подключите проигрыватель Bluetooth еще раз. 	

УСТРАНЕНИЕ ПРОБЛЕМ

Симптомы	Способы устранения
"DEVICE FULL"	Число зарегистрированных устройств уже достигло предела. Повторите попытку после удаления неиспользуемого устройства. (➔ 19, DEVICE DELETE)
"N/A VOICE TAG"	Необходимо произносить команды зарегистрированным голосом.
"NOT SUPPORT"	Подключенный телефон не поддерживает функцию распознавания голоса или передачу телефонной книги.
"NO ENTRY"/"NO PAIR"	Нет зарегистрированных устройств, подключенных/обнаруженных через Bluetooth.
"ERROR"	Попытайтесь выполнить операцию еще раз. Если снова отображается сообщение "ERROR", проверьте, поддерживает ли устройство запрашиваемую функцию.
"NO INFO"/"NO DATA"	Устройство Bluetooth не может получить информацию о контактах.
"HF ERROR XX"/ "BT ERROR"	Выполните сброс приемника и повторите операцию. Если проблема не устранена, обратитесь в ближайший центр обслуживания.
"SWITCHING NG"	Подключенные телефоны могут не поддерживать функцию переключения телефонов.

Bluetooth®

(Для **KDC-320UIM**)

Отключение звука при приеме телефонного вызова

Подключите провод MUTE к телефону с использованием имеющейся в продаже дополнительной принадлежности для телефона. (➔ 35)

При поступлении входящего вызова отображается сообщение "CALL".

(Аудиосистема устанавливается на паузу.)

- Чтобы продолжить использование аудиосистемы во время вызова нажмите кнопку **SRC**. Сообщение "CALL" исчезает, и работа аудиосистемы возобновляется.

При завершении вызова сообщение "CALL" исчезает. (Работа аудиосистемы возобновляется.)

СПРАВОЧНЫЕ МАТЕРИАЛЫ

■ Обслуживание

Чистка устройства

В случае загрязнения протрите переднюю панель сухой силиконовой или мягкой тканью.

Чистка разъема

Отсоедините лицевую панель и аккуратно протрите разъем ватной палочкой. Соблюдайте осторожность, чтобы не повредить разъем.

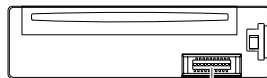

Разъем (на обратной стороне лицевой панели)

Обращение с дисками

- Не касайтесь записанной поверхности диска.
- Не приклеивайте на диск клейкую ленту и т. п. и не используйте диск с приклеенной на него лентой.
- Не используйте никакие дополнительные принадлежности для диска.
- Проводите чистку по направлению от центра диска к его краю.
- Для очистки диска используйте сухую силиконовую или иную мягкую ткань. Не используйте какие-либо растворители.
- При извлечении дисков из устройства держите их горизонтально.
- Перед установкой диска уберите любые неровности центрального отверстия или внешнего края диска.

■ Дополнительная информация

- Для:
- Последние обновления встроенного программного обеспечения и последний список поддерживаемых функций
 - Оригинальное приложение KENWOOD
 - Любая другая последняя информация

Посетите <www.kenwood.com/cs/ce/>.

Общие характеристики

- Данное устройство обеспечивает воспроизведение только следующих компакт-дисков:



- Чтобы ознакомиться с подробными сведениями и примечаниями относительно доступных для воспроизведения звуковых файлов, посетите <www.kenwood.com/cs/ce/audiofile/>.

Воспроизводимые файлы

- Воспроизводимый звуковой файл:
Для диска: MP3 (.mp3), WMA (.wma), AAC (.aac)
Для запоминающего устройства USB большой емкости: MP3 (.mp3), WMA (.wma), AAC (.aac), AAC (.m4a), WAV (.wav), FLAC (.flac)
- Воспроизводимые диски: CD-R/CD-RW/CD-ROM
- Воспроизводимый формат файлов на дисках: ISO 9660, уровень 1/2, Joliet, длинные имена файлов.
- Воспроизводимая файловая система устройств USB: FAT12, FAT16, FAT32

Даже если аудиофайлы соответствуют перечисленным выше стандартам, при некоторых типах или состояниях носителей воспроизведение может оказаться невозможным.

Файлы AAC (.m4a) на компакт-диске, закодированные с помощью iTunes, не могут воспроизводиться на данном устройстве.

Диски, которые нельзя воспроизвести на данном устройстве

- Диски некруглой формы.
- Диски, записанная поверхность которых окрашена, или диски со следами загрязнений.
- Записываемые диски, которые не были финализированы.
- Компакт-диск диаметром 8 см. Попытка вставки диска с помощью адаптера может привести к неисправности устройства.

Об устройствах USB

- Запрещается подключать USB-носитель через USB-концентратор.
- Подключение кабеля, общая длина которого превышает 5 м, может привести к некорректному воспроизведению.
- Это устройство не распознает устройства USB с номинальным напряжением, отличным от 5 В, и номинальным током свыше 1,5 А.

Об iPod/iPhone

- Через USB:
Made for
 - iPod touch (5th и 6th generation)
 - iPod nano (7th generation)
 - iPhone 4S, 5, 5S, 5C, 6, 6 Plus, 6S, 6S Plus, SE, 7, 7 Plus
- Через Bluetooth:
Made for
 - iPod touch (5th и 6th generation)
 - iPhone 4S, 5, 5S, 5C, 6, 6 Plus, 6S, 6S Plus, SE, 7, 7 Plus
- Управление iPod невозможно, если на нем отображается текст "KENWOOD" или "✓".
- В зависимости от версии операционной системы iPod/iPhone некоторые функции могут не работать на данном устройстве.

Об устройствах Android

- Данное устройство поддерживает Android OS 4.1 и выше.
- Некоторые устройства Android (с OS 4.1 и выше) могут не поддерживать полностью Android Open Accessory (AOA) 2.0.
- Если устройство Android одновременно поддерживает запоминающие устройства большой емкости и AOA 2.0, данное устройство всегда воспроизводит через AOA 2.0 в качестве приоритета.

О функции Pandora

- Услуги Pandora доступны только в определенных странах.
Для получения дополнительной информации посетите <<http://www.pandora.com/legal>>.
- Поскольку Pandora является услугой, предоставляемой третьей стороной, ее технические и функциональные характеристики могут изменяться без предварительного уведомления. Соответственно, совместимость может нарушаться, либо некоторые или все из предоставляемых услуг могут стать недоступными.
- Некоторые функции Pandora не могут управляться с данного устройства.
- По всем вопросам работы с приложением, пожалуйста, обращайтесь в Pandora по адресу pandora-support@pandora.com.

О функции Spotify

- Приложение Spotify поддерживает:
 - iPhone 4S, 5, 5S, 5C, 6, 6 Plus, 6S, 6S Plus, SE, 7, 7 Plus (iOS 8 или выше)
 - iPod touch (5th и 6th generation)
 - Android OS 4.0.3 или выше
- Spotify является услугой, предоставляемой третьей стороной, поэтому ее технические и функциональные характеристики могут изменяться без предварительного уведомления. Соответственно, совместимость может нарушаться, либо некоторые или все из предоставляемых услуг могут стать недоступными.
- Некоторые функции Spotify не могут управляться с данного устройства.
- По всем вопросам работы с приложением, пожалуйста, обращайтесь в Spotify по адресу <www.spotify.com>.

О функции Bluetooth

- В зависимости от версии Bluetooth некоторые устройства Bluetooth не могут быть подключены к этому устройству.
- Устройство может не работать с некоторыми устройствами Bluetooth.
- Окружающая среда оказывает влияние на состояние сигнала.

СПРАВОЧНЫЕ МАТЕРИАЛЫ

Изменение отображаемой информации

Каждое нажатие кнопки **DISP** переключает отображаемую информацию.

- Если информация не доступна или не записана, отображается сообщение "NO TEXT", "NO INFO" или другая информация (например, название радиостанции, время воспроизведения).

Название источника	Информация на дисплее	
	KDC-BT620U / KDC-320UIM	KDC-BT520U
STANDBY	Название источника (Дата/Часы)*	Название источника ➔ Часы ➔ (обратно к началу)
TUNER	Частота (Дата/Часы)*	Частота ➔ Часы ➔ (обратно к началу)
	(Только для FM-радиостанций системы передачи цифровой информации) Название радиостанции (Дата/Часы)* ➔ Радиотекст (Дата/Часы)* ➔ Радиотекст+ (R.TEXT+) ➔ Название (Исполнитель) ➔ Название (Дата/Часы)* ➔ Частота (Дата/Часы)* ➔ (обратно к началу)	(Только для FM-радиостанций системы передачи цифровой информации) Название радиостанции ➔ Радиотекст ➔ Радиотекст+ ➔ Название/Исполнитель ➔ Частота ➔ Часы ➔ (обратно к началу)
CD или USB FRONT/USB REAR/USB	(Для CD-DA) Название дорожки (Исполнитель) ➔ Название дорожки (Название диска) ➔ Название дорожки (Дата/Часы)* ➔ Время воспроизведения (Дата/Часы)* ➔ (обратно к началу)	(Для CD-DA) Название диска/Исполнитель ➔ Название дорожки/Исполнитель ➔ Время воспроизведения ➔ Часы ➔ (обратно к началу)
	(Для файлов MP3/WMA/AAC/WAV/FLAC) Название песни (Исполнитель) ➔ Название песни (Название альбома) ➔ Название песни (Дата/Часы)* ➔ Имя файла (Имя папки) ➔ Имя файла (Дата/Часы)* ➔ Время воспроизведения (Дата/Часы)* ➔ (обратно к началу)	(Для файлов MP3/WMA/AAC/WAV/FLAC) Название песни/Исполнитель ➔ Название альбома/Исполнитель ➔ Имя папки ➔ Имя файла ➔ Время воспроизведения ➔ Часы ➔ (обратно к началу)
iPod FRONT/iPod REAR/ iPod USB/iPod BT или ANDROID FRONT/ ANDROID REAR/ANDROID	Когда выбрано [MODE OFF]/[BROWSE MODE] . (➔ 10) Название песни (Исполнитель) ➔ Название песни (Название альбома) ➔ Название песни (Дата/Часы)* ➔ Время воспроизведения (Дата/Часы)* ➔ (обратно к началу)	Когда выбрано [MODE OFF]/[BROWSE MODE] . (➔ 10) Название песни/Исполнитель ➔ Название альбома/Исполнитель ➔ Время воспроизведения ➔ Часы ➔ (обратно к началу)
PANDORA/PANDORA BT	Название радиостанции (Дата/Часы)* ➔ Совместный доступ/Радиостанция (Дата/Часы)* ➔ Название песни (Исполнитель) ➔ Название песни (Название альбома) ➔ Название песни (Дата/Часы)* ➔ Время воспроизведения (Дата/Часы)* ➔ (обратно к началу)	Название радиостанции ➔ Совместный доступ/Радиостанция ➔ Название песни ➔ Исполнитель ➔ Название альбома ➔ Время воспроизведения ➔ Часы ➔ (обратно к началу)
SPOTIFY FRONT/SPOTIFY REAR/ SPOTIFY/SPOTIFY BT	Контекстное название (Дата/Часы)* ➔ Название песни (Исполнитель) ➔ Название песни (Название альбома) ➔ Название песни (Дата/Часы)* ➔ Время воспроизведения (Дата/Часы)* ➔ (обратно к началу)	Контекстное название ➔ Название песни ➔ Имя исполнителя ➔ Название альбома ➔ Время воспроизведения ➔ Часы ➔ (обратно к началу)
BT AUDIO	Название песни (Исполнитель) ➔ Название песни (Название альбома) ➔ Название песни (Дата/Часы)* ➔ Время воспроизведения (Дата/Часы)* ➔ (обратно к началу)	Название песни/Исполнитель ➔ Название альбома/Исполнитель ➔ Время воспроизведения ➔ Часы ➔ (обратно к началу)
AUX	Название источника (Дата/Часы)*	Название источника ➔ Часы ➔ (обратно к началу)

* Заряд батареи и сила сигналов устройства Bluetooth будут отображаться, если для параметра **[BATT/SIGNAL]** установлено значение **[AUTO]**. (➔ 17)

УСТАНОВКА И ПОДКЛЮЧЕНИЕ

▲ Предупреждение

- Устройство можно использовать только с источником питания 12 В постоянного тока с отрицательным заземлением.
- Отключите отрицательную клемму аккумулятора перед подключением проводов и монтажом.
- Не подключайте провод аккумулятора (жёлтый) и провод высокого напряжения (красный) к корпусу машины или проводу заземления (чёрный), чтобы не допустить короткое замыкание.
- Во избежание короткого замыкания:
 - Изолируйте неподсоединённые провода с помощью виниловой ленты.
 - После установки обязательно заземлите данное устройство на корпус автомобиля.
 - Закрепите провода с помощью фиксаторов кабеля и оберните провода, контактирующие с металлическими частями, виниловой лентой, чтобы защитить провода.

▲ Внимание

- В целях безопасности работа по подключению проводов и монтажу должна выполняться специалистами. Обратитесь к поставщику автомобильных аудиосистем.
- Данное устройство подлежит установке в консоль автомобиля. Не прикасайтесь к металлическим деталям устройства в процессе и на протяжении некоторого времени после завершения эксплуатации устройства. Температура металлических деталей, таких как радиатор охлаждения и кожух, существенно повышается.
- Не подключайте провода динамиков ⊖ к корпусу машины, проводу заземления (чёрный) или параллельно.
- Установите устройство под углом менее 30°.
- Если в электропроводке транспортного средства нет клеммы зажигания, подключите провод высокого напряжения (красный) к клемме на блоке плавких предохранителей, которая обеспечивает питание с напряжением 12 В постоянного тока и которая включается и выключается ключом зажигания.
- Держите все кабели вдали от тепло выделяющих металлических частей.
- После установки устройства, убедитесь в том, что все осветительные и электронные приборы вашего автомобиля работают в прежнем режиме.
- Если предохранитель сгорел, первым делом убедитесь в том, что кабели не касаются корпуса автомобиля, после чего замените предохранитель на аналогичный новый.

Стандартная процедура

- 1 Извлеките ключ из замка зажигания, затем отсоедините разъем ⊖ автомобильного аккумулятора.
- 2 Правильно подключите провода.
См. раздел "Подключение проводов". (→ 34, 35)
- 3 Установите устройство в ваш автомобиль.
См. раздел "Установка устройства (установка в приборную панель)". (→ 33)
- 4 Подключите клемму ⊖ автомобильного аккумулятора.
- 5 Нажмите ⏻ SRC, чтобы включить питание.
- 6 Отсоедините переднюю панель и выполните сброс устройства в течение 5 секунд. (→ 3)

Список деталей для установки

(A) Передняя панель

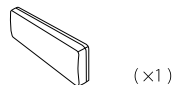

(B) Декоративная панель

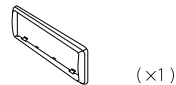

(C) Посадочный корпус

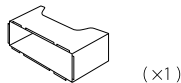

(D) Ключ для демонтажа



(E) Жгут проводов

KDC-BT620U KDC-BT520U

KDC-320UIM



УСТАНОВКА И ПОДКЛЮЧЕНИЕ

Установка устройства (установка в приборную панель)

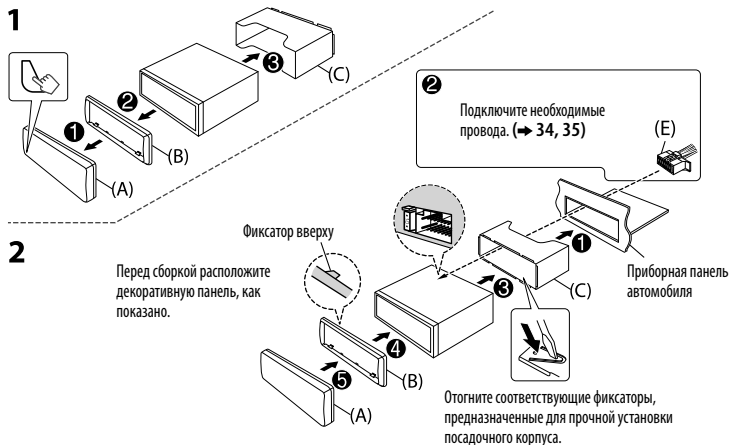

Порядок извлечения устройства

- 1 Снимите переднюю панель.
- 2 Вставьте соединительный штифт в отверстия на обеих сторонах декоративной панели, затем извлеките его.
- 3 Введите ключи для демонтажа в прорези на каждой стороне, затем следуйте инструкциям со стрелками, как показано на рисунке.

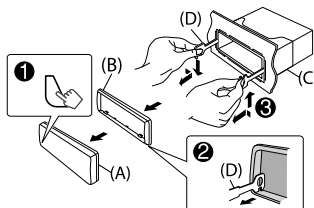

При установке без посадочного корпуса

- 1 Снимите посадочный корпус и декоративную панель с устройства.
- 2 Совместите отверстия в устройстве (с обеих сторон) с монтажной консолью автомобиля и закрепите устройство винтами (входит в комплект поставки/имеется в продаже).

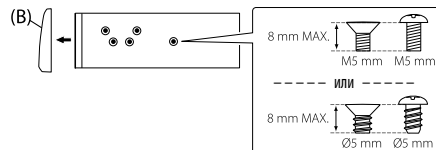

Следующие болты прилагаются для:

KDC-BT620U:

	Болты с круглой головкой (M5 × 8 мм)	× 4	Для фиксации крепежной скобы
	Болты с плоской головкой (M5 × 8 мм)	× 4	
	Болты с шайбой (M4 × 8 мм)	× 1	Для фиксации провода заземления (черный)

KDC-320UIM:

	Болты с круглой головкой (Ø5 × 8 мм)	× 4	Для фиксации крепежной скобы
	Болты с плоской головкой (Ø5 × 8 мм)	× 4	
	Болты с шайбой (M4 × 8 мм)	× 1	Для фиксации провода заземления (черный)

⚠ Используйте только специальные винты. Использование неподходящих винтов может привести к повреждению устройства.

УСТАНОВКА И ПОДКЛЮЧЕНИЕ

Подключение проводов (для KDC-BT620U / KDC-BT520U)

ВАЖНО : Рекомендуется устанавливать устройство с использованием имеющегося в продаже жгута проводов, специально предназначенного для вашего автомобиля, и, в целях вашей безопасности, поручить эту работу профессионалам. Обратитесь к поставщику автомобильных аудиосистем.

При подсоединении внешнего усилителя подсоедините его провод заземления к корпусу автомобиля, чтобы предотвратить повреждение устройства.

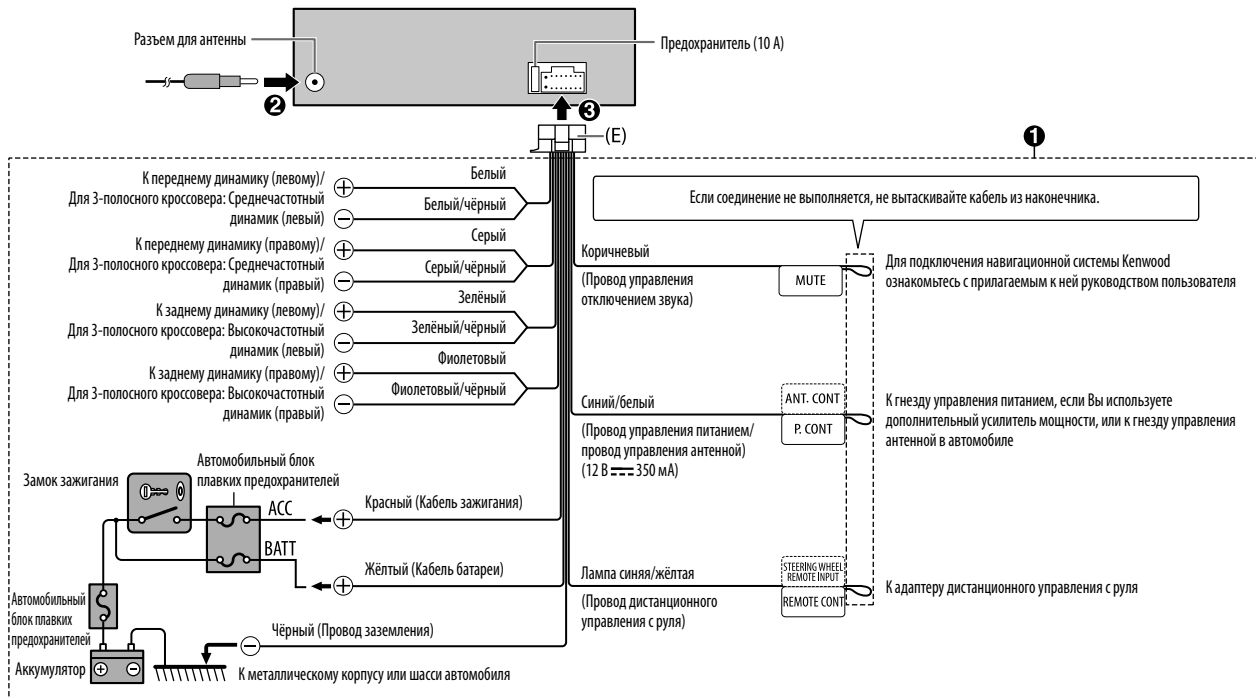

УСТАНОВКА И ПОДКЛЮЧЕНИЕ

Подключение проводов (для KDC-320UIM)



Подключение разъемов ISO на некоторых автомобилях VW/Audi или Opel (Vauxhall)

Возможно, потребуется изменить схему соединений для прилагаемого жгута проводов, как показано на рисунке.

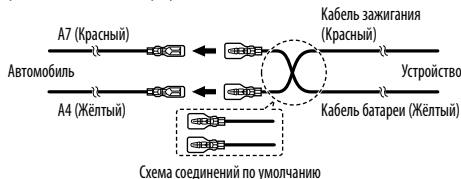

Контакт	Цвет и функция (для разъемов ISO)
A4	Жёлтый : Аккумулятор
A5	Синий/белый*1 : Управление питанием
A7	Красный : Зажигание (АСС)
A8	Чёрный : Заземляющее соединение (земля)
B1	Фиолетовый ⊕ : Задний динамик (правый)
B2	Фиолетовый/чёрный ⊖ : Для 3-полосного кроссовера: Высокочастотный динамик (правый)
B3	Серый ⊕ : Передний динамик (правый)
B4	Серый/чёрный ⊖ : Для 3-полосного кроссовера: Среднечастотный динамик (правый)
B5	Белый ⊕ : Передний динамик (левый)
B6	Белый/чёрный ⊖ : Для 3-полосного кроссовера: Среднечастотный динамик (левый)
B7	Зелёный ⊕ : Задний динамик (левый)
B8	Зелёный/чёрный ⊖ : Для 3-полосного кроссовера: Высокочастотный динамик (левый)

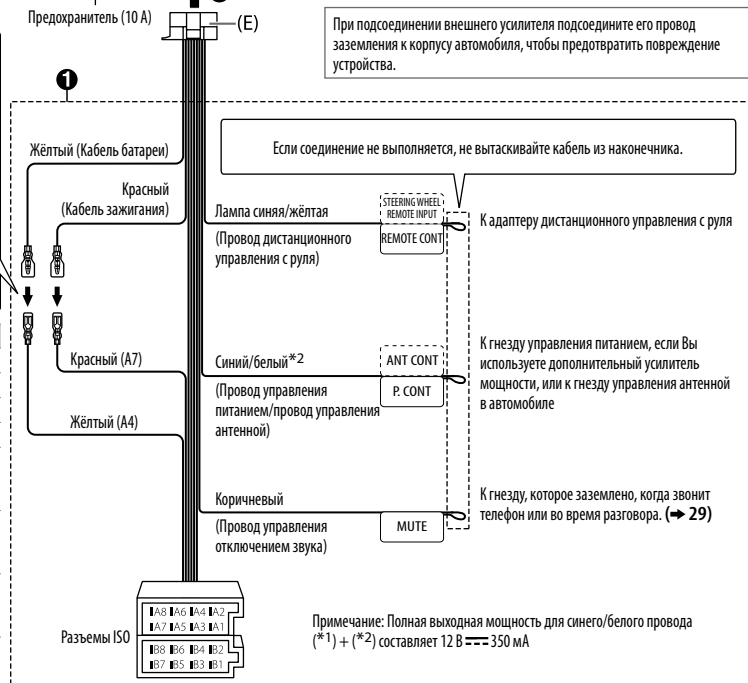

Если в автомобиле отсутствует разъем ISO:

Рекомендуется устанавливать устройство с использованием имеющегося в продаже жгута проводов, специально предназначенного для вашего автомобиля, и, в целях вашей безопасности, поручить эту работу профессионалам. Обратитесь к поставщику автомобильных аудиосистем.

При подсоединении внешнего усилителя подсоедините его провод заземления к корпусу автомобиля, чтобы предотвратить повреждение устройства.

УСТАНОВКА И ПОДКЛЮЧЕНИЕ

Подсоединение внешних компонентов

(Для **KDC-BT620U** / **KDC-BT520U**)
Входной разъем микрофона (→ 14)

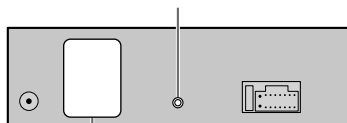

Выходные разъемы

KDC-BT620U **KDC-320UIM**

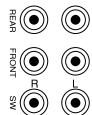

Выходные разъемы для задних/передних/низкочастотного динамиков

Для 3-полосного кроссовера:
Выход на высокочастотные/среднечастотные/низкочастотные динамики

KDC-BT520U



Выходные разъемы задних динамиков/низкочастотного динамика

Для 3-полосного кроссовера: Выход на низкочастотный динамик

ТЕХНИЧЕСКИЕ ХАРАКТЕРИСТИКИ

KDC-BT620U / **KDC-BT520U**:

Тюнер	FM	Диапазон частот	87,5 МГц — 108,0 МГц (с интервалом 50 кГц)		
		Полезная чувствительность (отношение сигнал/шум = 26 дБ)	8,2 дБф (0,71 мкВ/75 Ом)		
		Пороговая чувствительность (ДИН отношение сигнал/шум = 46 дБ)	17,2 дБф (2,0 мкВ/75 Ом)		
		Частотная характеристика (±3 дБ)	30 Гц — 15 кГц		
		Отношение сигнал/шум (MONO)	64 дБ		
		Разделение стереоканалов (1 кГц)	40 дБ		
	AM	Диапазон частот	Диапазон 1 (AM)	531 кГц — 1 602 кГц (с интервалом 9 кГц)	
			Диапазон 2 (SW1)	2 940 кГц — 7 735 кГц (с интервалом 5 кГц)	
			Диапазон 3 (SW2)	9 500 кГц — 10 135 кГц / 11 580 кГц — 18 135 кГц (с интервалом 5 кГц)	
		Выбор разноса каналов	Диапазон 1	9 кГц	
		Диапазон 2 / 3	5 кГц		
Полезная чувствительность (отношение сигнал/шум = 20 дБ)	AM	29,0 дВм (28,2 мкВ)			
	SW	30 дВм (32 мкВ)			

ТЕХНИЧЕСКИЕ ХАРАКТЕРИСТИКИ

KDC-320UIM :			
Юнейр	FM	Диапазон частот	87,5 МГц — 108,0 МГц (с интервалом 50 кГц)
		Полезная чувствительность (отношение сигнал/шум = 26 дБ)	0,71 мкВ/75 Ом
		Пороговая чувствительность (ДИН отношение сигнал/шум = 46 дБ)	2,0 мкВ/75 Ом
		Частотная характеристика (±3 дБ)	30 Гц — 15 кГц
		Отношение сигнал/шум (MONO)	64 дБ
		Разделение стереоканалов (1 кГц)	40 дБ
	MW (AM)	Диапазон частот	531 кГц — 1 602 кГц (с интервалом 9 кГц)
	Полезная чувствительность (отношение сигнал/шум = 20 дБ)	28,2 мкВ	

Прогриватель компакт-дисков	Лазерный диод	GaAlAs
	Цифровой фильтр (D/A)	8-кратная дискретизация
	Скорость вращения дисководов	500 об/мин — 200 об/мин (CLV)
	Коэффициент детонации	Ниже измерительных возможностей
	Частотная характеристика (±1 дБ)	20 Гц — 20 кГц
	Суммарное нелинейное искажение (1 кГц)	0,01 %
	Отношение сигнал/шум (1 кГц)	105 дБ
	Динамический диапазон	90 дБ
	Разделение каналов	85 дБ
	MP3-декодирование	В соответствии с аудиоуровнем-3 стандарта MPEG-1/2
WMA-декодирование	Совместимо с Windows Media Audio	
AAC-декодирование	Файлы AAC-LC ".aac"	

USB	USB-стандарт	USB 1.1, USB 2.0 Полноскоростной
	Система файлов	FAT12/16/32
	Максимальный ток источника питания	Постоянный ток 5 В $\overline{\text{---}}$ 1,5 А
	MP3-декодирование	В соответствии с аудиоуровнем-3 стандарта MPEG-1/2
	WMA-декодирование	Совместимо с Windows Media Audio
	AAC-декодирование	Файлы AAC-LC ".aac", ".m4a"
	WAV-декодирование	Линейный PCM
FLAC-декодирование	Файл FLAC (До 96 кГц / 24 бит)	

Bluetooth (для KDC-BT620U / KDC-BT520U)	Версия	Bluetooth 3.0
	Диапазон частот	2,402 ГГц — 2,480 ГГц
	Выходная мощность	Класс мощности 2: +4 дБм (МАКС.), 0 дБм (СРЕД.)
	Максимальный диапазон связи	Луч обзора приблизительно 10 м (32,8 фута)
Профиль	HFP 1.6 (Hands-Free Profile — профиль громкой связи) A2DP (Advanced Audio Distribution Profile — профиль расширенного распространения звука) AVRCP 1.5 (Audio/Video Remote Control Profile — профиль удаленного управления звуком и видеозображением) SPP (Serial Port Profile — профиль последовательного порта) PBAP (Phonebook Access Profile — профиль доступа к телефонной книге)	

Вспом. оборуд.	Частотная характеристика (±3 дБ)	20 Гц — 20 кГц
	Максимальное напряжение на входе	1 000 мВ
	Полное сопротивление на входе	30 кОм

ТЕХНИЧЕСКИЕ ХАРАКТЕРИСТИКИ

Звук	Максимальная выходная мощность	50 Вт × 4	
	Полный диапазон частот	22 Вт × 4 (менее чем 1 % THD)	
	Полное сопротивление катушки громкоговорителя	4 Ом — 8 Ом	
	Тоновоспроизведение	Диапазон 1:	62,5 Гц ± 9 дБ
		Диапазон 2:	100 Гц ± 9 дБ
		Диапазон 3:	160 Гц ± 9 дБ
		Диапазон 4:	250 Гц ± 9 дБ
		Диапазон 5:	400 Гц ± 9 дБ
		Диапазон 6:	630 Гц ± 9 дБ
		Диапазон 7:	1 кГц ± 9 дБ
Диапазон 8:		1,6 кГц ± 9 дБ	
Диапазон 9:		2,5 кГц ± 9 дБ	
Диапазон 10:		4 кГц ± 9 дБ	
Диапазон 11:		6,3 кГц ± 9 дБ	
Диапазон 12:		10 кГц ± 9 дБ	
Диапазон 13:		16 кГц ± 9 дБ	
Уровень/нагрузка предусилителя	KDC-BT620U / KDC-320UIM : 4 000 мВ/10 кОм KDC-BT520U : 2 500 мВ/10 кОм (CD)		
Полное сопротивление выхода предусилителя	≤ 600 Ом		
Общие характеристики	Рабочее напряжение	14,4 В (допустимо от 10,5 — 16 В)	
	Максимальное текущее потребление	10 А	
	Диапазон рабочих температур	-10°C — +60°C	
	Установочные размеры (Ш × В × Г)	182 мм × 53 мм × 158 мм	
	Вес нетто (включая декоративную панель и посадочный корпус)	1,3 кг	

Данные могут быть изменены без уведомления.

- Microsoft and Windows Media are either registered trademarks or trademarks of Microsoft Corporation in the United States and/or other countries.
- “Made for iPod,” and “Made for iPhone” mean that an electronic accessory has been designed to connect specifically to iPod, or iPhone, respectively, and has been certified by the developer to meet Apple performance standards. Apple is not responsible for the operation of this device or its compliance with safety and regulatory standards. Please note that the use of this accessory with iPod or iPhone may affect wireless performance.
- iPhone, iPod, iPod classic, iPod nano, and iPod touch are trademarks of Apple Inc., registered in the U.S. and other countries.
- Lightning is a trademark of Apple Inc.
- Pandora, the Pandora logo, and the Pandora trade dress are trademarks or registered trademarks of Pandora Media, Inc., used with permission.
- SPOTIFY and the Spotify logo are among the registered trademarks of Spotify AB.
- The “AAC” logo is a trademark of Dolby Laboratories.
- The Bluetooth® word mark and logos are registered trademarks owned by Bluetooth SIG, Inc. and any use of such marks by JVC KENWOOD Corporation is under license. Other trademarks and trade names are those of their respective owners.
- Android is trademark of Google Inc.

libFLAC

Copyright (C) 2000-2009 Josh Coalson

Copyright (C) 2011-2013 Xiph.Org Foundation

Redistribution and use in source and binary forms, with or without modification, are permitted provided that the following conditions are met:

- Redistributions of source code must retain the above copyright notice, this list of conditions and the following disclaimer.
 - Redistributions in binary form must reproduce the above copyright notice, this list of conditions and the following disclaimer in the documentation and/or other materials provided with the distribution.
 - Neither the name of the Xiph.org Foundation nor the names of its contributors may be used to endorse or promote products derived from this software without specific prior written permission.
- THIS SOFTWARE IS PROVIDED BY THE COPYRIGHT HOLDERS AND CONTRIBUTORS “AS IS” AND ANY EXPRESS OR IMPLIED WARRANTIES, INCLUDING, BUT NOT LIMITED TO, THE IMPLIED WARRANTIES OF MERCHANTABILITY AND FITNESS FOR A PARTICULAR PURPOSE ARE DISCLAIMED. IN NO EVENT SHALL THE FOUNDATION OR CONTRIBUTORS BE LIABLE FOR ANY DIRECT, INDIRECT, INCIDENTAL, SPECIAL, EXEMPLARY, OR CONSEQUENTIAL DAMAGES (INCLUDING, BUT NOT LIMITED TO, PROCUREMENT OF SUBSTITUTE GOODS OR SERVICES; LOSS OF USE, DATA, OR PROFITS; OR BUSINESS INTERRUPTION) HOWEVER CAUSED AND ON ANY THEORY OF LIABILITY, WHETHER IN CONTRACT, STRICT LIABILITY, OR TORT (INCLUDING NEGLIGENCE OR OTHERWISE) ARISING IN ANY WAY OUT OF THE USE OF THIS SOFTWARE, EVEN IF ADVISED OF THE POSSIBILITY OF SUCH DAMAGE.

ТЕХНИЧЕСКИЕ ХАРАКТЕРИСТИКИ

CLASS 1
LASER PRODUCT

Маркировка изделий, использующих лазеры

К корпусу устройства прикреплена табличка, указывающая, что устройство использует лазерные лучи класса 1. Это означает, что в устройстве используются лазерные лучи слабой интенсивности. Они не представляют опасности и не распространяют опасную радиацию вне устройства.

(For **KDC-320UIM**)



Декларация соответствия относительно Директивы RE 2014/53/EU
Декларация соответствия относительно Директивы RoHS 2011/65/EU

Производитель:

JVC KENWOOD Corporation
3-12, Moriya-cho, Kanagawa-ku, Yokohama-shi, Kanagawa, 221-0022, ЯПОНИЯ

Представительство в ЕС:

JVCKENWOOD Europe B.V.
Amsterdamseweg 37, 1422 AC UITHOORN, НИДЕРЛАНДЫ

Русский

JVCKENWOOD настоящим заявляет, что радиооборудование «KDC-320UIM» соответствует Директиве 2014/53/EU.
Полный текст декларации соответствия ЕС доступен по следующему адресу в сети Интернет:
<http://www.kenwood.com/cs/ce/eudoc/>

İÇİNDEKİLER

KULLANIM ÖNCESİ	2
TEMEL BİLGİLER	3
BAŞLARKEN	4
1 Görüntüleme dilini seçin ve gösterimi iptal edin	
2 Saati ve tarihi düzenleyin	
3 Başlangıç ayarlarını düzenleyin	
RADYO	7
AUX	8
CD/USB/iPod/ANDROID	9
Pandora®	12
Spotify	13
BLUETOOTH®	14
SES AYARLARI	22
EKRAN AYARLARI	25
SORUN GİDERME	26
REFERANSLAR	29
Bakım	
Daha fazla bilgi	
KURULUM/BAĞLANTI	32
TEKNİK ÖZELLİKLER	36

KULLANIM ÖNCESİ

ÖNEMLİ

- Doğru bir kullanım için, lütfen ürünü kullanmadan önce bu kılavuzu tam olarak okuyun. Bu kılavuzdaki Uyan ve Dikkat kısmını okumanız ve incelemeniz bilhassa önemlidir.
- İlende tekrar başurabilmeniz için, kılavuzu lütfen güvenli ve ulaşılabilir bir yerde muhafaza edin.

▲ UYARI

- Güvenli bir sürüş yapmanıza engel olacak herhangi bir işlevi kullanmayın.**
- Pili yutmamayn, Kimyasal Yanık Tehlikesi**

Bu ürünle birlikte verilen uzaktan kumanda bir düğme hücre içerir.

Eğer düğme hücre pili yutulursa, 2 saat içerisinde ciddi iç yanmalara ve sonrasında ölüme sebep olabilir.

Yeni ve kullanılmış pilleri çocuklardan uzak tutun.

Eğer pil bölmesi güvenli bir şekilde kapanmazsa, ürünü kullanmayı bırakın ve çocuklardan uzak tutun.

Eğer pilin yutulmuş ya da vücudun herhangi bir yerine yerleştirilmiş olduğunu düşünüyorsanız, acilen tıbbi yardım alın.

▲ Dikkat

Ses ayarı:

- Olası kazaların önüne geçmek amacıyla sesi, arabanın dışından gelen sesleri duyabileceğiniz şekilde ayarlayın.
- Çıkış düzeyinin aniden artması sonucunda hoparlörlerin hasar görmesini önlemek için dijital kaynakları oynatmadan önce ses düzeyini düşürün.

Genel:

- Güvenilir sürüşü engelleyebileceğinden harici cihazı kullanmayınız.
- Önemli verilerin tümünün yedeklendiğine emin olun. Veri kaybı konusunda herhangi bir sorumluluk kabul etmiyoruz.
- Kısa devre olmasını engellemek için, ünite içine asla metal nesnelere (bozuk para veya metal aletler gibi) bırakmayın.
- Lazer lensleri üzerinde yoğunlaşma olması nedeniyle disk hatası gerçekleşirse, diski çıkarın ve nemin buharlaşmasını bekleyin.
- USB derecesi ana üniteye gösterilir. Görüntülemek için ön yüzü çıkarın. (→ 3)
- Araba türüne bağlı olarak, üniteyi açtığımızda anten kontrol kablo bağlantısıyla anten otomatik olarak uzayacaktır (→ 34, 35). Düşük bir tavan bölgesine park yaparken üniteyi kapatın veya kaynağı STANDBY'a alın.

Uzaktan kumanda (RC-406):

- Uzaktan kumandayı, ön konsol gibi sıcak alanlara bırakmayın.
- Hatalı değiştirilmesi sonucunda lityum pil patlayabilir. Yalnızca aynı veya eşdeğer pil türüyle değiştirin.
- Pil paketinin veya pillerin güneş ışığı ve ateş gibi yüksek ısılarla maruz bırakılmaması gerekir.

Kullanım kılavuzunun okunması

- İşlemler genel olarak **[KIDC-BT620U]** in ön yüzündeki düğmeler kullanılarak açıklanmıştır.
- Aydınlatma amacı için İngilizce göstergeler kullanılmaktadır. Görüntüleme dilini **[FUNCTION]** menüden seçebilirsiniz. (→ 6)
- [XX]** seçili öğeleri ifade eder.
- (→ **XX**) belirtilen sayfada referansların bulunduğunu gösterir.

TEMEL BİLGİLER

Ön panel

KDC-320UIM

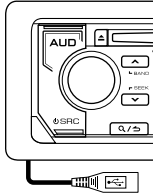

Ünitenin arka tarafından çıkan USB kablosu (USB giriş terminali)

KDC-BT620U

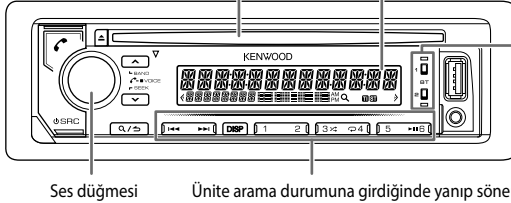

KDC-BT620U : Bluetooth bağlantısı kurulduğunda ışık yanar. (→ 15)

KDC-BT520U

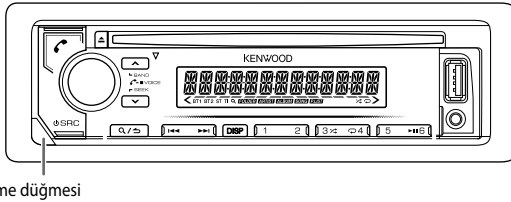

Takma



Sökme

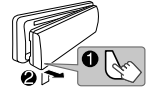

Sıfırlama

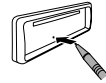

Ön paneli çıkardıktan sonra üniteyi 5 saniye içinde sıfırlayın.

Bunu yapmak için

Üniteyi açın

Ön panel üzerinde

- 🔌 **SRC** öğesine basın.
- Gücü kapatmak için basın ve basılı tutun.

Ses düzeyini ayarlayın

Ses düğmesini çevirin.

Bir kaynak seçin

🔌 **SRC** öğesine tekrar tekrar basın.

Ekran bilgilerinizi değiştirin

DISP öğesine tekrar tekrar basın. (→ 31)

TEMEL BİLGİLER

Uzaktan kumanda (RC-406) (**KDC-BT620U** / **KDC-320UIM** ile birlikte verilir)



KDC-BT520U: Uzaktan kumanda işlevleri kullanılamaz.

Pilin değiştirilmesi

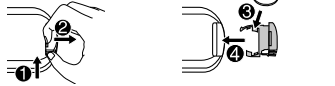

Bunu yapmak için

Uzaktan kumanda üzerinde

Üniteyi açın

Gücü kapatmak için **SRC** düğmesine basılı tutun. (**SRC**'ye basılı tutmayla güç düğmesi çalışmaz.)

Ses düzeyini ayarlayın

VOL \wedge veya **VOL** \vee ögesine basın.
• Sesi 15'e kadar süreklili yükseltmek için **VOL** \wedge ögesine basılı tutun.

Playback esnasında ses seviyesini azaltmak için **ATT**'ye basın.
• İptal etmek için düğmeye tekrar basın.

Bir kaynak seçin

SRC ögesine tekrar tekrar basın.

BAŞLARKEN

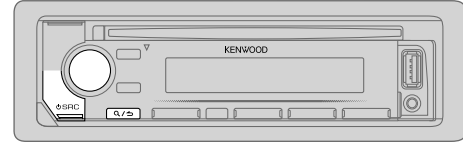

1

Görüntüleme dilini seçin ve gösterimi iptal edin

Çalıştırma düğmesini ilk kez açtığınızda (veya **[FACTORY RESET] [YES]**, ögesine ayarlı olduğunda \rightarrow 6), ekranda şunlar görünür: "SEL LANGUAGE" \rightarrow "PRESS" \rightarrow "VOLUME KNOB"

1 Görüntüleme dilini seçmek için ses düğmesini çevirin ve ardından düğmeye basın.

Seçilebilir ekran dili:

KDC-BT620U / **KDC-BT520U**: **[ENG]** (İngilizce), **[TUR]** (Türkçe)

KDC-320UIM: **[EN]** (İngilizce), **[RU]** (Rusça), **[TU]** (Türkçe), **[SP]** (İspanyolca)

Başlangıç ayarları için **[ENG]/[EN]** ögesi seçilir.

Ardından ekran şunu gösterir: "CANCEL DEMO" \rightarrow "PRESS" \rightarrow "VOLUME KNOB".

2 Ses düğmesine basın.

Başlangıç ayarları için **[YES]** ögesi seçilir.

3 Ses düğmesine tekrar basın.

"DEMO OFF" ibaresi görünür.

Ardından, ekranda seçilen çapraz bağlantı türü görünür: "2-WAY X'OVER" veya "3-WAY X'OVER"

• Çapraz bağlantı türünü değiştirmek için, bkz. "Çapraz bağlantı türünü değiştir". (\rightarrow 6)

2 Saati ve tarihi düzenleyin

- 1 [FUNCTION] ögesine giriş yapmak için ses düğmesine basın.
- 2 [CLOCK] ögesini seçmek için ses düğmesini çevirin ve ardından düğmeye basın.

Saati ayarlamak için

- 3 [CLOCK ADJUST] ögesini seçmek için ses düğmesini çevirin ve ardından düğmeye basın.
- 4 Ayarları yapmak için ses düğmesini çevirin, sonra düğmeye basın.
Saat → Dakika
- 5 [CLOCK FORMAT] ögesini seçmek için ses düğmesini çevirin ve ardından düğmeye basın.
- 6 [12H] veya [24H] ögesini seçmek için ses düğmesini çevirin ve ardından düğmeye basın.

Tarihi ayarlamak için

- 7 [DATE FORMAT] ögesini seçmek için ses düğmesini çevirin ve ardından düğmeye basın.
- 8 [DD/MM/YY] veya [MM/DD/YY] ögesini seçmek için ses düğmesini çevirin ve ardından düğmeye basın.
- 9 [DATE SET] ögesini seçmek için ses düğmesini çevirin ve ardından düğmeye basın.
- 10 Ayarları yapmak için ses düğmesini çevirin, sonra düğmeye basın.
Gün → Ay → Yıl veya Ay → Gün → Yıl
- 11 Çıkmak için **Q**/**S** ögesine basılı tutun.

Önceki ayar ögesine dönmek için, **Q**/**S** düğmesine basın.

3 Başlangıç ayarlarını düzenleyin

- 1 STANDBY moduna giriş yapmak için **⏻ SRC** ögesine aralıksız olarak basın.
- 2 [FUNCTION] ögesine giriş yapmak için ses düğmesine basın.
- 3 Bir öge seçmek için (aşağıdaki tabloya bakın) ses düğmesini çevirin ve ardından düğmeye basın.
- 4 İstenilen öge seçilene kadar veya aktif olana kadar adım 3'ü tekrarlayın.
- 5 Çıkmak için **Q**/**S** ögesine basılı tutun.

Önceki ayar ögesine dönmek için, **Q**/**S** düğmesine basın.

AUDIO CONTROL

SWITCH PREOUT*1 (**KDC-BT520U** için)
REAR/SUB-W: Arka paneldeki hat çıkış terminallerine (harici bir güçlendirici aracılığıyla) arka hoparlörlerin mi yoksa subwoofer'in mi bağlandığı seçer. (→ 36)

DISPLAY

EASY MENU (**KDC-BT620U / KDC-320UIM** için)
Giriş yaparken [FUNCTION]...
ON: ZONE 1 resmi beyaz renge döndürür.
OFF: ZONE 1 resmi [COLOR SELECT] renk olarak kalır. (→ 26)
• [FUNCTION]'a giriş yaptığımızda ZONE 2 aydınlatması [EASY MENU] ayarına bakılmaksızın açık mavi renge döner.
• Zone tanımlaması için sayfa 25'deki resme bakın.

TUNER SETTING

PRESET TYPE **NORMAL:** Önceden belirlenmiş her tuş için her bir bantta bir istasyon hafızaya alır (→ 7, **Radio**).; **MIX:** Seçilen banta bakılmaksızın önceden belirlenmiş her tuş için bir istasyon hafızaya alır.

SYSTEM

KEY BEEP*1 **ON:** Tuşa basma sesini etkinleştirir.; **OFF:** Devreden çıkarır.

TDF ALARM*1 (**KDC-BT620U / KDC-BT520U** için)
ON: ACC, OFF olarak ayarlandığı zaman ön yüz bağlantısını kesmeyi unuttuğunuzda alarmı etkin hale getirir.; **OFF:** Devreden çıkarır.

SOURCE SELECT

PANDORA SRC (**KDC-BT620U / KDC-BT520U** için)
ON: Kaynak seçimdeki "PANDORA" istasyonunu etkinleştirir.; **OFF:** Devre dışı bırakır. (→ 12)

SPOTIFY SRC **ON:** Kaynak seçimdeki "SPOTIFY" istasyonunu etkinleştirir.; **OFF:** Devre dışı bırakır. (→ 13)



BUILT-IN AUX **ON:** Kaynak seçimdeki "AUX" istasyonunu etkinleştirir.; **OFF:** Devre dışı bırakır. (→ 8)

*1 3 yönlü çapraz bağlantı seçildiğinde geçersiz.

BAŞLARKEN

P-OFF WAIT	(KDC-320UIM için) Yalnızca demo modu kapalı olduğunda uygulanabilir. Batarya tasarrufunda bulunmak için, ünite otomatik olarak kapandığında (standby modundayken) süreyi ayarlar. 20M: 20 dakika ; 40M: 40 dakika ; 60M: 60 dakika ; — — : İptal eder
CD READ	1: Ses dosyası diskinin ve müzik CD'sini otomatik olarak ayırt eder ; 2: Bir müzik CD'si olarak çalmaya zorlar. Bir ses dosyası diski çalarken hiçbir ses duyulmaz.
F/W UPDATE	
UPDATE SYSTEM	
F/W UP xxxx	YES: Belleminin yükseltilmesini başlatır. ; NO: İptal eder (yükseltme etkinleştirilmez). Bellenimin nasıl güncelleneceği hakkında ayrıntılı bilgiler için <www.kenwood.com/cs/ce> adresini ziyaret edin.
FACTORY RESET	YES: Ayarları varsayılan sınırlar (kaydedilmiş istasyon dışında) ; NO: İptal eder.
CLOCK	
CLOCK DISPLAY	ON: Saat zamanı, ünite kapalı olduğunda dahi ekranda gösterilir. ; OFF: İptal eder.
ENGLISH	
РУССКИЙ*2	Müzik bilgisi ve [FUNCTION] menü için mümkünse görüntüleme dilini seçin. Varsayılan dil, [ENGLISH] seçildi.
TURKCE	*2 Yalnızca KDC-320UIM ögesi için seçilebilir.
ESPANOL*2	

Çapraz bağlantı türünü değiştir

- 1 STANDBY moduna giriş yapmak için**  **SRC** ögesine aralıksız olarak basın.
- 2 Çapraz bağlantı seçimini girmek için numara düğmelerine 4 ve 5 basılı tutun.**
Mevcut çapraz bağlantı türü belirir.
- 3 “2WAY” veya “3WAY” ögesini seçmek için ses düğmesini çevirin ve ardından düğmeye basın.**
- 4 “YES” veya “NO” ögesini seçmek için ses düğmesini çevirin ve ardından düğmeye basın.**
Seçilen çapraz bağlantı türü belirir.
 - İptal etmek için  'na basın ve bekleyin.
 - Seçilen çapraz bağlantı ayarlarını ayarlamak için, (➔ 23, 24).

⚠ Dikkat

- Hoparlörlerin bağlantı türüne göre bir çapraz bağlantı türü seçin. (➔ 34 — 36)
Yanlış bir tür seçerseniz:
- Hoparlörler zarar görebilir.
 - Ses çıkış seviyesi aşırı yüksek veya düşük olabilir.

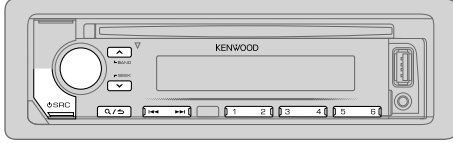

Seçilebilir bant:

KDC-BT620U / KDC-BT520U: FM1/FM2/FM3/AM/SW1/SW2

KDC-320UIM: FM1/FM2/FM3/MW

İstasyon arama

- 1 **RADIO** arasından seçim yapmak için **SRC** ögesine basın.
 - 2 Bantı seçmek için **BAND** ögesine aralıksız olarak basın (veya uzaktan kumanda üzerindeki **#FM+** / ***AM-** ögesine basın).
 - 3 Bir istasyon aramak için **◀◀ / ▶▶** ögesine basın (veya uzaktan kumanda üzerindeki **◀◀ / ▶▶** (+) ögesine basın).
- **◀◀ / ▶▶** ögesi için arama yöntemini değiştirmek için: **∨SEEK** ögesine tekrar tekrar basın.
AUTO1 : Otomatik olarak bir istasyon ara.
AUTO2 : Önceden belirlenmiş bir istasyon ara.
MANUAL : El ile bir istasyon arama.
 - Bir istasyonu kaydetmek için: Numara tuşlarından (1 ila 6) bir tanesine basın ve basılı tutun.
 - Kaydedilen bir kanalı seçmek için: Sayı tuşlarından birine basın (1 ila 6) (veya uzaktan kumanda üzerindeki (1 ila 6) sayı tuşlarından birine basın).

Doğrudan Erişim Ayarı (uzaktan kumandayı kullanarak)

- 1 Doğrudan Erişim Ayarına girmek için **DIRECT** düğmesine basın.
 - 2 Bir frekans girmek için sayı tuşlarına basın.
 - 3 Bir kanal aramak için **ENT ▶||** ögesine basın.
- İptal etmek için **DIRECT** veya **↵** ögesine basın.
 - Eğer adım 2'den sonra 10 saniye boyunca hiçbir işlem yapılmazsa, Doğrudan Erişim Ayarı otomatik olarak iptal edilir.

Diğer ayarlar

- 1 **[FUNCTION]** ögesine giriş yapmak için ses düğmesine basın.
- 2 Bir öge seçmek için (aşağıdaki tabloya bakın) ses düğmesini çevirin ve ardından düğmeye basın.
- 3 İstenilen öge seçildiğinde veya aktif olduğunda 2 adımlarını tekrar et veya seçilen ögede belirtilen talimatları izleyin.
- 4 Çıkmak için **Q / ↵** ögesine basılı tutun.

Önceki ayar ögesine dönmek için, **Q / ↵** düğmesine basın.

Varsayılan: **XX**

TUNER SETTING

LOCAL SEEK*1	ON : Yalnızca iyi görümlü istasyonların seçimleri. ; OFF : İptal eder. • Ayarlar seçilen kaynak/istasyona yalnızca uygulanabilir. Kaynağı/istasyonu bir kez değiştirdiğinizde ayarları tekrar yapmanız gerekmektedir.
AUTO MEMORY	YES : Otomatik olarak iyi çeken 6 istasyonu başlatır. ; NO : İptal eder. • [PRESET TYPE] için yalnızca [NORMAL] tercih edildiğinde bu seçilebilir. (↔ 5)
MONO SET	ON : FM alımını güçlendirir ancak stereo etkisi kaybolabilir. ; OFF : İptal eder.
NEWS SET	ON : Ünite, eğer varsa geçici olarak Haber Programı moduna geçer. ; OFF : İptal eder.
REGIONAL*2	ON : "AF" kontrolünü kullanarak, yalnızca belirli bir bölgede başka bir istasyona geçer. ; OFF : İptal eder.
AF SET*2	ON : Geçerli çekim gücü zayıf olduğunda, otomatik olarak, aynı Radyo Veri Sistemi ağı dahilinde aynı programı yayınlayan ve çekim gücü daha iyi olan başka bir istasyon arar. ; OFF : İptal eder.

*1 **KDC-BT620U / KDC-BT520U**: Yalnızca AM/SW1/SW2 istasyonları.

KDC-320UIM: Yalnızca FM istasyonları.

*2 **KDC-BT620U / KDC-BT520U**: Varsayılan: **[OFF]**

KDC-320UIM: Varsayılan: **[ON]**

RADYO

TI	ON: Üniteye uygunsuz geçici olarak Trafik Bilgi Sistemine geçirir ("TI" ışıkları açık). ; OFF: İptal eder.
PTY SEARCH	1 Kullanılabilir Program Türünü seçmek için ses düğmesini çevirin ve ardından düğmeye basın. 2 PTY dilini (ENGLISH/FRENCH/GERMAN) seçmek için ses düğmesini çevirin ve ardından düğmeye basın. 3 Arama yapmak için ◀◀/▶▶ ögesine basın.
CLOCK	
TIME SYNC	ON: Ünite zamanını Radyo Veri Sistemi istasyon zamanına göre senkronize eder. ; OFF: İptal eder.

[PTY SEARCH] için Kullanılabilir Program Türü

SPEECH : NEWS, AFFAIRS, INFO (bilgilendirme), SPORT, EDUCATE, DRAMA, CULTURE, SCIENCE, VARIED, WEATHER, FINANCE, CHILDREN, SOCIAL, RELIGION, PHONE IN, TRAVEL, LEISURE, DOCUMENT

MUSIC : POP M (müzik), ROCK M (müzik), EASY M (müzik), LIGHT M (müzik), CLASSICS, OTHER M (müzik), JAZZ, COUNTRY, NATION M (müzik), OLDIES, FOLK M (müzik)

Ünite sınıflandırılmış program türünü [SPEECH] veya [MUSIC] ögesi altında seçilmişse arayacaktır.

- Bant FM1/FM2/FM3 modundaydı yalnızca [MONO SET]/[NEWS SET]/[REGIONAL]/[AF SET]/[TI]/[PTY SEARCH] ögesi seçilebilir.
- Trafik bilgisi, alarm veya haber bülteni esnasında ses ayarlanırsa, ayarlanmış ses otomatik olarak hafızaya kaydedilir. Bir dahaki sefere trafik bilgisi, alarm veya haber bülteni açık olduğunda bu uygulanacaktır.

AUX

Hazırlık:

[BUILT-IN AUX] için [SOURCE SELECT] için [ON] ögesini seçin. (→ 5)

Dinlemeyi başlat

- 1** Taşınabilir bir ses çalar bağlayın (ticari olarak satılır).

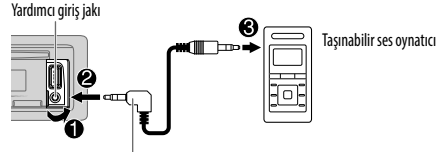

"L" şekilli konektöre sahip 3,5 mm'lik stereo küçük fiş (ticari olarak satılır)

- 2** AUX arasından seçim yapmak için **SRC** ögesine basın.
- 3** Taşınabilir ses çaları açın ve çalmayı başlatın.

AUX adını düzenleyin

Üniteye bağlı taşınabilir bir ses çalar dinlerken...

- 1** [FUNCTION] ögesine giriş yapmak için ses düğmesine basın.
- 2** [SYSTEM] ögesini seçmek için ses düğmesini çevirin ve ardından düğmeye basın.
- 3** [AUX NAME SET] ögesini seçmek için ses düğmesini çevirin ve ardından düğmeye basın.
- 4** Bir öge seçmek için ses düğmesini çevirin ve ardından düğmeye basın. AUX (varsayılan)/DVD/PORTABLE/GAME/VIDEO/TV
- 5** Çıkmak için **Q/↵** ögesine basılı tutun.

Önceki ayar ögesine dönmek için, **Q/↵** düğmesine basın.

CD/USB/iPod/ANDROID

Çalma

Kaynak otomatik olarak değişir ve oynatma işlemi başlar.
CD

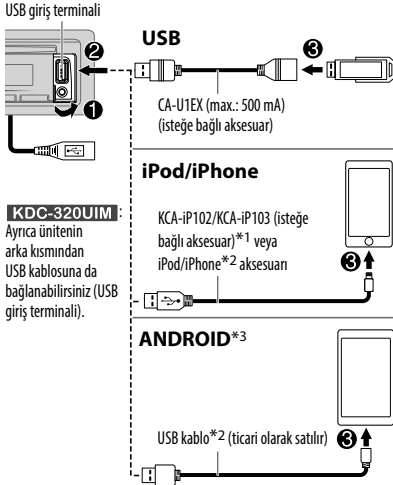
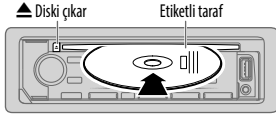

KDC-320UIM:
Ayrıca ünitenin arka kısmından USB kablosuna da bağlanabilirsiniz (USB giriş terminali).

*1 KCA-IP102: 30'lu pin tipi, KCA-IP103: Yıldırım tipi
*2 Kullanımda değilken, kabloyu aracı içinde bırakmayın.

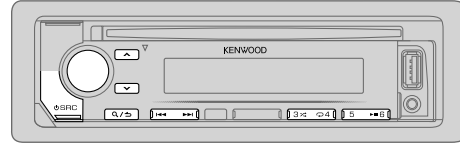

Seçilebilir kaynak:

KDC-BT620U / KDC-BT520U: CD/USB/iPod USB/ANDROID

KDC-320UIM: CD/USB FRONT/USB REAR/iPod FRONT/iPod REAR/ANDROID FRONT/ANDROID REAR

Bunu yapmak için	Ön panel üzerinde	Uzaktan kumanda üzerinde
Oynat/duraklat	▶ 6 ögesine basın.	ENT ▶ II ögesine basın.
Geri/İleri sarma*4	◀◀ / ▶▶ düğmesine basın ve basılı tutun.	◀◀ / ▶▶ (+) düğmesine basın ve basılı tutun.
Bir parça/dosya seçin	◀◀ / ▶▶ ögesine basın.	◀◀ / ▶▶ (+) ögesine basın.
Bir klasör seçin*5	▲ / ▼ ögesine basın.	#FM+ / *AM- ögesine basın.
Tekrar çalma*6	↺4 ögesine tekrar tekrar basın. TRACK REPEAT/ALL REPEAT : Ses CD'si FILE REPEAT/FOLDER REPEAT/ALL REPEAT : MP3/WMA/AAC/WAV/FLAC dosyası FILE REPEAT/FOLDER REPEAT/REPEAT OFF : iPod veya ANDROID	
Rasgele çalma*6	3↻ ögesine tekrar tekrar basın. DISC RANDOM/RANDOM OFF : Ses CD'si FOLDER RANDOM/RANDOM OFF : MP3/WMA/AAC/WAV/FLAC dosyası, iPod veya ANDROID	
	ALL RANDOM'ı seçmek için 3↻ ögesine basılı tutun.*7	

*3 Android cihazla bağlantı kurduğunuzda gösterildiği gibi "Press [VIEW] to install KENWOOD MUSIC PLAY APP". Uygulamayı yüklemek için kullanma talimatlarını izleyin. Bağlantı kurmadan önce Android cihazınıza KENWOOD MUSIC PLAY uygulamasının en güncel sürümünü yükleyebilirsiniz. Daha fazla bilgi için, <www.kenwood.com/cs/ce/> adresini ziyaret edin.

*4 ANDROID için: Sadece [BROWSE MODE] seçildiğinde geçerlidir. (→ 10)

*5 CD için: Sadece MP3/WMA/AAC dosyaları için. Bu iPod/ANDROID için geçerli değildir.

*6 iPod/ANDROID için: Sadece [MODE OFF]/[BROWSE MODE] seçildiğinde geçerlidir. (→ 10)

*7 CD için: Sadece MP3/WMA/AAC dosyaları için.

CD/USB/iPod/ANDROID

Kontrol modunu seç

iPod FRONT/iPod REAR/iPod USB kaynağında, **5** üzerine sürekli basın.

MODE ON : iPod'un kendisi kullanılarak iPod kontrolü yapma. Yine de bu üniteden oynatabilir/duraklatabilir, dosya atlabilir, hızlı ileri veya geri sarabilirsiniz.

MODE OFF : Bu üniteden iPod kontrolü yapma.

ANDROID FRONT/ANDROID REAR/ANDROID kaynağında, 5 üzerine sürekli basın.

BROWSE MODE: Android cihaza yüklü KENWOOD MUSIC PLAY uygulaması aracılığıyla bu üniteden Android cihaz kontrolü yapma.

HAND MODE : Android cihaz yüklü diğer medya oynatıcı uygulamaları aracılığıyla Android cihazın kendisi kullanılarak Android cihaz kontrolü yapma. Yine de bu üniteden çal/durdur ve dosyayı atla işlemlerini yapabilirsiniz.

Müzik sürücüsünü seçin

USB FRONT/USB REAR/USB kaynağında, **5** üzerine sürekli basın.

Aşağıdaki sürücüde kaydedilmiş şarkılar tekrar oynatılacak.

- Seçili bir akıllı cep telefonunun dahili veya harici belleği (yiğün depolama sınıfı).
- Çoklu bir sürücü cihazının seçili sürücüsü.



Tuneln Radio'yu/Tuneln Radio Pro'yu/Aupeo'yu dinleyin

Tuneln Radio'yu, Tuneln Radio Pro'yu veya Aupeo'yu dinlerken, iPod/iPhone'u ünite giriş terminali USB'ine bağlayın.

- Ünite, sesi bu uygulamalardan çıkartacaktır.

Klasör veya listeden bir dosya seçin

iPod/ANDROID için, [MODE OFF]/[BROWSE MODE] seçildiğinde yalnızca bu uygulanabilir.



- 1  /  ögesine basın.
- 2 Bir klasör/liste belirlemek için ses düğmesini çevirin, ardından düğmeye basın.
- 3 Bir dosya belirlemek için ses düğmesini çevirin, ardından düğmeye basın.



Hızlı ara (yalnızca CD, USB FRONT/USB REAR/USB ve ANDROID FRONT/ANDROID REAR/ANDROID kaynaklar için geçerlidir)

Çok sayıda dosyanız varsa, bunlar arasında hızlıca arama yapabilirsiniz.

Listeye hızlı bir şekilde göz atmak için ses düğmesini hızlıca çevirin.

Aramayı atla (yalnızca iPod FRONT/iPod REAR/iPod USB ve ANDROID FRONT/ANDROID REAR/ANDROID kaynaklar için geçerlidir)



Önceden ayarlanan arama atlama oranını araştırmak için   üzerine basın. (→ 11, [SKIP SEARCH])

-   üzerine uzun süre basarak %10 oranında arayın.



Alfabe ara (yalnızca iPod FRONT/iPod REAR/iPod USB ve ANDROID FRONT/ANDROID REAR/ANDROID kaynaklar için geçerlidir)

İlk karaktere göre bir dosyayı arayabilirsiniz.

iPod FRONT/iPod REAR/iPod USB kaynak için

- 1 Karakter araması girmek için ses düğmesini hızlı bir şekilde çevirin.
- 2 Karakter seçmek için ses düğmesini çevirin.
 - A ila Z, 0 ila 9'un dışında bir karakter aramak için "*" ögesini seçin.
- 3 Giriş konumuna taşımak için   ögesine basın.
 - En fazla 3 karakter girebilirsiniz.
- 4 Aramayı başlatmak için ses düğmesine basın.

ANDROID FRONT/ANDROID REAR/ANDROID kaynak için

- 1 Karakter seçmek için  /  ögesine basın.
- 2 Karakter seçmek için ses düğmesini çevirin.
 - ^A^: Büyük harfler (A ila Z)
 - _A_: Küçük harfler (a ila z)
 - 0-: Sayılar (0 ila 9)
 - ***: A ila Z, 0 ila 9'un dışındaki karakterler
- 3 Aramayı başlatmak için ses düğmesine basın.

CD/USB/iPod/ANDROID

- Kök klasöre/ilk dosyaya/üst menüye dönmek için **5** nolu tuşa basın. (BT AUDIO kaynak için geçerli değildir.)
- Önceki ayar ögesine dönmek için, **Q** / **S** düğmesine basın.
- İptal etmek için **Q** / **S** 'na basın ve bekleyin.

Doğrudan Müzik Arama (uzaktan kumandayı kullanarak)

- 1 DIRECT** ögesine basın.
 - 2 Bir parça/dosya adı girmek için numara tuşlarına basın.**
 - 3 Müzik aramak için ENT ► II** ögesine basın.
- İptal etmek için **DIRECT** veya **S** ögesine basın.
 - Rastgele Çal seçildiği takdirde kullanılamaz.
 - iPod FRONT/iPod REAR/iPod USB ve ANDROID FRONT/ANDROID REAR/ANDROID kaynak için geçerli değildir.

KENWOOD Remote uygulamasını kullanmak için ayarlar

KENWOOD Remote uygulaması, (USB giriş terminali aracılığıyla) iPhone/iPod'dan KENWOOD araç alıcısının işlemlerini kontrol etmek için tasarlanmıştır.

Hazırlık:

Bağlamadan önce cihazınıza KENWOOD Remote uygulamasının son sürümünü yükleyin. Daha fazla bilgi için, <www.kenwood.com/cs/ce/> adresini ziyaret edin.

KDC-BT620U / **KDC-BT520U**: Ayarları Bluetooth bağlantısında olduğu gibi aynı şekilde yapabilirsiniz. (→ 20)

Diğer ayarlar

- 1 [FUNCTION] ögesine giriş yapmak için ses düğmesine basın.**
- 2 Bir öge seçmek için (aşağıdaki tabloya bakın) ses düğmesini çevirin ve ardından düğmeye basın.**
- 3 İstenilen öge seçilene kadar veya aktif olana kadar adım 2'ü tekrarlayın.**
- 4 Çıkmak için Q / S ögesine basılı tutun.**

Önceki ayar ögesine dönmek için, **Q** / **S** düğmesine basın.

Varsayılan: **XX**

USB

MUSIC DRIVE	DRIVE CHANGE: Sonraki ([DRIVE 1] ile [DRIVE 4]) arasındaki sürücü otomatik olarak seçilir ve playback başlar. Aşağıdaki sürücülerini seçmek için 1 ile 3 arasındaki adımları tekrarlayın.
SKIP SEARCH	0.5%/1%/5%/10%: iPod FRONT/iPod REAR/iPod USB veya ANDROID FRONT/ANDROID REAR/ANDROID kaynak ile dinlerken, toplam dosyalar üzerindeki arama oranını atlayı seçer.

Pandora® (KDC-BT620U / KDC-BT520U için)

Hazırlık:

Cihazınıza (iPhone/iPod touch) Pandora uygulamasının en son sürümünü yükleyin ve ardından bir hesap oluşturun ve Pandora'ya giriş yapın.

- [SOURCE SELECT] içinden [PANDORA SRC] ayarını [ON] olarak belirleyin. (→ 5)

Dinlemeyi başlat

- 1 Cihazınızdaki Pandora uygulamasını açın.
- 2 Cihazınızı USB giriş terminaline bağlayın.

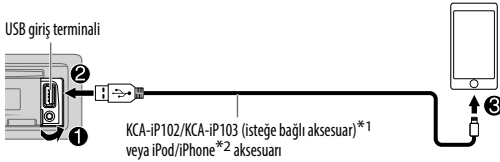

- 3 PANDORA arasından seçim yapmak için **SRC** ögesine basın. Yayın otomatik olarak başlar.

Bunu yapmak için	Ön panel üzerinde	Uzaktan kumanda üzerinde
Oynat/duraklat	▶ 6 ögesine basın.	ENT ▶ ögesine basın.
Bir şarkı atla	▶▶ ögesine basın.	▶▶ (+) ögesine basın.
Beğen veya beğenme*3	▲ / ▼ ögesine basın.	#FM+ / *AM- ögesine basın.

*1 KCA-iP102 : 30'lu pin tipi, KCA-iP103 : Yıldırım tipi

*2 Kullanımda değilken, kabloyu aracın içinde bırakmayın.

*3 Eğer beğenme seçilirse, mevcut şarkı atlanır.

Yeni bir istasyon oluşturun ve kaydedin

- 1 **Q/↵** ögesine basın.
- 2 [NEW STATION] ögesini seçmek için ses düğmesini çevirin ve ardından düğmeye basın.
- 3 [FROM ARTIST] veya [FROM TRACK] ögesini seçmek için ses düğmesini çevirin ve ardından düğmeye basın. Mevcut şarkı veya sanatçı üzerinde yeni bir istasyon oluşturulur.
- 4 Kaydetmek için numara tuşlarından (1 ila 5) bir tanesine basın ve basılı tutun.

Kaydedilen bir kanalı seçmek için: Numara tuşlarından (1 ila 5) bir tanesine basın.

Kayıtlı bir istasyonu arama

- 1 **Q/↵** ögesine basın.
- 2 Bir öge seçmek için ses düğmesini çevirin ve ardından düğmeye basın. [SORT BY DATE]: Kayıt tarihine göre [SORT BY A-Z]: Alfabetik sıraya göre
- 3 İsteddiğiniz istasyonu seçmek için ses düğmesini çevirin (veya uzaktan kumanda üzerindeki ▲/▼ öğelerine basın).
- 4 Onaylamak için ses düğmesine basın (veya uzaktan kumanda üzerindeki ENT ▶|| ögesine basın).

İptal etmek için **Q/↵**'na basın ve bekleyin.

Mevcut şarkı bilgisi için yer imi belirle

Ses düğmesine basılı tutun.

"BOOKMARKED" görüntülenir ve bilgi cihazınıza depolanır.

- Bu üniteye değil ancak Pandora hesabınızda yer imi kullanılabilir.

Bir istasyon sil

PANDORA'yı dinlerken...

- 1 **Q/↵** ögesine basın.
- 2 [STATION DEL] ögesini seçmek için ses düğmesini çevirin ve ardından düğmeye basın.
- 3 [SORT BY DATE] veya [SORT BY A-Z] ögesini seçmek için ses düğmesini çevirin ve ardından düğmeye basın.
- 4 İstedığınız istasyonun silinmesini seçmek için ses düğmesini çevirin ve ardından düğmeye basın.
- 5 [YES] ögesini seçmek için ses düğmesini çevirin ve ardından düğmeye basın.
- 6 Çıkmak için **Q/↵** ögesine basılı tutun.

Önceki ayar ögesine dönmek için, **Q/↵** düğmesine basın.

Spotify

Hazırlık:

Cihazınıza (iPhone/iPod touch) Spotify uygulamasının en son sürümünü yükleyin ve ardından bir hesap oluşturun ve Spotify'ya giriş yapın.

- [SOURCE SELECT] içinden [SPOTIFY SRC] ayarını [ON] olarak belirleyin. (→ 5)

Dinlemeyi başlat

- 1 Cihazınızdaki Spotify uygulamasını açın.
- 2 Cihazınızı USB giriş terminaline bağlayın.

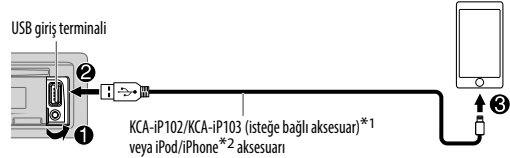

- 3 SPOTIFY arasından seçim yapmak için **⏻ SRC** ögesine basın. Yayın otomatik olarak başlar.

*1 KCA-iP102 : 30'lu pin tipi, KCA-iP103 : Yıldırım tipi

*2 Kullanımda değilken, kabloyu aracın içinde bırakmayın.

Bunu yapmak için	Ön panel üzerinde	Uzaktan kumanda üzerinde
Oynat/duraklat	▶ 6 ögesine basın.	ENT▶ ögesine basın.
Bir şarkı atla	⏮*3 / ▶▶ ögesine basın.	⏮*3 / ▶▶ (+) ögesine basın.
Beğen veya beğenme*4	▲ / ▼ ögesine basın.	#FM+ / *AM- ögesine basın.
Radyoyu başlatın	5 düğmesine basın ve basılı tutun.	(Mevcut değil)
Tekrar çalma*5	↺4 ögesine tekrar tekrar basın. REPEAT ALL/REPEAT ONE*3/ REPEAT OFF	(Mevcut değil)

*3,*4,*5: (→ 14)

Spotify

Bunu yapmak için	Ön panel üzerinde	Uzaktan kumanda üzerinde
Rasgele çalma*5	3 > < öğesine tekrar tekrar basın.*3 SHUFFLE ON/SHUFFLE OFF	(Mevcut değil)

*3 Yalnızca premium hesap kullanıcıları kullanılabilir.

*4 Bu özellik yalnızca Radyodaki parçalarda kullanılabilir. Eğer beğenme seçilirse, mevcut şarkı atlanır.

*5 Yalnızca çalma listelerindeki parçalarda kullanılabilir.

Favori şarkı bilgilerinizi kaydedin

Spotify'da Radyo dinlerken...

Ses düğmesine basılı tutun.

"SAVED" görünür ve Spotify hesabınızdaki bilgi "Your Music (Müziğiniz)" veya "Your Library (Kütüphaneniz)"e kaydedilir.

Kaydetmemek için aynı yöntemi tekrarlayın.

"REMOVED" görünür ve Spotify hesabınızdaki bilgi "Your Music (Müziğiniz)" veya "Your Library (Kütüphaneniz)"den çıkarılır.

Bir şarkı veya istasyon arayın

- 1 **Q / S** öğesine basın.
- 2 **Bir liste türü seçmek için ses düğmesini çevirin ve ardından düğmeye basın.**
Görüntülenen liste türleri, Spotify'dan gönderilen bilgilere bağlı olarak farklılık gösterebilir.
- 3 **İstediğiniz şarkıyı veya istasyonu seçmek için ses düğmesini çevirin (veya uzaktan kumanda üzerindeki ▲ / ▼ öğesine basın).**
- 4 **Onaylamak için ses düğmesine basın (veya uzaktan kumanda üzerindeki ENT ► || öğesine basın).**
Ses düğmesini hızlıca çevirerek listeye hızlı bir şekilde göz atabilirsiniz.

İptal etmek için **Q / S**'na basın ve bekleyin.

BLUETOOTH® (KDC-BT620U / KDC-BT520U için)

BLUETOOTH — Bağlantı

Desteklenen Bluetooth profilleri

- Hands-Free Profile—Eller Serbest Profili (HFP)
- Advanced Audio Distribution Profile—Gelişmiş Ses Yayılımı Profili (A2DP)
- Audio/Video Remote Control Profile—Ses/Video Uzaktan Kumanda Profili (AVRCP)
- Serial Port Profile—Seri Port Profili (SPP)
- Phonebook Access Profile—Rehber Erişim Profili (PBAP)

Desteklenen Bluetooth kodları

- Sub Band Codec—Alt Bant Kodeği (SBC)
- Advanced Audio Coding—Gelişmiş Audio Kodlaması (AAC)

Mikrofonu bağlama

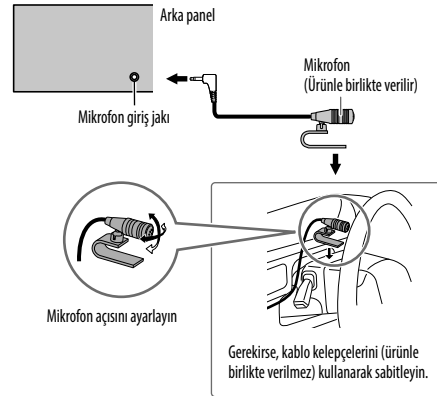

Bir Bluetooth cihazı ilk kez eşleştirin ve bağlayın

- 1 Üniteyi açmak **SRC** üzerine basın.
- 2 Bluetooth aygıtından (KDC-BT6**/KDC-BT5**) bu ünite model adını arayın ve seçin.
Ekranda "PAIRING" → "PASS XXXXXX" → Aygıt Adı → "PRESS" → "VOLUME KNOB" ögesi görünür.
 - Bazı Bluetooth aygıtları için, aramanın hemen ardından Kişisel Kimlik Numarası (PIN) kodunu girmeniz gerekebilir.
- 3 Eşleştirmeyi başlatmak için ses düğmesine basın.
Eşleştirme tamamlandığında "PAIRING OK" belirir.

Eşleşme tamamlandığında Bluetooth bağlantısı otomatik olarak kurulur.

- **KDC-BT620U**: Yüz plakasında "BT1" ve/veya "BT2" gösterge ışığı yanar.
- **KDC-BT520U**: Ekran penceresinde "BT1" ve/veya "BT2" ışığı yanar.

- Bu ünite Secure Simple Pairing'i (SSP) destekler.
- Toplamda en fazla beş aygıt kaydedilebilir (eşleştirilmiş).
- Eşleştirme işleminin tamamlanmasının ardından Bluetooth aygıtı, üniteyi sıfırlansanız bile üniteye kayıtlı kalır. Eşleştirilen cihazı silmek için, ➔ 19, [DEVICE DELETE].
- Tek seferde en fazla iki adet Bluetooth özelliğine sahip telefon ve bir Bluetooth özelliğine sahip ses aygıtı bağlanabilir.
Fakat BT AUDIO kaynağındayken, beş adet Bluetooth ses aygıtına bağlanabilir ve bu beş aygıt arasında geçiş yapabilirsiniz. (➔ 20)
- Bazı Bluetooth aygıtları, eşleştirme işleminden sonra üniteye otomatik olarak bağlanmayabilir. Aygıtı üniteye manuel olarak bağlayın.
- Daha fazla bilgi için söz konusu Bluetooth aygıtının talimat kılavuzuna bakın.

Otomatik Eşleştirme

iPhone/iPod touch/Android cihazını USB GİRİŞ terminaline bağladığınızda, eşleştirme talebi (Bluetooth ile) otomatik olarak etkinleştirilir.

Cihaz adını onayladığınızda eşleştireceğiniz ses düğmesine basın.

Otomatik eşleştirme talebi sadece şu durumda etkinleştirilir:

- Bağlı cihazın Bluetooth işlevi açılır.
- [AUTO PAIRING] ögesi [ON] olarak ayarlanır. (➔ 19)
- KENWOOD MUSIC PLAY uygulaması Android cihazına (➔ 9) yüklenir ve [BROWSE MODE] seçilir. (➔ 10)

BLUETOOTH® (KDC-BT620U / KDC-BT520U için)

BLUETOOTH — Cep telefonu

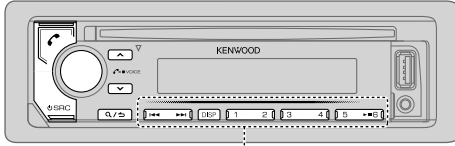

ZONE 2

Arama alma

Gelen bir arama olduğunda:

- **KDC-BT620U**: Yeşil renkte ZONE 2 aydınlanır ve yanıp söner.
- **[AUTO ANSWER]** özgesi seçilen zamana ayarlanmışsa cihaz aramaya otomatik olarak cevap verir. (→ 17)

Bir arama sırasında:

- **KDC-BT620U**: Yeşil renkte **[DISPLAY]** (→ 26) ve ZONE 2 için yapılan aydınlatma ayarlarına göre ZONE 1 aydınlanır.
- Cihazı kapatır ya da yüz plakasını sökerseniz, Bluetooth bağlantısı kesilir.

Bağlanan telefona bağlı olarak aşağıdaki işlemler farklılık gösterebilir veya kullanılamayabilir.

Bunu yapmak için	Ön panel üzerinde	Uzaktan kumanda üzerinde
İlk gelen çağrı...		
Bir aramayı cevapla	📞 ögesine veya ses düğmesine ya da sayı tuşlarından birine (1 ila 6) basın.	📞 ögesine basın.
Bir aramayı geri çevir	📞 / 📞 ögesine basın.	📞 ögesine basın.
Aramayı sonlandırma	📞 / 📞 ögesine basın.	📞 ögesine basın.

Bunu yapmak için

Ön panel üzerinde

Uzaktan kumanda üzerinde

İlk gelen çağrıda konuşurken...

Başka bir gelen çağrıya cevap verin ve mevcut çağrıyı bekletin

📞 ögesine basın.

📞 ögesine basın.

Başka bir gelen çağrıyı reddedin

📞 / 📞 ögesine basın.

📞 ögesine basın.

İki devrede olan görüşme sırasında...

Mevcut görüşmeyi sona erdirin ve tutulan görüşmeyi devreye sokun

📞 / 📞 ögesine basın.

📞 ögesine basın.

Mevcut görüşme ile tutulan görüşmeyi değiştirin

📞 ögesine basın.

📞 ögesine basın.

Telefonun ses düzeyini ayarlama [00] ila [35] (Varsayılan: [15])

Arama sırasında ses düğmesini çevirin.

VOL ^ veya **VOL** v ögesine basın.

- Bu ayarlama, diğer kaynakların sesini etkilemez.

Ahizesiz ve özel konuşma modları arasında geçiş yap

Arama sırasında **▶||6** ögesine basın.

- İşlemler, bağlı Bluetooth özelliğine sahip aygıtı göre değişebilir.

(Mevcut değil)

Ses kalitesini iyileştir

Telefonda konuşurken...

- 1 [FUNCTION] ögesine giriş yapmak için ses düğmesine basın.
- 2 Bir öge seçmek için (aşağıdaki tabloya bakın) ses düğmesini çevirin ve ardından düğmeye basın.
- 3 İstenilen öge seçilene kadar veya aktif olana kadar adım 2'ü tekrarlayın.
- 4 Çıkmak için **Q/↵** ögesine basılı tutun.

Önceki ayar ögesine dönmek için, **Q/↵** düğmesine basın.

Varsayılan: **XX**

MIC GAIN	-10 ila +10 (-4): Mikrofon duyarlılığı sayı arttıkça artar.
NR LEVEL	-5 ila +5 (0): Bir telefon görüşmesi sırasında en az seviyede gürültü duyuluncaya kadar gürültü azaltma seviyesini ayarlayın.
ECHO CANCEL	-5 ila +5 (0): Bir telefon görüşmesi sırasında en az oranda yankı duyulana kadar yankı giderimi gecikme süresini ayarlayın.

Bir arama almak için ayarları yap

- 1 Bluetooth moduna girmek için **↶** üzerine basın.
- 2 Bir öge seçmek için (aşağıdaki tabloya bakın) ses düğmesini çevirin ve ardından düğmeye basın.
- 3 İstenilen öge seçilene kadar veya aktif olana kadar adım 2'ü tekrarlayın.
- 4 Çıkmak için **Q/↵** ögesine basılı tutun.

Önceki ayar ögesine dönmek için, **Q/↵** düğmesine basın.

SETTINGS

AUTO ANSWER	1 ila 30: Ünite gelen aramayı seçilen zamanda (saniye) otomatik olarak cevaplar. ; OFF : İptal eder.
BATT/SIGNAL*	(KDC-BT620U için) AUTO : Ünite bir Bluetooth cihazı algıladığında ve Bluetooth cihazı bağlandığında bataryanın gücünü ve sinyalini gösterir. ; OFF : İptal eder.

* İşlevsellik kullanılan telefon türüne bağlıdır.

Bir arama yap

Arama geçmişinden, telefon defterinden bir arama yapabilir veya numarayı çevirebilirsiniz. Telefon defterinizde bu özellik varsa sesli arama yapmanız da mümkündür.

- 1 Bluetooth moduna girmek için **↶** üzerine basın.
“(Birinci aygıt adı)” görünür.
 - İki Bluetooth telefon bağlandıysa diğer telefona geçiş yapmak için tekrar **↶** ögesine basın.
“(İkinci aygıt adı)” görünür.
- 2 Bir öge seçmek için ses düğmesini çevirin (**↷** 18), ve ardından düğmeye basın.
- 3 İstenilen öge seçildiğinde veya aktif olduğunda 2 adımlarını tekrar et veya seçilen ögede belirtilen talimatları izleyin.
- 4 Çıkmak için **Q/↵** ögesine basılı tutun.

Önceki ayar ögesine dönmek için, **Q/↵** düğmesine basın.

BLUETOOTH® (KDC-BT620U / KDC-BT520U için)





CALL HISTORY

(Sadece telefon PBAP'yi desteklediği zaman geçerlidir.)



- 1 Bir ad veya telefon numarası belirlemek için ses düğmesine basın.
 - **KDC-BT620U**: Önceki arama durumunu belirtmek için ekranın alt tarafında "INCOMING", "OUTGOING" veya "MISSED" ögesi gösterilir.
 - **KDC-BT520U**: "I" ögesi aramanın alındığını, "O" ögesi aramanın yapıldığını, "M" ögesi ise cevapsız arama olduğunu gösterir.
 - Ekran kategorisini değiştirmek için (NUMBER veya NAME) **DISP** ögesine basın.
 - Kaydedilmiş bir arama geçmişi yoksa "NO DATA" ifadesi görünür.
- 2 Aramak için ses düğmesine basın.

PHONE BOOK

(Sadece telefon PBAP'yi desteklediği zaman geçerlidir.)

- 1 Alfabetik arama moduna (telefon rehberi çok sayıda kişi içeriyorsa) girmek için ses düğmesini hızlıca çevirin.
İlk menü (ABCDEFGHJK) görünür.
 - Diğer menüye (LMNOPQRSTUY veya WXYZ1*) gitmek için  /  ögesine basın.
 - İsteddiğiniz ilk harfi seçmek için ses düğmesini çevirin veya  /  ögesine basın ve ardından düğmeye basın.
Sayılarla aramak için "1" ögesini seçin ve sembollerle aramak için "*" ögesini seçin.
- 2 Bir ad belirlemek için ses düğmesini çevirin, ardından düğmeye basın.
- 3 Bir telefon numarası seçmek için ses düğmesini çevirin, ardından aramak için düğmeye basın.
 - Eşleştirme sırasında bağlı telefonun telefon rehberi üniteye otomatik olarak aktarılır.
 - Kişiler şu şekilde sınıflandırılır: HOME, OFFICE, MOBILE, OTHER, GENERAL veya HM (ev), OF (ofis), MO (cep), OT (diğer), GE (genel)
 - Bu ünite sadece aksansız harfleri gösterebilir. ("Ü" gibi aksanlı harfler "U" olarak gösterilir.)

NUMBER DIAL

- 1 Bir rakam (0'dan 9'a) veya karakter (*, #, +) seçmek için ses düğmesini çevirin.
- 2 Giriş konumunu taşımak için  /  ögesine basın.
Telefon numarası girmeyi tamamlayana kadar **1.** ve **2.** adımı tekrarlayın.
- 3 Aramak için ses düğmesine basın.
(veya uzaktan kumandayı kullanarak)
 - 1 Telefon numarasını girmek için sayı tuşlarına (**0** ile **9** arası) basın.
 - 2 Aramak için  ögesine basın.

VOICE

Aramak istediğiniz kişinin adını söyleyin veya telefon işlevlerini kontrol etmek için sesli komut verin. (➔ **Sesli algılama kullanara bir arama yapın**)

BATT LOW/MID/FULL*: Bataryanın gücünü gösterir.

NO SIGNAL/LOW/MID/MAX*: Şu an alınan sinyalin gücünü gösterir.

* İşlevsellik kullanılan telefon türüne bağlıdır.

Sesli algılama kullanara bir arama yapın

- 1 Bağlanmış olan telefonun ses tanıma özelliğinin etkinleştirmek için  ögesine basılı tutun.
- 2 Aramak istediğiniz kişinin adını söyleyin veya telefon işlevlerini kontrol etmek için sesli komut verin.
 - Desteklenen Ses Tanıma özellikleri telefondan telefona değişir. Ayrıntılı bilgi için bağlı telefonun talimat kılavuzuna bakın.
 - Bu ünite, iPhone'un akıllı kişisel yardımcı işlevini de destekler.

Hafızadaki ayarlar

Belleğe kişi kaydetme

Sayı düğmelerine 6'ya kadar kişi kaydedebilirsiniz (**1** ile **6** arası).



- 1 Bluetooth moduna girmek için  üzerine basın.
- 2 [CALL HISTORY], [PHONE BOOK] veya [NUMBER DIAL] ögesini seçmek için ses düğmesini çevirin ve ardından düğmeye basın.
- 3 Bir kişi seçmek veya telefon numarası girmek için ses düğmesini çevirin. Eğer bir kişi seçilirse, telefon numarasını göstermesi için ses düğmesine basın.
- 4 Numara tuşlarından (**1** ile **6**) bir tanesine basın ve basılı tutun.
Kişi kaydedildiğinde "STORED" ifadesi görünür.



Önceden ayarlanmış bellekten bir kişiyi silmek için **2.** adımda [NUMBER DIAL] seçeneğini belirleyin ve boş bir numara kaydedin.

Bellekten arama yapma



- 1 Bluetooth moduna girmek için  üzerine basın.
- 2 Numara tuşlarından (1 ile 6) bir tanesine basın.
- 3 Aramak için ses düğmesine basın.
Kayıtlı kişi yoksa "NO MEMORY" ifadesi görünür.

Diğer ayarlar

- 1 [FUNCTION] ögesine giriş yapmak için ses düğmesine basın.
- 2 Bir öge seçmek için (aşağıdaki tabloya bakın) ses düğmesini çevirin ve ardından düğmeye basın.
- 3 İstenilen öge seçildiğinde veya aktif olduğunda 2 adımı tekrar et veya seçilen ögede belirtilen talimatları izleyin.
- 4 Çıkmak için  /  ögesine basılı tutun.

Önceki ayar ögesine dönmek için,  /  düğmesine basın.

Varsayılan: **XX**

BT MODE	
PHONE SELECT	Bağlanmak veya bağlantıyı kesmek için telefonu veya sesli aygıtı seçin. Bağlandığında cihazın adının önünde "*" görünür.
AUDIO SELECT	Mevcut playback ses aygıtı önünde "▷" görüntülenir. • Herhangi bir zamanda en fazla iki adet Bluetooth özelliğine sahip telefon ve bir Bluetooth özelliğine sahip ses aygıtı bağlanabilir.
DEVICE DELETE	1 Silmek için bir cihazı seçerek ses açma düğmesini çevirin, ardından düğmeye basın. 2 [YES] veya [NO] ögesini seçmek için ses düğmesini çevirin ve ardından düğmeye basın.
PIN CODE EDIT (0000)	PIN kodunu (en fazla 6 haneli) değiştirir. 1 Bir numara seçmek için ses düğmesini çevirin. 2 Giriş konumunu taşımak için  /  ögesine basın. PIN kodunu girme işlemini bitirinçeye kadar 1. ve 2. adımı tekrarlayın. 3 Onaylamak için ses düğmesine basın.

RECONNECT	ON: Son bağlanan Bluetooth cihazı menzil dahilinde iken ünite otomatik olarak yeniden bağlanır. ; OFF: İptal eder.
AUTO PAIRING	ON: USB giriş terminali üzerinden bağlandığında cihaz otomatik olarak desteklenen Bluetooth cihazı (iPhone/iPod touch/Android cihazı) ile eşleştirilir. Bağlı cihazın işletim sistemine bağlı olarak, bu işlev çalışmayabilir. ; OFF: İptal eder.
INITIALIZE	YES: Tüm Bluetooth ayarlarını (depolanan eşleştirme, rehber vb. dahil) başlatır. ; NO: İptal eder.

Bluetooth test modu

Desteklenen profilin, Bluetooth aygıtı ve ünite arasında bağlanabilirliğini kontrol edebilirsiniz.

- Hiçbir Bluetooth cihazının eşleştirilmediğinden emin olun.

- 1  düğmesine basın ve basılı tutun.
"PLEASE PAIR YOUR PHONE PIN 0000" ibaresi görünür.
- 2 Bluetooth aygıtından (KDC-BT6**/KDC-BT5**) bu ünite model adını arayın ve seçin.
- 3 Eşleştirmeyi onaylamak için Bluetooth aygıtını çalıştırın.
Ekran "TESTING" ifadesi yanıp söner.

Test işleminden sonra bağlanabilirlik sonucu (OK veya NG) görünür.

PAIRING: Eşleşme durumu
HF CNT: Eller Serbest Profili (HFP) uyumluluğu
AUD CNT: Gelişmiş Ses Yayılımı Profili (A2DP) uyumluluğu
PB DL: Rehber Erişim Profili (PBAP) uyumluluğu

Test modunu iptal etmek için ve üniteyi kapatmak için  **SRC** ögesine basılı tutun.

BLUETOOTH® (KDC-BT620U / KDC-BT520U için)

BLUETOOTH — Audio

BT AUDIO kaynağındayken beş adet Bluetooth ses aygıtına bağlanabilir ve bu beş aygıt arasında geçiş yapabilirsiniz.

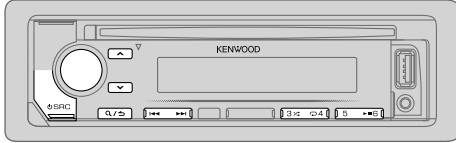

Bluetooth üzerinden audio oynatıcısı

- 1 BT AUDIO ögesini seçmek için **SRC** ögesine aralıksız olarak basın (veya uzaktan kumanda üzerindeki **SRC** ögesine basın).
- 2 Oynatma işlemini başlatmak için Bluetooth özelliğine sahip müzik çaları çalıştırın.

Bunu yapmak için	Ön panel üzerinde	Uzaktan kumanda üzerinde
Oynat/duraklat	▶ 6 ögesine basın.	ENT ▶ ögesine basın.
Grup veya klasör seçme	▲/▼ ögesine basın.	#FM+ / *AM- ögesine basın.
Geri atlama/ileri atlama	◀◀/▶▶ ögesine basın.	◀◀/▶▶ (+) ögesine basın.
Geri/İleri sarma	◀◀/▶▶ düğmesine basın ve basılı tutun.	◀◀/▶▶ (+) düğmesine basın ve basılı tutun.
Tekrar çalma	↻4 ögesine tekrar tekrar basın. ALL REPEAT, FILE REPEAT, REPEAT OFF	(Mevcut değil)
Rasgele çalma	ALL RANDOM'ı seçmek için 3>↻ ögesine basılı tutun. • RANDOM OFF seçmek için 3>↻ ögesine basın.	(Mevcut değil)

Bunu yapmak için	Ön panel üzerinde	Uzaktan kumanda üzerinde
Klasör veya listeden bir dosya seçin	10. sayfadaki "Klasör veya listeden bir dosya seçin" bölümüne bakın.	(Mevcut değil)
Bağlı olan Bluetooth ses aygıtları arasında geçiş yapın	5 ögesine basın.*	(Mevcut değil)

* Bağlı olan cihazdan "Play (Oynat)" tuşuna bastığınızda da cihaz ses çıkışının değişmesine neden olursunuz.

Bağlanan aygıtta kullanılabilirlerine bağlı olarak işlemler ve ekran göstergeleri farklılık gösterebilir.

KENWOOD Remote uygulamasını kullanmak için ayarlar

KENWOOD Remote uygulaması, iPhone/iPod'dan (Bluetooth veya USB giriş terminali aracılığıyla) ya da Android akıllı telefondan (Bluetooth aracılığıyla) KENWOOD araç alıcısının işlemlerini kontrol etmek için tasarlanmıştır.

Hazırlık:

Bağlamadan önce cihazınıza KENWOOD Remote uygulamasının son sürümünü yükleyin. Daha fazla bilgi için, <www.kenwood.com/cs/ce/> adresini ziyaret edin.

- 1 [FUNCTION] ögesine giriş yapmak için ses düğmesine basın.
- 2 Bir öge seçmek için ses düğmesini çevirin (↻ 21), ve ardından düğmeye basın.
- 3 İstenilen öge seçilene kadar veya aktif olana kadar adım 2'ü tekrarlayın.
- 4 Çıkmak için Q/↵ ögesine basılı tutun.

Önceki ayar ögesine dönmek için, Q/↵ düğmesine basın.

Varsayılan: **XX**

REMOTE APP	
SELECT	Uygulamayı kullanmak için cihazı (IOS veya ANDROID) seçin.
IOS	YES: Uygulamayı Bluetooth ile veya bağlanmış olan USB giriş terminali aracılığıyla kullanmak için iPhone/iPod'u seçer. ; NO: İptal eder. IOS seçildiğinde, uygulamayı etkinleştirmek için iPod BT kaynağı (veya iPod USB kaynağı telefonunuz USB giriş terminali aracılığıyla bağlandıysa) seçin. • Şu durumlarda uygulamanın bağlanabilirliği kesilecek veya devre dışı kalacaktır: – iPod BT kaynağından USB giriş terminali ile bağlanmış olan herhangi bir yürütme kaynağına geçtiğinizde. – iPod USB kaynağından iPod BT kaynağına geçtiğinizde.
ANDROID	YES: Bluetooth ile uygulamayı kullanmak için Android akıllı telefonu seçer. ; NO: İptal eder.
ANDROID LIST*	Listeden kullanılacak Android akıllı telefonu seçer.
STATUS	Seçili cihazların durumunu gösterir. IOS CONNECTED: Bluetooth veya USB giriş terminali aracılığıyla bağlanmış olan iPhone/iPod'u kullanarak uygulamayı kullanabilirsiniz. IOS NOT CONNECTED: Uygulamayı kullanmak için hiçbir IOS cihaz bağlı değil. ANDROID CONNECTED: Bluetooth aracılığıyla bağlanmış olan Android akıllı telefonu kullanarak uygulamayı kullanabilirsiniz. ANDROID NOT CONNECTED: Uygulamayı kullanmak için hiçbir Android cihaz bağlı değil.

* Yalnızca [SELECT]'in [ANDROID]'i [YES] olarak ayarlandığında görüntülenir.

Bluetooth ile iPhone/iPod'u dinleyin

Bluetooth aracılığıyla bu üniteden iPhone/iPod'daki şarkıları dinleyebilirsiniz.

iPod BT arasından seçim yapmak için  SRC ögesine basın.

- USB giriş terminali aracılığıyla iPod/iPhone'da olduğu gibi iPod/iPhone'u çalıştırabilirsiniz. (→ 9)
- iPod BT kaynağı dinlerken bir iPhone/iPod'u USB giriş terminaline takarsanız, kaynak otomatik olarak iPod USB olarak değişir. Cihaz hala Bluetooth ile bağlı ise iPod BT'u seçmek için  SRC ögesine basın.

Bluetooth ile internetten radyo

Bu üniteden Bluetooth ile iPhone/iPod/Android cihaz üzerinden internetten radyo (Pandora ve Spotify) dinleyebilirsiniz.

- USB giriş terminalinin herhangi bir cihaza bağlı olmadığından emin olun.

Pandora'yı dinleyin

Hazırlık:

[SOURCE SELECT] içinden [PANDORA SRC] ayarını [ON] olarak belirleyin. (→ 5)

- 1 Cihazınızdaki Pandora uygulamasını açın.
- 2 Bluetooth bağlantısı ile cihazınızı bağlayın. (→ 15)
- 3 PANDORA'yı (iPhone/iPod için) veya PANDORA BT'yi (Android cihaz için) seçmek için  SRC ögesine aralıksız olarak basın.
Kaynak değişir ve yayın otomatik olarak başlar.

- Aynı Pandora'daki gibi USB giriş terminali ile Pandora'yı çalıştırabilirsiniz. (→ 12)

Spotify'yı dinleyin

Hazırlık:

[SOURCE SELECT] içinden [SPOTIFY SRC] ayarını [ON] olarak belirleyin. (→ 5)

- 1 Cihazınızdaki Spotify uygulamasını açın.
- 2 Bluetooth bağlantısı ile cihazınızı bağlayın. (→ 15)
- 3 SPOTIFY'yı (iPhone/iPod için) veya SPOTIFY BT'yi (Android cihaz için) seçmek için  SRC ögesine aralıksız olarak basın.
Kaynak değişir ve yayın otomatik olarak başlar.

- Aynı Spotify'daki gibi USB giriş terminali ile Spotify'yı çalıştırabilirsiniz. (→ 13)

SES AYARLARI

Herhangi bir kaynağı dinlerken...

- 1 [FUNCTION] ögesine giriş yapmak için ses düğmesine basın. ([KDC-320UIM] için) [AUDIO CONTROL] ögesine doğrudan giriş yapmak için **AUD** tuşuna basın.
- 2 Bir öge seçmek için (aşağıdaki tabloya bakın) ses düğmesini çevirin ve ardından düğmeye basın.
- 3 İstenilen öge seçilene kadar veya aktif olana kadar adım 2'ü tekrarlayın.
- 4 Çıkmak için **Q** / **↵** ögesine basılı tutun.

(veya uzaktan kumandayı kullanarak)

- 1 [AUDIO CONTROL] ögesine giriş yapmak için **AUD** tuşuna basın.
- 2 Bir parça seçmek için **▲** / **▼** ögesine basın, ardından **ENT ▶ II** ögesine basın.

Önceki ayar ögesine dönmek için, **Q** / **↵** düğmesine basın.

Varsayılan: **XX**

AUDIO CONTROL	
SUB-W LEVEL	LEVEL -50 İLA LEVEL +10 (LEVEL 0): Subwoofer çıkış düzeyini ayarlar.
MANUAL EQ	Ses bileşenleri (frekans seviyesi, ton seviyesi, Q faktörü) her seçimde ayarlanır.
62.5HZ	LEVEL LEVEL -9 İLA LEVEL +9 (LEVEL 0): Her bir kaynağı hafızaya almak için seviyeyi ayarlar. (Bir ayar yapmadan önce, ayarlamak istediğiniz kaynağı seçin.)
	BASS EXTEND ON : Genişletilmiş bası açar. ; OFF : İptal eder.
100HZ/160HZ/250HZ/400HZ/630HZ/1KHZ/1.6KHZ/2.5KHZ/4KHZ/6.3KHZ/10KHZ/16KHZ	LEVEL -9 İLA LEVEL +9 (LEVEL 0): Her bir kaynağı hafızaya almak için seviyeyi ayarlar. (Bir ayar yapmadan önce, ayarlamak istediğiniz kaynağı seçin.)
Q FACTOR	1.35/1.50/2.00: Kalite faktörünü ayarlar.
PRESET EQ	NATURAL/ROCK/POPS/EASY/TOP40/JAZZ/POWERFUL/USER : Müzik türüne uygun olarak önerilen bir ekolayzer seçer. ([MANUAL EQ] ögesinde yapılan ayarları kullanmak için [USER] ögesini seçin.)

BASS BOOST	LEVEL 1/LEVEL 2/LEVEL 3/LEVEL 4/LEVEL 5 veya LV1/LV2/LV3/LV4/LV5: Tercih ettiğiniz bass güçlendirme seviyesini seçin. ; OFF : İptal eder.
LOUDNESS	LEVEL 1/LEVEL 2 veya LV1/LV2: Düşük ses düzeyinde daha dengeli bir ses üretebilmek için tercih ettiğiniz düşük ve yüksek frekans gücünü seçer. ; OFF : İptal eder.
SUBWOOFER SET	ON : Subwoofer çıkışı açar. ; OFF : İptal eder.
FADER	(3 yönlü çapraz bağlantı seçildiğinde geçerli.) R15 İLA F15 (0): Ön ve arka hoparlör çıkış balansı ayarlar.
BALANCE	L15 İLA R15 (0): Sol ve sağ hoparlör çıkış balansı ayarlar.
VOLUME OFFSET	-15 İLA +6 (0): Her kaynağın başlangıç ses seviyesini önceden belirler. (Ayarlamadan önce, ayarlamak istediğiniz kaynağı seçin.)
SOUND EFFECT	
SOUND RECNSTR (Sesin yeniden yapılandırılması)	(RADIO kaynak ve AUX kaynak için geçerli değildir.) ON : Yüksek frekanslı bileşenleri dengeleyerek ve ses verisinin sıkıştırılması sırasında dalga biçiminin yükselme süresini düzelterek gerçekçi bir ses oluşturur. ; OFF : İptal eder.
SPACE ENHANCE	(RADIO kaynak için geçerli değildir.) SMALL/MEDIUM/LARGE veya SML/MED/LRG : Ses alanını sanal olarak geliştirir. ; OFF : İptal eder.
SND REALIZER	LEVEL 1/LEVEL 2/LEVEL 3 veya LV1/LV2/LV3: Sesi sanal olarak daha gerçekçi yapar. ; OFF : İptal eder.
STAGE EQ	LOW/MIDDLE/HIGH veya LOW/MID/HI : Hoparlörden duyulan ses durumunu sanal olarak ayarlar. ; OFF : İptal eder.
DRIVE EQ	ON : Otomobilin dışındaki gürültüyü veya dönen tekerleklerin gürültüsünü azaltan frekansı yükseltir. ; OFF : İptal eder.
SPEAKER SIZE	Seçtiğiniz çapraz bağlantı türüne bağlı olarak (↔ 6), 2-yönlü çapraz veya 3-üç yönlü çapraz bağlantı öğeleri gösterilecektir (↔ 23, 24).
X'OVER	Varsayılan olarak, 2 yönlü çapraz bağlantı seçilir.

SES AYARLARI

DTA SETTINGS

Ayarlar için, ➔ 24, Dijital Saat Düzenleme ayarları.

CAR SETTINGS

- **[KDC-BT520U]**: 2 yönlü çapraz için: Eğer **[SWITCH PREOUT]**, **[SUB-W]** olarak ayarlandıysa yalnızca **[SUB-W LEVEL]/[SUBWOOFER SET]** ögesi seçilebilir. (➔ 5)
- Eğer **[SUBWOOFER SET]**, **[ON]** olarak ayarlandıysa yalnızca **[SUB-W LEVEL]** ögesi seçilebilir.

Çapraz bağlantı ayarları

2-yönlü çapraz ve 3-yönlü çapraz için mevcut ayarlar aşağıdadır.

SPEAKER SIZE

- En iyi performans için bağlı hoparlör büyüklüğüne göre seçer.
- Seçilen hoparlörün çapraz bağlantısı için frekans ve eğim ayarları otomatik olarak ayarlanır.
 - 2 yönlü çapraz bağlantı seçildiğinde, eğer **[FRONT]**, **[REAR]** için **[TWEETER]** değerinde veya **[SPEAKER SIZE]** için **[SUBWOOFER]** değerinde **[NONE]** seçilmişse, hoparlörün **[X' OVER]** değeri ayarlanamaz.
 - 3 yönlü çapraz bağlantı seçildiğinde, eğer **[SPEAKER SIZE]** için **[WOOFER]** değerinde **[NONE]** seçilmişse, **[WOOFER]** ögesinin **[X'OVER]** değeri ayarlanamaz.

X' OVER

- **[FRQ]/[F - HPF FRQ]/[R - HPF FRQ]/[SW LPF FRQ]/[HPF FRQ]/[LPF FRQ]**: Seçilen hoparlörler için çapraz bağlantı ayarlarını frekansını ayarlar (yüksek geçişli süzgeç veya düşük geçişli süzgeç). **[THROUGH]** ögesi seçilirse, tüm sinyaller seçilen hoparlörlere gönderilir.
- **[F - HPF SLOPE]/[R - HPF SLOPE]/[SW LPF SLOPE]/[HPF SLOPE]/[LPF SLOPE]/[SLOPE]**: Çapraz bağlantı eğimini ayarlar.
- Çapraz frekans dışında **[THROUGH]** ögesinde başka bir ayarlar seçilmişse, seçilebilir.
- **[SW LPF PHASE]/[PHASE]**: Hoparlör çıkışıyla aynı hatta olmak için hoparlör çıkışının fazını seçer.
- **[GAIN LEFT]/[GAIN RIGHT]/[F - HPF GAIN]/[R - HPF GAIN]/[SW LPF GAIN]/[GAIN]**: Seçilen hoparlörün ses çıkış seviyesini ayarlar.

2 yönlü çapraz bağlantı ayar öğeleri

SPEAKER SIZE

FRONT	SIZE	8CM/10CM/12CM/13CM/16CM/17CM/18CM/4×6/5×7/6×8/6×9/7×10
	TWEETER	SMALL/MIDDLE/LARGE/NONE (bağlı değil)
REAR		8CM/10CM/12CM/13CM/16CM/17CM/18CM/4×6/5×7/6×8/6×9/7×10/NONE (bağlı değil)
SUBWOOFER*1		16CM/20CM/25CM/30CM/38CM OVER/NONE (bağlı değil)

X' OVER

TWEETER	FRQ	1KHZ/1.6KHZ/2.5KHZ/4KHZ/5KHZ/6.3KHZ/8KHZ/10KHZ/12.5KHZ
	GAIN LEFT	-8 ila 0
	GAIN RIGHT	-8 ila 0
FRONT HPF	F - HPF FRQ	30HZ/40HZ/50HZ/60HZ/70HZ/80HZ/90HZ/100HZ/120HZ/150HZ/180HZ/220HZ/250HZ/THROUGH
	F - HPF SLOPE	-6DB/-12DB/-18DB/-24DB
	F - HPF GAIN	-8 ila 0
REAR HPF	R - HPF FRQ	
	R - HPF SLOPE	(Yukarıdaki FRONT HPF ayarlarına bakınız.)
	R - HPF GAIN	
SUBWOOFER LPF*1	SW LPF FRQ	30HZ/40HZ/50HZ/60HZ/70HZ/80HZ/90HZ/100HZ/120HZ/150HZ/180HZ/220HZ/250HZ/THROUGH
	SW LPF SLOPE	-6DB/-12DB/-18DB/-24DB
	SW LPF PHASE	REVERSE (180°)/NORMAL (0°)
	SW LPF GAIN	-8 ila 0

*1 Yalnızca **[SWITCH PREOUT]**, **[SUB-W]** (➔ 5) **[KDC-BT520U]** için olarak ayarlandığında ve **[SUBWOOFER SET]**, **[ON]** olarak ayarlandığında seçilebilir. (➔ 22)

SES AYARLARI

3 yönlü çapraz bağlantı ayar öğeleri

SPEAKER SIZE			
TWEETER		SMALL/MIDDLE/LARGE	
MID RANGE		8CM/10CM/12CM/13CM/16CM/17CM/18CM/4×6/5×7/6×8/6×9	
WOOFER*2		16CM/20CM/25CM/30CM/38CM OVER/NONE (bağlı değil)	
X' OVER			
TWEETER	HPF FRQ	1KHZ/1.6KHZ/2.5KHZ/4KHZ/5KHZ/6.3KHZ/8KHZ/10KHZ/12.5KHZ	
	SLOPE	-6DB/-12DB	
	PHASE	REVERSE (180°)/NORMAL (0°)	
	GAIN	-8 ila 0	
MID RANGE	HPF FRQ	30HZ/40HZ/50HZ/60HZ/70HZ/80HZ/90HZ/100HZ/120HZ/150HZ/180HZ/220HZ/250HZ/THROUGH	
	HPF SLOPE	-6DB/-12DB	
	LPF FRQ	1KHZ/1.6KHZ/2.5KHZ/4KHZ/5KHZ/6.3KHZ/8KHZ/10KHZ/12.5KHZ/THROUGH	
	LPF SLOPE	-6DB/-12DB	
	PHASE	REVERSE (180°)/NORMAL (0°)	
	GAIN	-8 ila 0	
WOOFER*2	LPF FRQ	30HZ/40HZ/50HZ/60HZ/70HZ/80HZ/90HZ/100HZ/120HZ/150HZ/180HZ/220HZ/250HZ/THROUGH	
	SLOPE	-6DB/-12DB	
	PHASE	REVERSE (180°)/NORMAL (0°)	
	GAIN	-8 ila 0	

*2 Yalnızca [SUBWOOFER SET], [ON] olarak ayarlandığında seçilebilir. (→ 22)

Dijital Saat Düzenleme ayarları

Dijital Saat Düzenleme, aracınız için daha uygun bir ortam oluşturmak için hoparlör çıkışın gecikme süresini ayarlar.

- Daha fazla bilgi için, → 25, [DTA SETTINGS]'nin [DISTANCE] ve [GAIN] için değerini belirlerken.

DTA SETTINGS

POSITION	Dinleme pozisyonunuzu (referans noktası) seçer. ALL: Dengelemede değil ; FRONT RIGHT: Sağ ön koltuk ; FRONT LEFT: Sol ön koltuk ; FRONT ALL: Ön koltuk • Yalnızca [Z-WAY X'OVER] seçildiğinde [FRONT ALL] görüntülenir. (→ 6)
DISTANCE	0CM ila 610CM: Dengelemek için mesafeyi hafif ayarlayın. (Bir ayar yapmadan önce, ayarlamak istediğiniz hoparlörü seçin.)
GAIN	-8DB ila 0DB: Seçilen hoparlörün ses çıkışı seviyesini hafif ayarlayın. (Bir ayar yapmadan önce, ayarlamak istediğiniz hoparlörü seçin.)
DTA RESET	YES: Seçili [POSITION] öğesinin ([DISTANCE] ve [GAIN]) ayarlarını varsayılana sıfırlar. ; NO: İptal eder.

CAR SETTINGS

[DTA SETTINGS] konusunda ayar yapmak için araç türünüzü ve arka hoparlör konumunuzu tanımlayın.

CAR TYPE	COMPACT/FULL SIZE CAR/WAGON/MINIVAN/SUV/MINIVAN(LONG): Cihaz türünü seçer. ; OFF: Dengelemede değil.
R-SP LOCATION	Seçili olan dinleme pozisyonundan (referans noktası) en uzak mesafeyi hesaplamak için araçtaki arka hoparlörlerin konumunu seçer. • DOOR/REAR DECK: Yalnızca [CAR TYPE]'i [OFF], [COMPACT], [FULL SIZE CAR], [WAGON] veya [SUV] olarak seçildiğinde seçilebilir. • 2ND ROW/3RD ROW: Yalnızca [CAR TYPE]'i [MINIVAN] veya [MINIVAN(LONG)] olarak seçildiğinde seçilebilir.

SES AYARLARI

- [DTA SETTINGS]'in [DISTANCE] ve [GAIN] için bir ayar yapmadan önce, ayarlamak istediğiniz hoparlörü seçin:
2 yönlü çapraz bağlantı seçildiğinde:
FRONT LEFT / FRONT RIGHT / REAR LEFT / REAR RIGHT / SUBWOOFER
– [SPEAKER SIZE]'in [REAR] ve [SUBWOOFER]'i için [NONE] değerinden farklı bir ayar seçildiğinde, yalnızca [REAR LEFT], [REAR RIGHT] ve [SUBWOOFER] değerini seçebilirsiniz. (→ 23)
- 3 yönlü çapraz bağlantı seçildiğinde:
TWEETER LEFT / TWEETER RIGHT / MID LEFT / MID RIGHT / WOOFER
– [SPEAKER SIZE]'in [WOOFER]'i için [NONE]'dan farklı bir ayar seçilirse yalnızca [WOOFER] ögesini seçebilirsiniz. (→ 24)
- Yalnızca [CAR SETTINGS]'in [R-SP LOCATION]'u şu durumlarda seçilebilir:
– 2 yönlü çapraz bağlantı seçildiğinde. (→ 6)
– [SPEAKER SIZE]'in [REAR]'i için [NONE] değerinden farklı bir ayar seçildiğinde. (→ 23)

[DTA SETTINGS]'nın [DISTANCE] ve [GAIN] için değerini belirlerken

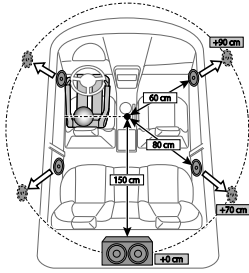

Her hoparlör için şu anda ayarlanan dinleme pozisyonunun ortasındaki mesafeyi belirlerseniz, gecikme süresi otomatik olarak hesaplanacak ve ayarlanacaktır.

- 1 Şu anda ayarlanan dinleme pozisyonunun merkezini referans noktası olarak belirleyin.
- 2 Referans noktasından hoparlöre olan mesafeyi ölçün.
- 3 En uzak hoparlör (arka hoparlör) ile diğer hoparlörler arasındaki mesafe farkını hesaplayın.
- 4 Tekli hoparlörler için 3. adımda hesaplanmış olan [DISTANCE] değerini ayarlayın.
- 5 Tekli hoparlörler için [GAIN] değerini ayarlayın.

Örnek: Dinleme pozisyonu olarak [FRONT ALL] seçildiğinde

EKRAN AYARLARI

KDC-BT620U / KDC-320UIM: Renk ve parlaklık ayarları için bölge tanımlaması

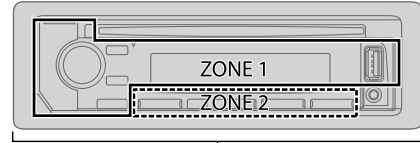

ALL ZONE

KDC-BT620U: Parlaklık ayarları için bölge tanımlaması

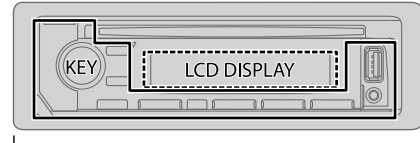

ALL ZONE

Dimmer'ı ayarla

Dimmer'ı kapatmak veya açmak için **DISP** düğmesine basılı tutun.

- Eğer [DIMMER TIME] düğmesini ayarladıysanız, bu düğmeye bir kez basılı tuttuğunuzda bu iptal olacaktır.

Diğer ayarlar

- 1 [FUNCTION] ögesine giriş yapmak için ses düğmesine basın.
- 2 Bir öge seçmek için ses düğmesini çevirin (→ 26), ve ardından düğmeye basın.
- 3 İstenilen öge seçildiğinde veya aktif olduğunda 2 adımlarını tekrar et veya seçilen ögede belirtilen talimatları izleyin.
- 4 Çıkmak için Q/↵ ögesine basılı tutun.

Önceki ayar ögesine dönmek için, Q/↵ düğmesine basın.

EKRAN AYARLARI

Varsayılan: XX

DISPLAY	
COLOR SELECT	<p>(KDC-BT620U / KDC-320UIM için) ALL ZONE, ZONE 1 ve ZONE 2 için ayrıca renk seçin.</p> <ol style="list-style-type: none">1 Bir alan seç. (Sayfa 25'deki resme bakın.)2 Seçilen alan bir renk seçin. INITIAL COLOR/VARIABLE SCAN/CUSTOM R/G/B/önceden belirlenmiş renkler* <p>Kendi renginizi yapmak için [CUSTOM R/G/B] ögesini seçin. Tercih etmiş olduğunuz renk [CUSTOM R/G/B] ögesinde kaydedilecektir.</p> <ol style="list-style-type: none">1 Ayrıntılı resim ayarına giriş yapmak için ses düğmesine basın.2 Ayarlama (R/G/B) rengini seçmek için ◀◀ / ▶▶ ögesine basın.3 Düzeltme seviyesini (0 ila 9 arası) ayarlamak için ses düğmesini çevirin ve ardından düğmeye basın.
DIMMER	<p>Aydınlatmayı karartın. ON: Dimmer açık. ; OFF: İptal eder. DIMMER TIME: Dimmer zamanını açmayı ve kapamayı düzenler.</p> <ol style="list-style-type: none">1 Zamanı seçmek için [ON] ses düğmesini çevirin ve ardından düğmeye basın.2 Zamanı seçmek için [OFF] ses düğmesini çevirin ve ardından düğmeye basın. <p>(Varsayılan: [ON]: PM6:00, 6:00PM veya 18:00; [OFF]: AM6:00, 6:00AM veya 6:00)</p>
BRIGHTNESS	<ol style="list-style-type: none">1 Bir alan seç. (Sayfa 25'deki resme bakın.)2 0 ila 31: Seçili alan için tercih ettiğiniz parlaklık seviyesini seçin.
TEXT SCROLL	<p>AUTO/ONCE: Ekran belgisini otomatik olarak kaydetmeyi ya da yalnızca bir kere görüntü kaydetmeyi seçin. ; OFF: İptal eder.</p>

* Önceden belirlenmiş renkler: **RED1/RED2/RED3/PURPLE1/PURPLE2/PURPLE3/PURPLE4/BLUE1/BLUE2/BLUE3/SKYBLUE1/SKYBLUE2/LIGHTBLUE/AQUA1/AQUA2/GREEN1/GREEN2/GREEN3/YELLOWGREEN1/YELLOWGREEN2/YELLOW/ORANGE1/ORANGE2/ORANGERED**

SORUN GİDERME

Belirti	Çözüm
Genel	Ses duyulmuyor. <ul style="list-style-type: none">• Sesi en uygun düzeye ayarlayın.• Kabloları ve bağlantıları kontrol edin.
	"MISWIRING CHECK WIRING THEN PWR ON" ibaresi görünür. <ul style="list-style-type: none">• Gücü kapatın saha sonra hoparlör kablo terminallerinin iyice yalıtılıp yalıtılmadığından emin olun. Gücü tekrar açın.
	"PROTECTING SEND SERVICE" ibaresi görünür. <ul style="list-style-type: none">• Üniteyi en yakın servis merkezine gönderin.
Radyo	<ul style="list-style-type: none">• Ses duyulmuyor.• Ünite açılmıyor.• Ekranda görünen bilgi hatalı. <p>Konektörleri temizleyin. (➔ 29)</p>
	Ünite tam olarak çalışmıyor. <ul style="list-style-type: none">• Birimi sıfırlayın. (➔ 3)
	<ul style="list-style-type: none">• Radyo alımı zayıf.• Radyoyu dinlerken parazit var. <p>Anten bağlantısını gerektiği gibi yapın.</p>
CD/USB/iPod	Disk çıkartılmıyor. <ul style="list-style-type: none">• Diski zorla çıkarmak için ▲ ögesine basın ve basılı tutun. Çıkardığınızda disk düşürmemeye özen gösterin. Eğer bu sorunu çözmez ise üniteyi sıfırlayın. (➔ 3)
	Gürültü meydana gelecektir. <ul style="list-style-type: none">• Diğer parçaya atlayın veya diski değiştirin.
	Şarkılar oynatılmaması arzu ettiğiniz gibi yeniden çalıyor. <ul style="list-style-type: none">• Dosyalar kaydedildiği zaman playback yöntemi belirlenir.
Genel	"READING" yanıp sönüyor. <ul style="list-style-type: none">• Çok fazla hiyerarşik seviye veya klasör kullanmayın.
	Geçen çalma süresi doğru değil. <ul style="list-style-type: none">• Bu parçaların nasıl kaydedildiğiyle ilgilidir.
Genel	Q / ↵ üzerine basarak arama moduna giriş yaptığımızda "LOADING" belirir. <ul style="list-style-type: none">• Bu ünite hala iPod/iPhone müzik listesini arıyor. Yüklenmesi biraz zaman alabilir, daha sonra tekrar deneyin.

SORUN GİDERME

Belirti	Çözüm
Doğru karakterler gösterilmiyor (ör. albüm adı).	<ul style="list-style-type: none">Bu ünite yalnızca büyük harfleri, rakamları ve sınırlı sayıda sembolü görüntüleyebilir.Seçmiş olduğunuz (➔ 6) görüntüleme diline bağlı olarak, bazı karakterler doğru bir şekilde görüntülenemeyebilir.
"NA FILE"	Diskin ses dosyası destekli olup olmadığından emin olun. (➔ 30)
"NO DISC"	Yükleme yeri içerisine çalınabilir bir disk yerleştirin.
"TOC ERROR"	Diskin temiz olduğundan ve düzgünce yerleştirildiğinden emin olun.
"PLEASE EJECT"	Birimi sıfırlayın. Eğer bu işlem sorunu çözmezse, en yakındaki servis merkezine başvurun.
"NO DEVICE"	USB cihazını bağlayın ve kaynağı tekrar USB olarak değiştirin.
"COPY PRO"	Kopya korumalı dosya oynatılıyor.
"UNSUPPORTED DEVICE"	<ul style="list-style-type: none">Bağlı aygıtın bu ünite ile uyumlu olup olmadığını ve dosya sistemlerinin desteklenen bir formatta olduğunu kontrol edin. (➔ 30)Aygıtı yeniden takın.
"UNRESPONSIVE DEVICE"	Cihazın arızalı olmadığından emin olun ve cihazı yeniden takın.
"USB HUB IS NOT SUPPORTED"	Bu ünite, bir USB çoklayıcı ile bağlanmış olan USB aygıtını desteklemiyor.
<ul style="list-style-type: none">Başka bir kaynağı dinlerken bir USB cihazı bağladığımızda, kaynak "USB" olarak değişmez."USB ERROR" ibaresi görünür.	Bu USB port, tasarım sınırından daha fazla güç çekiyor. Gücü kapatın ve USB aygıtını fişini prizden çekin. Ardından gücü açın ve USB aygıtını yeniden takın. Bu işlem sorunu çözmez ise, başka bir USB cihazı ile değiştirmeden önce gücü kapatın ve gücü açın (veya üniteyi sıfırlayın).

CD/USB/iPod

Belirti	Çözüm	
CD/USB/iPod	<ul style="list-style-type: none">"NO MUSIC""iPod ERROR" <p>Çalınabilir ses dosyaları olan bir USB cihazı bağlayın.</p> <ul style="list-style-type: none">iPod'u tekrar bağlayın.iPod'u sıfırlayın.	
ANDROID	<ul style="list-style-type: none">Playback yapılırken ses duyulamaz.Yalnızca Android cihazdan ses çıkışı. <ul style="list-style-type: none">Android cihazı tekrar bağlayın.Eğer [HAND MODE] modundaysa Android cihazda herhangi bir medya player uygulaması başlatın ve playback'ı başlatın.Eğer [HAND MODE] modundaysa mevcut medya player uygulamasını tekrar başlatın veya başka bir medya player uygulaması kullanın.Android cihazı tekrar başlatın.Eğer bu sorunu çözemiyorsa bağlı Android cihaz ses sinyalini üniteye gönderemiyor. (➔ 30)	
	[BROWSE MODE] 'de playback yapılamıyor.	<ul style="list-style-type: none">Android cihazınızda KENWOOD MUSIC PLAY APP uygulamasının yüklü olup olmadığından emin olun. (➔ 9)Android cihazı tekrar bağlayın ve uygun kontrol modunu seçin.Şayet bu sorunu çözemiyorsa bağlı Android cihaz [BROWSE MODE] desteklemiyor. (➔ 30)
	"NO DEVICE" veya "READING" yanıp sönüyor.	<ul style="list-style-type: none">Android cihaz üzerindeki geliştirici seçeneklerini kapatın.Android cihazı tekrar bağlayın.Şayet bu sorunu çözemiyorsa bağlı Android cihaz [BROWSE MODE] desteklemiyor. (➔ 30)
	Playback kesintili veya ses atlama sıklığı var.	Android cihaz üzerindeki güç tasarruf modunu kapatın.
	"ANDROID ERROR"/ "NA DEVICE"	<ul style="list-style-type: none">Android cihazı tekrar bağlayın.Android cihazı tekrar başlatın.

SORUN GİDERME

Belirti	Çözüm
Pandora	"ADD ERROR" Yeni istasyon oluşumu başarısız.
	"CHECK DEVICE" Cihazınızdaki Pandora uygulamasını kontrol edin.
	"NO SKIPS" Atlama sınırına ulaşıldı.
	"NO STATIONS" Hiçbir istasyon bulunamadı.
	"STATION LIMIT" Kayıtlı istasyon sayısı sınırına ulaşıldı. Cihazınızdan gereksiz istasyonları sildikten sonra tekrar deneyin.
	"CONNECT ERROR" Bağlantı istikrarlı değil.
	"RATING ERROR" Yetersiz şebeke bağlantısı yüzünden beğen/beğenme kaydı başarısız oldu.
	"THUMBS N/A" Beğen/beğenme kaydına izin verilmiyor.
"LICENSE ERROR" Pandora'nın temin edilmediği bir ülkeden giriş yapmaya çalışıyorsunuz.	
Spotify	"DISCONNECTED" Ana üniteden USB'nin bağlantısı kesildi. Lütfen USB aracılığıyla cihazın düzgünce bağlandığından emin olun.
	"CONNECTING" <ul style="list-style-type: none">• USB giriş terminali aracılığıyla bağlıdır: Cihaz, ana üniteye bağlıdır. Lütfen bekleyin.• Bluetooth ile bağlıdır: Bluetooth devre dışı bırakıldı. Lütfen Bluetooth bağlantısını kontrol edin ve hem cihazın hem de ünitenin eşleştikten ve bağlandığından emin olun.
	"CHECK APP" Spotify uygulaması düzgünce bağlanmadı veya kullanıcı oturum açmadı. Spotify uygulamasını sonlandırın ve yeniden başlatın ve ardından Spotify hesabınızla oturum açın.

Belirti	Çözüm
Bluetooth®	Hiç bir Bluetooth aygıtı algılanmadı. <ul style="list-style-type: none">• Bluetooth aygıtından yeniden arama yapın.• Birimi sıfırlayın. (➔ 3)
	Bluetooth eşleştirmesi yapılamıyor. <ul style="list-style-type: none">• Aynı PIN kodunu hem üniteye hem de Bluetooth aygıtına girdiğinizden emin olun.• Eşleştirme bilgilerini hem üniteden hem de Bluetooth aygıtından silin, ardından eşleştirmeyi yeniden gerçekleştirin. (➔ 15)
	Telefon görüşmesi esnasında yankı veya gürültü duyulur. <ul style="list-style-type: none">• Mikrofon ünitesinin konumunu ayarlayın. (➔ 14)• [ECHO CANCEL] ayarını kontrol edin. (➔ 17)
	Telefonun ses kalitesi düşük. <ul style="list-style-type: none">• Ünite ile Bluetooth aygıtı arasındaki mesafeyi azaltın.• Aracı daha iyi sinyal alabileceği bir konuma götürün.
	Sesli arama yöntemi başarılı değil. <ul style="list-style-type: none">• Sesli arama yöntemini daha sessiz bir ortamda kullanın.• Adı söylerken mikrofonla aranızdaki mesafeyi kısaltın.• Kayıtlı sesli etiket ile aynı sesi kullandığınızdan emin olun.
	Bluetooth özelliğine sahip müzik çarların oynatma işlemi sırasında ses kesiliyor veya atlanıyor. <ul style="list-style-type: none">• Ünite ile Bluetooth özelliğine sahip müzik çalar arasındaki mesafeyi azaltın.• Üniteyi kapatın, ardından açın ve yeniden bağlamayı deneyin.• Üniteye başka Bluetooth aygıtları bağlanmaya çalışıyor olabilir.
Bağlı Bluetooth özelliğine sahip müzik çalar kontrol edilemiyor. <ul style="list-style-type: none">• Bağlanan Bluetooth özelliğine sahip müzik çarların Audio/Video Remote Control Profile—Ses/Video Uzaktan Kumanda Profili (AVRCP) özelliğini destekleyip desteklemediğini kontrol edin. (Müzik çarlarınızla ilgili talimatlara bakın.)• Bluetooth destekli müzik çarların bağlantısını kesin ve aygıtı tekrar bağlayın.	

SORUN GİDERME

Belirti	Çözüm
"DEVICE FULL"	Kayıtlı aygıt sayısı sınırına ulaşıldı. Gereksiz bir aygıtı silidikten sonra yeniden deneyin. (→ 19, DEVICE DELETE)
"N/A VOICE TAG"	Kayıtlı sesli etiket ile aynı sesi kullandığınızdan emin olun.
"NOT SUPPORT"	Bağlı olan telefon Ses Tanıma özelliğini veya rehber aktarımını desteklemiyor.
"NO ENTRY"/"NO PAIR"	Bluetooth aracılığıyla bağlanan/bulunmuş olan kayıtlı hiçbir cihaz bulunmuyor.
"ERROR"	İşlemi yeniden deneyin. "ERROR" ifadesi yeniden görüntülenirse, aygıtın denediğiniz işlevi destekleyip desteklemediğini kontrol edin.
"NO INFO"/"NO DATA"	Bluetooth cihazı bağlantı bilgisini alamıyor.
"HF ERROR XX"/ "BT ERROR"	Ünitesi sıfırlayın ve işlemi yeniden deneyin. Eğer bir işlem sorunu çözmezse, en yakındaki servis merkezine başvurun.
"SWITCHING NG"	Bağlı olan telefonlar, telefon aktarma özelliğini desteklemeyebilir.

(KDC-320UIM için)

Bir telefon çağırısı alarak susturma

Ticari bir telefon aksesuarı kullanarak MUTE kablosunu telefonunuza bağlayın. (→ 35)

Bir çağrı geldiğinde, "CALL" görüntülenir. (Ses sistemi duraklar.)

- Bir çağrı esnasında ses sistemini dinlemeye devam etmek için SRC öğesine basın. "CALL" ortadan kaybolur ve ses sistemi kaldığı yerden devam eder.

Çağrı sona erdiğinde, "CALL" ortadan kaybolur. (Ses sistemi kaldığı yerden devam eder.)

REFERANSLAR

■ Bakım

Ünitenin temizlenmesi

Ön panel üzerindeki kırı, kuru silikon veya yumuşak bir bezle silin.

Konektörün temizlenmesi

Ön paneli sökün ve konektörleri, pamuklu bir bez kullanarak bir konektöre hasar vermeye dikkat ederek güç kullanmadan temizleyin.

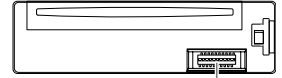

Konektör (ön panelin arka tarafında)

■ Disklerin kullanımı

- Disklin kayıt yüzüne dokunmayın.
- Disklin üzerine bant vb. yapıştırmayın, üzerine bant yapışmış diskleri kullanmayın.
- Disk için herhangi bir aksesuar kullanmayın.
- Diski merkezden dışarıya hareketlerle temizleyin.
- Diski kuru silikon veya yumuşak bir bezle temizleyin. Herhangi bir çözücü madde kullanmayın.
- Diskleri bu üniteден çıkarırken, yatay olarak çekin.
- Bir disk takmadan önce diskin orta deliğindeki ve kenarlarındaki korumaları çıkarın.

■ Daha fazla bilgi

- İçin: — En güncel aygıt yazılımı ve en güncel parça listesi
- KENWOOD orijinal uygulaması
- Herhangi bir güncel bilgi

<www.kenwood.com/cs/ce/> adresini ziyaret edin.

Genel

- Bu ünite yalnızca aşağıdaki CD'leri çalabilir:



- Çalınabilir ses dosyaları hakkında ayrıntılı bilgi ve notlar için <www.kenwood.com/cs/ce/audiofile/> adresini ziyaret edin.

REFERANSLAR

Çalınabilir dosyalar

- Çalınabilir ses dosyası:
Disk için: MP3 (.mp3), WMA (.wma), AAC (.aac)
USB yığın depolama aygıtı için: MP3 (.mp3), WMA (.wma), AAC (.aac), AAC (.m4a), WAV (.wav), FLAC (.flac)
- Çalınabilir medya diski: CD-R/CD-RW/CD-ROM
- Çalınabilir disk dosya formatı: ISO 9660 Seviyesi 1/2, Joliet, Uzun dosya adı.
- Çalınabilir USB aygıtı dosya sistemi: FAT12, FAT16, FAT32

Ses dosyaları yukarıda listelenen standartlara uysa dahi, medya veya aygıtın türüne veya koşullarına bağlı olarak kayıttan yürütme imkansız olabilir.

iTunes tarafından kodlanan bir CD'de AAC (.m4a) dosyası bu üniteye oynatılamaz.

Çalınamayan diskler

- Yuvarlak olmayan diskler.
- Kayıt yüzeyinde renklenme olan veya kirli olan diskler.
- Kapatılmamış Recordable/ReWritable (Kaydedilebilir/Tekrar Yazılabilir) diskler.
- 8 cm CD. Bir adaptör kullanılarak yerleştirilmeye çalışılmak arzıya neden olabilir.

USB aygıtlar hakkında

- Bir USB aygıtını bir USB çoklayıcıya bağlayamazsınız.
- 5 m'den daha uzun bir kablolu bağlanması normal olmayan çalmaya neden olabilir.
- Bu ünite elektrik gücü 5 V'den farklı olan ve 1,5 A'yı geçen bir USB aygıtını tanıyamaz.

iPod/iPhone hakkında

- USB aracılığıyla:
Made for
– iPod touch (5th ve 6th generation)
– iPod nano (7th generation)
– iPhone 4S, 5, 5S, 5C, 6, 6 Plus, 6S, 6S Plus, SE, 7, 7 Plus
- Bluetooth aracılığıyla:
Made for
– iPod touch (5th ve 6th generation)
– iPhone 4S, 5, 5S, 5C, 6, 6 Plus, 6S, 6S Plus, SE, 7, 7 Plus
- Eğer "KENWOOD" veya "✓" ögesi iPod üzerinde görüntülenirse iPod'u çalıştıramazsınız.
- iPod/iPhone'un işletim sistemi sürümüne bağlı olarak, bazı işlevler bu üniteye kullanılamaz.

Android cihaz hakkında

- Bu ünite Android OS 4.1 ve üzerini desteklemektedir.
- Bazı Android cihazlar (4.1 ve üzeri sürüme sahip işletim sistemleri) tam olarak Android Açık Aksesuar (AOA) 2.0 'i desteklemeyebilir.
- Android cihazı hem yığın depolama sınıfını hemde AOA 2.0 'i destekliyorsa bu ünite her zaman AOA 2.0 yoluyla öncelikli olarak playback yapar.

Pandora hakkında

- Pandora yalnızca bazı ülkelerde kullanılabilir.
Daha fazla bilgi için, <<http://www.pandora.com/legal>> adresini ziyaret edin.
- Pandora üçüncü bir şahıs hizmeti olduğundan özellikleri önceden haber verilmeksizin değiştirilebilir. Bu nedenle, uyumluluk bozulabilir veya hizmetlerin tümüne ya da bir bölümüne ulaşamayabilir.
- Pandora'nın bazı işlevleri bu üniteye çalıştırılmıyor.
- Uygulama kullanımıyla ilgili sorunlar için, lütfen Pandora ile iletişime geçin: pandora-support@pandora.com.

Spotify hakkında

- Spotify uygulamasının desteklediği:
– iPhone 4S, 5, 5S, 5C, 6, 6 Plus, 6S, 6S Plus, SE, 7, 7 Plus (iOS 8 veya üzeri)
– iPod touch (5th ve 6th generation)
– Android OS 4.0.3 veya üzeri
- Spotify üçüncü bir şahıs hizmeti olduğu için özellikleri önceden haber verilmeksizin değiştirilebilir. Bu nedenle, uyumluluk bozulabilir veya hizmetlerin tümüne ya da bir bölümüne ulaşamayabilir.
- Spotify'nın bazı işlevleri bu üniteye çalıştırılmıyor.
- Uygulama kullanımıyla ilgili sorunlar için, lütfen Spotify ile iletişime geçin: <www.spotify.com>.

Bluetooth hakkında

- Aygıtın Bluetooth sürümüne bağlı olarak bazı Bluetooth aygıtlar bu üniteye bağlanamaz.
- Bu ünite bazı Bluetooth aygıtları ile çalışmayabilir.
- Sinyal koşulları çevredeki öğelere bağlı olarak değişir.

REFERANSLAR

Ekran bilgilerini değiştirin

DISP ögesine her bastığımızda bilgi ekranı değişir.

- Eğer bilgi mevcut değilse veya kayıtlı edilmediyse, "NO TEXT", "NO INFO" veya diğer bilgi (ör. istasyon adı, çalma süresi) görüntülenir.

Kaynak adı	Gösterge bilgileri	
	KDC-BT620U / KDC-320UIM	KDC-BT520U
STANDBY	Kaynak adı (Tarih/Saat)*	Kaynak adı → Saat → (başa geri döner)
TUNER	Frekans (Tarih/Saat)*	Frekans → Saat → (başa geri döner)
	(Yalnızca FM Radyo Veri Sistemi kullanan istasyonlar için) İstasyon adı (Tarih/Saat)* → Radyo metni (Tarih/Saat)* → Radyo metni+ (R.TEXT+) → Başlık (Sanatçı) → Başlık (Tarih/Saat)* → Frekans (Tarih/Saat)* → (başa geri döner)	(Yalnızca FM Radyo Veri Sistemi kullanan istasyonlar için) İstasyon adı → Radyo metni → Radyo metni+ → Başlık/Sanatçı → Frekans → Saat → (başa geri döner)
CD veya USB FRONT/USB REAR/USB	(CD-DA için) Parça adı (Sanatçı) → Parça adı (Disk adı) → Parça adı (Tarih/Saat)* → Çalma süresi (Tarih/Saat)* → (başa geri döner)	(CD-DA için) Disk adı/Sanatçı → Parça adı/Sanatçı → Çalma süresi → Saat → (başa geri döner)
	(MP3/WMA/AAC/WAV/FLAC dosyaları için) Şarkı adı (Sanatçı) → Şarkı adı (Albüm adı) → Şarkı adı (Tarih/Saat)* → Dosya adı (Klasör adı) → Dosya adı (Tarih/Saat)* → Çalma süresi (Tarih/Saat)* → (başa geri döner)	(MP3/WMA/AAC/WAV/FLAC dosyaları için) Şarkı adı/Sanatçı → Albüm adı/Sanatçı → Klasör adı → Dosya adı → Çalma süresi → Saat → (başa geri döner)
iPod FRONT/iPod REAR/ iPod USB/iPod BT veya ANDROID FRONT/ ANDROID REAR/ANDROID	[MODE OFF]/[BROWSE MODE] seçildiğinde. (→ 10) Şarkı adı (Sanatçı) → Şarkı adı (Albüm adı) → Şarkı adı (Tarih/Saat)* → Çalma süresi (Tarih/Saat)* → (başa geri döner)	[MODE OFF]/[BROWSE MODE] seçildiğinde. (→ 10) Şarkı adı/Sanatçı → Albüm adı/Sanatçı → Çalma süresi → Saat → (başa geri döner)
PANDORA/PANDORA BT	İstasyon adı (Tarih/Saat)* → Paylaşılan/Radyo istasyonu (Tarih/Saat)* → Şarkı adı (Sanatçı) → Şarkı adı (Albüm adı) → Şarkı adı (Tarih/Saat)* → Çalma süresi (Tarih/Saat)* → (başa geri döner)	İstasyon adı → Paylaşılan/Radyo istasyonu → Şarkı adı → Sanatçı → Albüm adı → Çalma süresi → Saat → (başa geri döner)
SPOTIFY FRONT/SPOTIFY REAR/ SPOTIFY/SPOTIFY BT	İçerik adı (Tarih/Saat)* → Şarkı adı (Sanatçı) → Şarkı adı (Albüm adı) → Şarkı adı (Tarih/Saat)* → Çalma süresi (Tarih/Saat)* → (başa geri döner)	İçerik adı → Şarkı adı → Sanatçı adı → Albüm adı → Çalma süresi → Saat → (başa geri döner)
BT AUDIO	Şarkı adı (Sanatçı) → Şarkı adı (Albüm adı) → Şarkı adı (Tarih/Saat)* → Çalma süresi (Tarih/Saat)* → (başa geri döner)	Şarkı adı/Sanatçı → Albüm adı/Sanatçı → Çalma süresi → Saat → (başa geri döner)
AUX	Kaynak adı (Tarih/Saat)*	Kaynak adı → Saat → (başa geri döner)

* Eğer [BATT/SIGNAL], [AUTO] olarak ayarlanırsa Bluetooth cihazın bataryası ve sinyal gücü gösterilecektir. (→ 17)

KURULUM/BAĞLANTI

⚠ Uyarı

- Bu ünite yalnızca, negatif topraklama yapılmış 12 V DC'lik güç kaynağı ile kullanılabilir.
- Kablo loma ve montaj öncesinde akünün negatif terminal bağlantısını kesin.
- Kısa devre olmasını engellemek için Akü kablosunu (sarı) ve Kontak kablosunu (kırmızı) aracın şasisine veya Topraklama kablosuna (siyah) bağlamayın.
- Kısa devreyi önlemek için:
 - Bağlı olmayan kabloları elektrik bandı ile sarın.
 - Montajdan sonra, üniteyi aracın şasisine toprakladığınızdan emin olun.
 - Kablo kelepçeleri ile kabloları güvenceye alın ve kabloları korumak için metal parçalara temas eden kabloların etrafını elektrik bandı ile sarın.

⚠ Dikkat

- Güvenliğiniz için, kablolama ve montaj işlerini profesyonellere bırakın. Araç ses sistemi satıcısına danışın.
- Bu üniteyi aracınızın konsoluna takın. Ünite kullanımı sırasında ve kullanımın hemen ardından ünitenin metal kısımlarına dokunmayın. Soğutma plakası ve kaplama gibi metal kısımlar sıcak olabilir.
- Hoparlörlerin ⊖ kablolarını araç şasisine veya Şasi kablosuna (siyah) bağlamayın veya bu kablolar paralel bağlamayın.
- Üniteyi 30°'den küçük bir açıyla monte edin.
- Aracınızın kablo setinde kontak terminali yoksa, Kontak kablosunu (kırmızı) sigorta kutusuna bağlayın. Sigorta kutusu 12 V DC'lik bir güç kaynağı sağlamalı ve kontak anahtarını açılıp kapatılabilmelidir.
- Tüm kabloları sıcak metal parçalarından uzak tutun.
- Ünite takıldıktan sonra, fren lambalarının, sinyallerin, silceklerin, vb. düğünün bir şekilde çalışıp çalışmadığını kontrol edin.
- Sigorta atarsa, öncelikle kabloların aracın şasisine temas etmediğinden emin olun ve ardından eski sigortayı, aynı değerdeki yeni bir sigortaya değiştirin.

Temel prosedür

- 1 Anahtar, kontak anahtarından çıkarın ve ardından araç aküsünün ⊖ terminalinin bağlantısını kesin.
- 2 Kabloları doğru şekilde bağlayın.
Kablo bağlantısı bölümüne bakın. (→ 34, 35)
- 3 Üniteyi aracınıza monte edin.
Ünitenin monte edilmesi (konsol montajı) bölümüne bakın. (→ 33)
- 4 Araç aküsünün ⊖ terminalini bağlayın.
- 5 Gücü açmak için SRC üzerine basın.
- 6 Yüz plakasını çıkarın ve üniteyi 5 saniye içinde sıfırlayın. (→ 3)

Montaj için parça listesi

(A) Ön panel

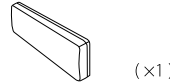

(B) Çerçeve plakası

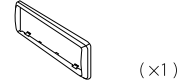

(C) Montaj kovani

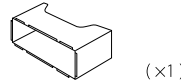

(D) Çıkarma tuşu



(E) Kablo seti

KDC-BT620U KDC-BT520U



KDC-320UIM

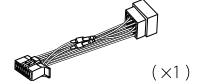

KURULUM/BAĞLANTI

Ünitenin monte edilmesi (konsol montajı)

1

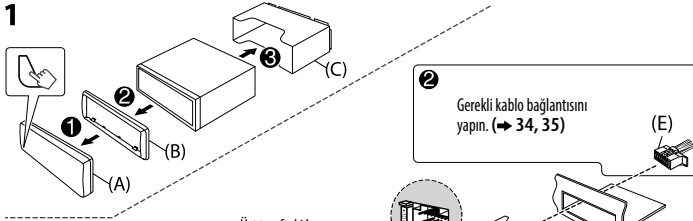

2

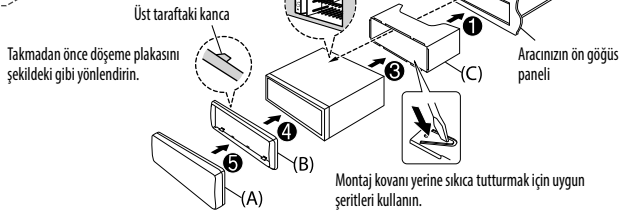

Ünitenin çıkarılması

- 1 Ön yüz bağlantısını kesin.
- 2 Çerçeve plakasının her iki yanında bulunan deliklerin içerisindeki çıkarma tuşları üzerine tutucu pimi takın ve sonra yerinden çıkartın.
- 3 Her iki yandaki yuvaların içerisinde çıkarma tuşlarını derinlemesine yerleştirin ve ardından resimde gösterildiği gibi ok işaretlerini takip edin.

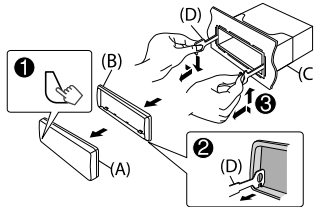

Montaj kovani olmadan montaj yapılırken

- 1 Montaj kovasını ve çerçeve plakasını üniteden çıkartın.
- 2 Araç takma desteğiyle ünitedeki (her iki yöndeki) delikleri sıraya dizin ve üniteyi vidalarla (tedarik edilmiş olan/ticari olarak satılır) sağlamlaştırın.

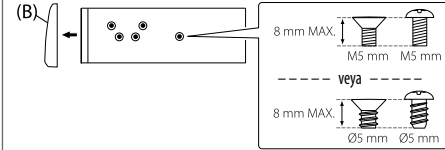



Aşağıdaki vidalar sağlanmaktadır:

KDC-BT620U :

	Yuvarlak başlı vidalar (M5 × 8 mm)	× 4	Takma desteğini güvenceye almak için
	Yassı başlı vidalar (M5 × 8 mm)	× 4	
	Sems vidaları (M4 × 8 mm)	× 1	Topraklama kablosunu güvenceye almak için (siyah)

KDC-320UIM :

	Yuvarlak başlı vidalar (Ø5 × 8 mm)	× 4	Takma desteğini güvenceye almak için
	Yassı başlı vidalar (Ø5 × 8 mm)	× 4	
	Sems vidaları (M4 × 8 mm)	× 1	Topraklama kablosunu güvenceye almak için (siyah)

▲ Sadece belirtilen vidaları kullanın. Yanlış vidaların kullanılması üniteye hasar verebilir.

KURULUM/BAĞLANTI

Kablo bağlantısı (KDC-BT620U / KDC-BT520U için)

ÖNEMLİ: Üniteyi ticari olarak kullanışlı ve arabanız için özel kablo demeti ile montaj yapmanızı ve güvenliğinizi için bu işi profesyonellere bırakmanızı tavsiye ediyoruz. Araç ses sistemi satıcınıza danışın.

Harici bir yükseltici bağlarken, üniteye zarar vermektan kaçınmak için topraklama kablosunu arabanın şasesine bağlayın.

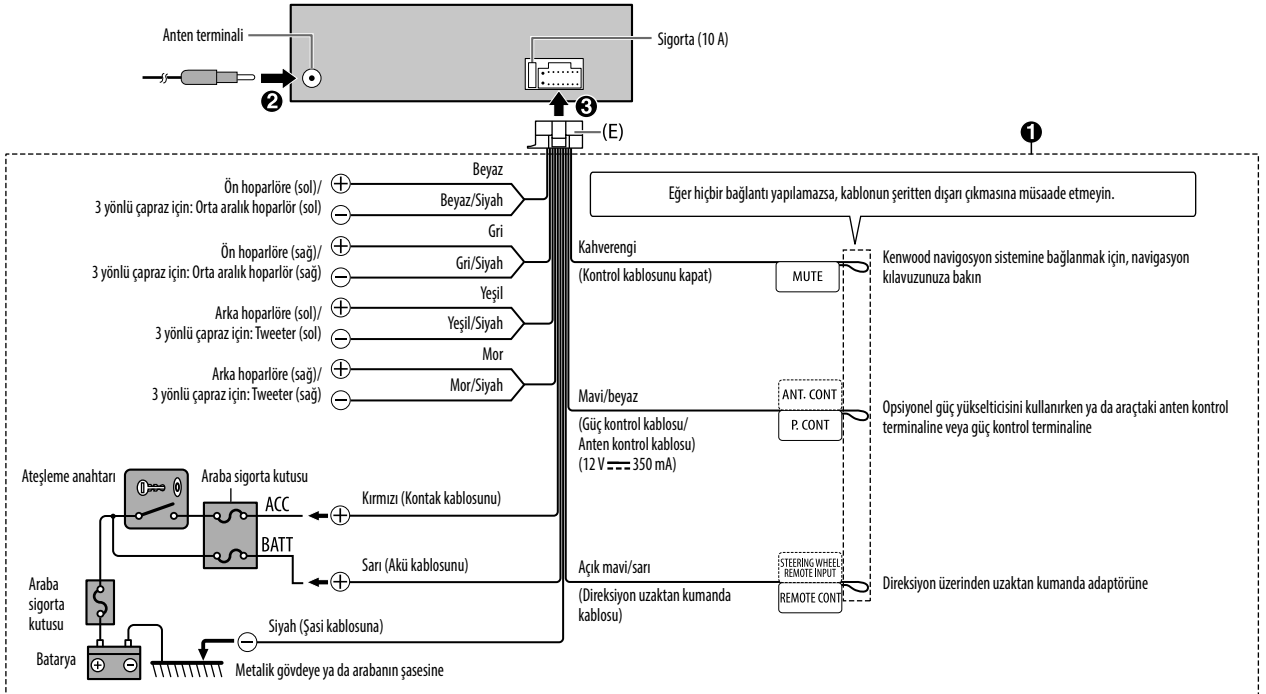

KURULUM/BAĞLANTI

Kablo bağlantısı (KDC-320UIM için)



Bazı VW/Audi veya Opel (Vauxhall) marka otomobiller üzerine ISO konektörleri bağlama

Verilen kablo demetinin kablolarında aşağıda gösterildiği gibi, değişiklik yapmanız gerekebilir.

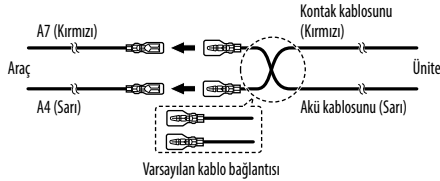

Pim	Renk ve işlevi (ISO konektörleri için)
A4	Sarı : Batarya
A5	Mavi/beyaz*1 : Güç kontrolü
A7	Kırmızı : Kontakt (ACC)
A8	Siyah : Yer (topraklama) bağlantısı
B1	Mor ⊕ : Arka hoparlör (sağ)
B2	Mor/siyah ⊖ : 3 yönlü çapraz için: Tweeter (sağ)
B3	Grī ⊕ : Ön hoparlör (sağ)
B4	Grī/siyah ⊖ : 3 yönlü çapraz için: Orta aralık hoparlör (sağ)
B5	Beyaz ⊕ : Ön hoparlör (sol)
B6	Beyaz/siyah ⊖ : 3 yönlü çapraz için: Orta aralık hoparlör (sol)
B7	Yeşil ⊕ : Arka hoparlör (sol)
B8	Yeşil/siyah ⊖ : 3 yönlü çapraz için: Tweeter (sol)

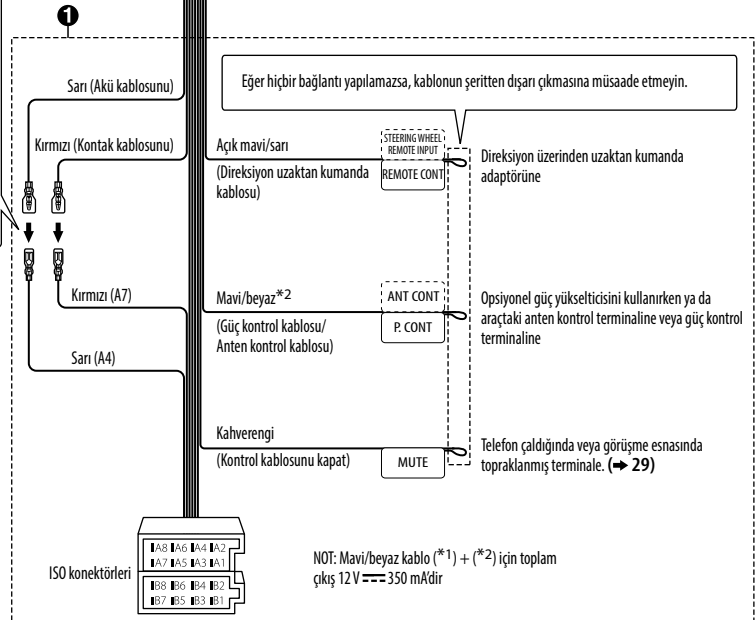

Aracınızda bir ISO terminali yoksa:

Üniteyi ticari olarak kullanışlı ve arabanız için özel kablo demeti ile montaj yapmanızı ve güvenliğiniz için bu işi profesyonellere bırakmanızı tavsiye ediyoruz. Araç ses sistemi satıcınıza danışın.

Harici bir yükseltici bağlarken, üniteye zarar vermekten kaçınmak için topraklama kablosunu arabanın şasesine bağlayın.

KURULUM/BAĞLANTI

Harici bileşenleri bağlama

(KDC-BT620U / KDC-BT520U için)
Mikrofon giriş jeki (→ 14)

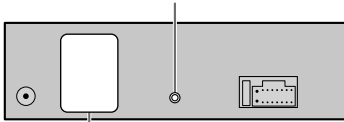

Çıkış terminalleri

KDC-BT620U
KDC-320UIM

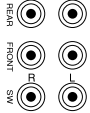

Arka/Ön/Subwoofer çıkışı
3 yönlü çapraz için:
Tweeter/Orta Aralık/Woofler çıkışı

KDC-BT520U



Arka çıkış/subwoofer çıkışı
3 yönlü çapraz için: Woofler çıkışı

TEKNİK ÖZELLİKLER

KDC-BT620U / KDC-BT520U:

Tuner	FM	Frekans Aralığı	87,5 MHz — 108,0 MHz (50 kHz aralık)	
		Kullanılabilir Hassasiyet (S/N = 26 dB)	8,2 dBf (0,71 µV/75 Ω)	
		Sessizleştirme Hassasiyeti (DIN S/N = 46 dB)	17,2 dBf (2,0 µV/75 Ω)	
		Frekans Tepkisi (±3 dB)	30 Hz — 15 kHz	
		Sinyal-Parazit Oranı (MONO)	64 dB	
	Stereo Ayırma (1 kHz)	40 dB		
	AM	Frekans Aralığı	Bant 1 (AM)	531 kHz — 1 602 kHz (9 kHz aralık)
			Bant 2 (SW1)	2 940 kHz — 7 735 kHz (5 kHz aralık)
			Bant 3 (SW2)	9 500 kHz — 10 135 kHz / 11 580 kHz — 18 135 kHz (5 kHz aralık)
		Kanal Aralık Seçimi	Bant 1	9 kHz
Bant 2/3			5 kHz	
Kullanılabilir Hassasiyet (S/N = 20 dB)	AM	29,0 dBµ (28,2 µV)		
	SW	30 dBµ (32 µV)		

TEKNİK ÖZELLİKLER

KDC-320UIM :			
Tuner	FM	Frekans Aralığı	87,5 MHz — 108,0 MHz (50 kHz aralık)
		Kullanılabilir Hassasiyet (S/N = 26 dB)	0,71 µV/75 Ω
		Sessizleştirme Hassasiyeti (DIN S/N = 46 dB)	2,0 µV/75 Ω
		Frekans Tepkisi (±3 dB)	30 Hz — 15 kHz
		Sinyal-Parazit Oranı (MONO)	64 dB
		Stereo Ayırma (1 kHz)	40 dB
	MW (AM)	Frekans Aralığı	531 kHz — 1 602 kHz (9 kHz aralık)
	Kullanılabilir Hassasiyet (S/N = 20 dB)	28,2 µV	
CD oynatıcı	Lazer Diyot	GaAlAs	
	Dijital Filtre (D/A)	8 kere üst örnekleme	
	Mil Devri	500 dev/dak — 200 dev/dak (CLV)	
	Wow ve Kırpışma	Alt ölçülebilir sınır	
	Frekans Tepkisi (±1 dB)	20 Hz — 20 kHz	
	Toplam Harmonik Bozulma (1 kHz)	% 0,01	
	Sinyal-Parazit Oranı (1 kHz)	105 dB	
	Dinamik Aralık	90 dB	
	Kanal Ayırma	85 dB	
	MP3 Çözme	MPEG-1/2 Audio Layer-3 uyumlu	
	WMA Çözme	Windows Media Audio uyumlu	
	AAc Çözme	AAc-LC ".aac" dosyaları	

USB	USB Standardı	USB 1.1, USB 2.0 Tam Hız
	Dosya Sistemi	FAT12/16/32
	Maksimum Elektrik Akımı	DC 5V --- 1,5 A
	MP3 Çözme	MPEG-1/2 Audio Layer-3 uyumlu
	WMA Çözme	Windows Media Audio uyumlu
	AAc Çözme	AAc-LC ".aac" dosyalar, ".m4a" dosyalar
	WAV Çözme	Doğrusal PCM
FLAC Çözme	FLAC dosyası (96 kHz'e kadar/24 bit)	
Bluetooth (KDC-BT620U / KDC-BT520U) (r/n)	Sürüm	Bluetooth 3.0
	Frekans Aralığı	2,402 GHz — 2,480 GHz
	Çıkış Gücü	+4 dBm (MAX), 0 dBm (AVE) Güç Sınıfı 2
	Maksimum İletişim Aralığı	Görüş hattı yakl. 10 m (32,8 ft)
	Profil	HFP 1.6 (Eller Serbest Profili) A2DP (Gelişmiş Ses Yayılımı Profili) AVRCP 1.5 (Ses/Video Uzaktan Kumanda Profili) SPP (Seri Port Profili) PBAP (Rehber Erişim Profili)
Yardımcı	Frekans Tepkisi (±3 dB)	20 Hz — 20 kHz
	Giriş Maksimum Voltajı	1 000 mV
	Giriş Empedansı	30 kΩ

TEKNİK ÖZELLİKLER

Audio	Maksimum Çıkış Gücü	50 W × 4	
	Ful band aralık gücü	22 W × 4 (% 1 THD min.)	
	Hoparlör Empedansı	4 Ω — 8 Ω	
	Ses Hareketi	Bant 1: 62,5 Hz ±9 dB Bant 2: 100 Hz ±9 dB Bant 3: 160 Hz ±9 dB Bant 4: 250 Hz ±9 dB Bant 5: 400 Hz ±9 dB Bant 6: 630 Hz ±9 dB Bant 7: 1 kHz ±9 dB Bant 8: 1,6 kHz ±9 dB Bant 9: 2,5 kHz ±9 dB Bant 10: 4 kHz ±9 dB Bant 11: 6,3 kHz ±9 dB Bant 12: 10 kHz ±9 dB Bant 13: 16 kHz ±9 dB	
	Güçlendirilmemiş Çıkış Seviyesi/Yükü	KDC-BT620U / KDC-320UIM : 4 000 mV/10 kΩ KDC-BT520U : 2 500 mV/10 kΩ (CD)	
	Güçlendirilmemiş Çıkış Empedansı	≤ 600 Ω	
	Genel	Çalışma Voltajı	14,4 V (10,5 V — 16 V arasına izin verilir)
		Maksimum Akım Tüketimi	10 A
		İşletme Sıcaklığı Aralığı	-10°C — +60°C
		Montaj Büyüklüğü (G × Y × D)	182 mm × 53 mm × 158 mm
Net Ağırlık (Çerçeve Plakası ve Montaj Kovanı dahil)		1,3 kg	

Önceden bildirilmeksizin değişikliğe tabidir.

- Microsoft and Windows Media are either registered trademarks or trademarks of Microsoft Corporation in the United States and/or other countries.
- “Made for iPod,” and “Made for iPhone” mean that an electronic accessory has been designed to connect specifically to iPod, or iPhone, respectively, and has been certified by the developer to meet Apple performance standards. Apple is not responsible for the operation of this device or its compliance with safety and regulatory standards. Please note that the use of this accessory with iPod or iPhone may affect wireless performance.
- iPhone, iPod, iPod classic, iPod nano, and iPod touch are trademarks of Apple Inc., registered in the U.S. and other countries.
- Lightning is a trademark of Apple Inc.
- Pandora, the Pandora logo, and the Pandora trade dress are trademarks or registered trademarks of Pandora Media, Inc., used with permission.
- SPOTIFY and the Spotify logo are among the registered trademarks of Spotify AB.
- The “AAC” logo is a trademark of Dolby Laboratories.
- The Bluetooth® word mark and logos are registered trademarks owned by Bluetooth SIG, Inc. and any use of such marks by JVC KENWOOD Corporation is under license. Other trademarks and trade names are those of their respective owners.
- Android is trademark of Google Inc.

libFLAC

Copyright (C) 2000-2009 Josh Coalson

Copyright (C) 2011-2013 Xiph.Org Foundation

Redistribution and use in source and binary forms, with or without modification, are permitted provided that the following conditions are met:

- Redistributions of source code must retain the above copyright notice, this list of conditions and the following disclaimer.
 - Redistributions in binary form must reproduce the above copyright notice, this list of conditions and the following disclaimer in the documentation and/or other materials provided with the distribution.
 - Neither the name of the Xiph.org Foundation nor the names of its contributors may be used to endorse or promote products derived from this software without specific prior written permission.
- THIS SOFTWARE IS PROVIDED BY THE COPYRIGHT HOLDERS AND CONTRIBUTORS “AS IS” AND ANY EXPRESS OR IMPLIED WARRANTIES, INCLUDING, BUT NOT LIMITED TO, THE IMPLIED WARRANTIES OF MERCHANTABILITY AND FITNESS FOR A PARTICULAR PURPOSE ARE DISCLAIMED. IN NO EVENT SHALL THE FOUNDATION OR CONTRIBUTORS BE LIABLE FOR ANY DIRECT, INDIRECT, INCIDENTAL, SPECIAL, EXEMPLARY, OR CONSEQUENTIAL DAMAGES (INCLUDING, BUT NOT LIMITED TO, PROCUREMENT OF SUBSTITUTE GOODS OR SERVICES; LOSS OF USE, DATA, OR PROFITS; OR BUSINESS INTERRUPTION) HOWEVER CAUSED AND ON ANY THEORY OF LIABILITY, WHETHER IN CONTRACT, STRICT LIABILITY, OR TORT (INCLUDING NEGLIGENCE OR OTHERWISE) ARISING IN ANY WAY OUT OF THE USE OF THIS SOFTWARE, EVEN IF ADVISED OF THE POSSIBILITY OF SUCH DAMAGE.

TEKNİK ÖZELLİKLER



Lazer kullanan ürünlerdeki işaretler
Şasi/Kasa üzerinde bulunan ve bileşenin Class 1 (Sınıf 1) olarak sınıflandırılan lazer ışını kullandığını belirten bir etiket bulunur. Bu etiket, ünitenin düşük sınıf lazer ışınları kullandığı anlamına gelir. Ünite dışında zararlı radyasyon tehlikesi yoktur.

For Turkey (for **KDC-320UIM**)

Bu ürün 28300 sayılı Resmî Gazete'de yayımlanan Atık Elektrikli ve Elektronik Eşyaların Kontrolü Yönetmeliğine uygun olarak üretilmiştir.

Eski Elektrik ve Elektronik Ekipmanların İmha Edilmesi Hakkında Bilgi (atık yan ürün toplama sistemlerini kullanan ülkeleri için uygulanabilir)



Sembollü (üzerinde çarpı işareti olan çöp kutusu) ürünler ev atıkları olarak atılamaz.

Eski elektrik ve elektronik ekipmanlar, bu ürünleri ve ürün atıklarını geri dönüştürebilecek bir tesiste değerlendirilmelidir. Yaşadığımız bölgeye en yakın geri dönüşüm tesisinin yerini öğrenmek için yerel makamlara müracaat edin. Uygun geri dönüşüm ve atık imha yöntemi sağlığımız ve çevremiz üzerindeki zararlı etkileri önlerken kaynakların korunmasına da yardımcı olacaktır.

(For **KDC-320UIM**)



RE 2014/53/EU Direktifi uyarınca Uygunluk Beyanı
RoHS Yönergesi 2011/65/EU'ya göre Uygunluk Bildirimi

Üretici:

JVC KENWOOD Corporation
3-12, Moriya-cho, Kanagawa-ku, Yokohama-shi, Kanagawa, 221-0022, JAPAN

AB Temsilcisi:

JVCKENWOOD Europe B.V.
Amsterdamseweg 37, 1422 AC UITHOORN, THE NETHERLANDS

Turkish

Burada, JVCKENWOOD "KDC-320UIM" radyo ekipmanının 2014/53/AB Direktifine uygun olduğunu bildirir.

AB uyumluluk deklarasyonunun tam metni aşağıdaki internet adresinde mevcuttur.
<http://www.kenwood.com/cs/ce/eudoc/>

علامت گذاری محصولات با استفاده از لیزر طبق نوشته موجود بر روی برجسب متصل به شناسی ها/ قاب، این قطعه از پرتوهای لیزر درجه ۱ استفاده می کند. به عبارت دیگر، این دستگاه از پرتوهای لیزر ضعیف تر استفاده می کند. در خارج از دستگاه، خطر اشعه های مضر وجود ندارد.

CLASS 1
LASER PRODUCT

- Microsoft and Windows Media are either registered trademarks or trademarks of Microsoft Corporation in the United States and/or other countries.
- "Made for iPod," and "Made for iPhone" mean that an electronic accessory has been designed to connect specifically to iPod, or iPhone, respectively, and has been certified by the developer to meet Apple performance standards. Apple is not responsible for the operation of this device or its compliance with safety and regulatory standards. Please note that the use of this accessory with iPod or iPhone may affect wireless performance.
- iPhone, iPod, iPod classic, iPod nano, and iPod touch are trademarks of Apple Inc., registered in the U.S. and other countries.
- Lightning is a trademark of Apple Inc.
- Pandora, the Pandora logo, and the Pandora trade dress are trademarks or registered trademarks of Pandora Media, Inc., used with permission.
- SPOTIFY and the Spotify logo are among the registered trademarks of Spotify AB.
- The "AAC" logo is a trademark of Dolby Laboratories.
- The Bluetooth® word mark and logos are registered trademarks owned by Bluetooth SIG, Inc. and any use of such marks by JVC KENWOOD Corporation is under license. Other trademarks and trade names are those of their respective owners.
- Android is trademark of Google Inc.

libFLAC

Copyright (C) 2000-2009 Josh Coalson
Copyright (C) 2011-2013 Xiph.Org Foundation

Redistribution and use in source and binary forms, with or without modification, are permitted provided that the following conditions are met:

- Redistributions of source code must retain the above copyright notice, this list of conditions and the following disclaimer.
 - Redistributions in binary form must reproduce the above copyright notice, this list of conditions and the following disclaimer in the documentation and/or other materials provided with the distribution.
 - Neither the name of the Xiph.org Foundation nor the names of its contributors may be used to endorse or promote products derived from this software without specific prior written permission.
- THIS SOFTWARE IS PROVIDED BY THE COPYRIGHT HOLDERS AND CONTRIBUTORS "AS IS" AND ANY EXPRESS OR IMPLIED WARRANTIES, INCLUDING, BUT NOT LIMITED TO, THE IMPLIED WARRANTIES OF MERCHANTABILITY AND FITNESS FOR A PARTICULAR PURPOSE ARE DISCLAIMED. IN NO EVENT SHALL THE FOUNDATION OR CONTRIBUTORS BE LIABLE FOR ANY DIRECT, INDIRECT, INCIDENTAL, SPECIAL, EXEMPLARY, OR CONSEQUENTIAL DAMAGES (INCLUDING, BUT NOT LIMITED TO, PROCUREMENT OF SUBSTITUTE GOODS OR SERVICES; LOSS OF USE, DATA, OR PROFITS; OR BUSINESS INTERRUPTION) HOWEVER CAUSED AND ON ANY THEORY OF LIABILITY, WHETHER IN CONTRACT, STRICT LIABILITY, OR TORT (INCLUDING NEGLIGENCE OR OTHERWISE) ARISING IN ANY WAY OUT OF THE USE OF THIS SOFTWARE, EVEN IF ADVISED OF THE POSSIBILITY OF SUCH DAMAGE.

حد اکثر قدرت خروجی	50 وات × 4
قدرت پهنای باند کامل	22 وات × 4 (با کمتر از 1% THD)
امپدانس بلندگو	4 اهم — 8 اهم
عملکرد صدا	باند 1: 62.5 هرتز ±9 دسی بل باند 2: 100 هرتز ±9 دسی بل باند 3: 160 هرتز ±9 دسی بل باند 4: 250 هرتز ±9 دسی بل باند 5: 400 هرتز ±9 دسی بل باند 6: 630 هرتز ±9 دسی بل باند 7: 1 کیلو هرتز ±9 دسی بل باند 8: 1.6 کیلو هرتز ±9 دسی بل باند 9: 2.5 کیلو هرتز ±9 دسی بل باند 10: 4 کیلو هرتز ±9 دسی بل باند 11: 6.3 کیلو هرتز ±9 دسی بل باند 12: 10 کیلو هرتز ±9 دسی بل باند 13: 16 کیلو هرتز ±9 دسی بل
سطح خروجی اولیه/ بار	: KDC-320UIM / KDC-BT620U 10 / 4 000 mV کیلو اهم KDC-BT520U : 10 / 2 500 mV کیلو اهم (سی دی)
امپدانس خروجی اولیه	≥ 600 اهم
ولتاژ کارکرد	14.4 ولت (10.5 ولت — 16 ولت مجاز)
حد اکثر میزان مصرف برق	10 آمپر
محدوده دمای عملیاتی	-10 درجه سانتیگراد — +60 درجه سانتیگراد
اندازه نصب (پهنای بلندی در عمق)	182 میلی متر × 53 میلی متر × 158 میلی متر
وزن خالص (با احتساب قاب و غلاف نصب)	1.3 کیلو گرم

ممکن است بدون اعلام قبلی تغییر کند.

استاندارد USB 2.0, USB 1.1	سرعت بالا	USB
سیستم فایل FAT12 / 16 / 32		
حداکثر جریان برق 5 ولت DC	1.5 آمپر	
رمزگشایی MP3	سازگار با MPEG-1/2 Audio Layer-3	
رمزگشایی WMA	سازگار با Windows Media Audio	
رمزگشایی AAC	فایل‌های "aac" AAC-LC و فایل‌های "m4a"	
رمزگشایی WAV	PCM خطی	/KDC-BT620U (برای Bluetooth KDC-BT520U)
رمزگشایی FLAC	فایل FLAC (تا 96 کیلوهرتز / 24 بیت)	
نسخه Bluetooth 3.0		
حوزه فرکانس	2.402 گیگاهرتز — 2.480 گیگاهرتز	
قدرت خروجی	0 dBm (AVE) Power Class 2, +4 dBm (MAX)	
حداکثر محدوده ارتباطی	خط دید تقریباً 10 متر (32.8 ft)	
پروفایل HFP	1.6 (پروفایل هندزفری)	کلمه
AZDP	(پروفایل توزیع صوتی پیشرفته)	
AVRCP	1.5 (پروفایل کنترل از راه دور صدا/ تصویر)	
SPP	(پروفایل پورت سریال)	
PBAP	(پروفایل دسترسی به دفترچه تلفن)	
پاسخ فرکانس (±3 دسی‌بل)	20 هرتز — 20 کیلو هرتز	
حداکثر ولتاژ ورودی	1 000 mV	کلمه
امپدانس ورودی	30 کیلو اهم	

KDC-320UIM	
FM	حوزه فرکانس
	87.5 مگا هرتز — 108.0 مگا هرتز (فضای 50 کیلو هرتز)
	حساسیت قابل استفاده (S/N = 26 دسی‌بل)
	75 Ω / 0.71 μV
	حساسیت سکوت (S/N = 46 DIN دسی‌بل)
	75 Ω / 2.0 μV
	پاسخ فرکانس (±3 دسی‌بل)
	30 هرتز — 15 کیلو هرتز
	نسبت سیگنال به پارازیت (مونو)
	64 دسی‌بل
	جداسازی استریو (1 کیلو هرتز)
	40 دسی‌بل
MW (AM)	حوزه فرکانس
	531 کیلو هرتز — 1 602 کیلو هرتز (فضای 9 کیلو هرتز)
	حساسیت قابل استفاده (S/N = 20 دسی‌بل)
	28.2 μV
دیوید لیزری	GaAlAs
فیلتر دیجیتال (D/A)	نمونه‌گیری زیاد 8 برابر
سرعت اسپیندل	500 دور در دقیقه — 200 دور در دقیقه (CLV)
میزان صدای دارای اعوجاج	کمتر از محدوده قابل اندازه‌گیری
پاسخ فرکانس (±1 دسی‌بل)	20 هرتز — 20 کیلو هرتز
توزیع کل هارمونیک (1 کیلو هرتز)	0.01 %
نسبت سیگنال به پارازیت (1 کیلو هرتز)	105 دسی‌بل
دامنه دینامیک	90 دسی‌بل
جداسازی کانال	85 دسی‌بل
رمزگشایی MP3	سازگار با MPEG-1/2 Audio Layer-3
رمزگشایی WMA	سازگار با Windows Media Audio
رمزگشایی AAC	فایل‌های "aac" AAC-LC

توضیحات

KDC-BT520U / KDC-BT620U

حوزه فرکانس FM	87.5 مگا هرتز — 108.0 مگا هرتز (فضای 50 کیلو هرتز)
حساسیت قابل استفاده (26 = S/N دسی بل)	8.2 dBf (75 Ω / 0.71 μV)
حساسیت سکوت (46 = DIN S/N دسی بل)	17.2 dBf (75 Ω / 2.0 μV)
پاسخ فرکانس (±3 دسی بل)	30 هرتز — 15 کیلو هرتز
نسبت سیگنال به پارازیت (مونو)	64 دسی بل
جداسازی استریو (1 کیلو هرتز)	40 دسی بل
حوزه فرکانس AM	باند 1 (AM) 531 کیلو هرتز — 1 602 کیلو هرتز (فضای 9 کیلو هرتز)
	باند 2 (SW1) 940.2 کیلو هرتز — 7 735 کیلو هرتز (فضای 5 کیلو هرتز)
	باند 3 (SW2) 9 500 کیلو هرتز — 10 135 کیلو هرتز / 11 580 کیلو هرتز — 18 135 کیلو هرتز (فضای 5 کیلو هرتز)
انتخاب فضای کانال	باند 1 9 کیلو هرتز باند 3/2 5 کیلو هرتز
حساسیت قابل استفاده (20 = S/N دسی بل)	AM 29.0 dBμ (28.2 μV) SW 30 dBμ (32 μV)

برای (KDC-BT520U / KDC-BT620U)

فیث ورودی میکروفون (14)

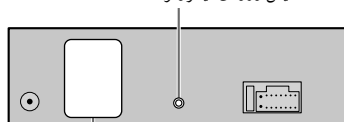

ترمینال‌های خروجی

KDC-BT620U

KDC-320UIM

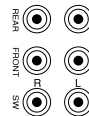

خروجی عقب/ جلو/ ساب ووفر
هم‌گذری 3 طرفه:
خروجی تویتتر/ دامنه متوسط/ ووفر

KDC-BT520U



خروجی عقب/ ساب ووفر
هم‌گذری 3 طرفه: خروجی ووفر

اگر اتوموبیل شما دارای ترمینال ISO نیست:
ما پیشنهاد می‌کنیم دستگاه را با یک دسته سیم سفارشی مخصوص خودروی خود که در بازار موجود است نصب کنید و برای ایمنی خود، این کار را به افراد حرفه‌ای واگذار نمایید. با فروشنده ضبط صوت خودرو مشورت کنید.

هنگام اتصال به آمپلی‌فایر خارجی، سیم اتصال بدنه آن را به شاسی خودرو متصل کنید تا دستگاه آسیب نبیند.

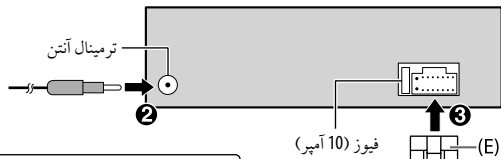

اتصال رابط های ISO در برخی از ماشین های Audi / VW یا Opel (Vauxhall).
ممکن است لازم باشد که سیم کشی مربوط به مهار سیم را همانطور که در تصویر نشان داده شده است تغییر دهید.

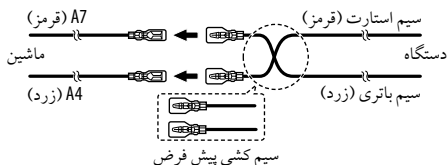

پین	رنگ و عملکرد (برای رابط های ISO)
A4	زرد : باتری
A5	آبی / سفید*1 : کنترل توان
A7	قرمز : استارت (ACC)
A8	سیاه : اتصال ارت (زمینی)
B1	ارغوانی ⊕ : بلندگوی عقب (راست)
B2	ارغوانی ⊖ : هم‌گذری 3 طرفه: نویتر (سمت راست)
B3	خاکستری ⊕ : بلندگوی جلو (راست)
B4	خاکستری ⊖ : هم‌گذری 3 طرفه: بلندگوی دامنه متوسط (سمت راست)
B5	سفید ⊕ : بلندگوی جلو (چپ)
B6	سفید/سیاه ⊖ : هم‌گذری 3 طرفه: بلندگوی دامنه متوسط (سمت چپ)
B7	سبز ⊕ : بلندگوی عقب (چپ)
B8	سبز/سیاه ⊖ : هم‌گذری 3 طرفه: نویتر (سمت چپ)

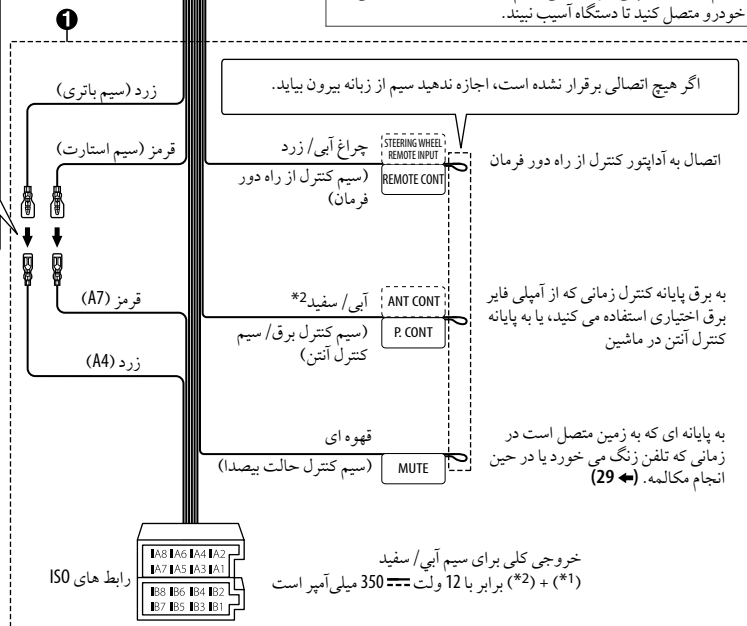

اگر هیچ اتصالی برقرار نشده است، اجازه ندهید سیم از زبانه بیرون بیاید.

اتصال به آداپتور کنترل از راه دور فرمان

به برق پایانه کنترل زمانی که از آمپلی فایر برقی اختیاری استفاده می‌کنید، یا به پایانه کنترل آنتن در ماشین

به پایانه ای که به زمین متصل است در زمانی که تلفن رنگ می‌خورد یا در حین انجام مکالمه. (29 ←)

خروجی کلی برای سیم آبی / سفید (*1) + (*2) برابر با 12 ولت = 350 میلی آمپر است

مهم: ما پیشنهاد می‌کنیم دستگاه را با یک دسته سیم سفارشی مخصوص خودروی خود که در بازار موجود است نصب کنید و برای ایمنی خود، این کار را به افراد حرفه‌ای واگذار نمایید. با فروشنده ضبط صوت خودرو مشورت کنید.

هنگام اتصال به آمپلی‌فایر خارجی، سیم اتصال بدنه آن را به شاسی خودرو متصل کنید تا دستگاه آسیب نبیند.

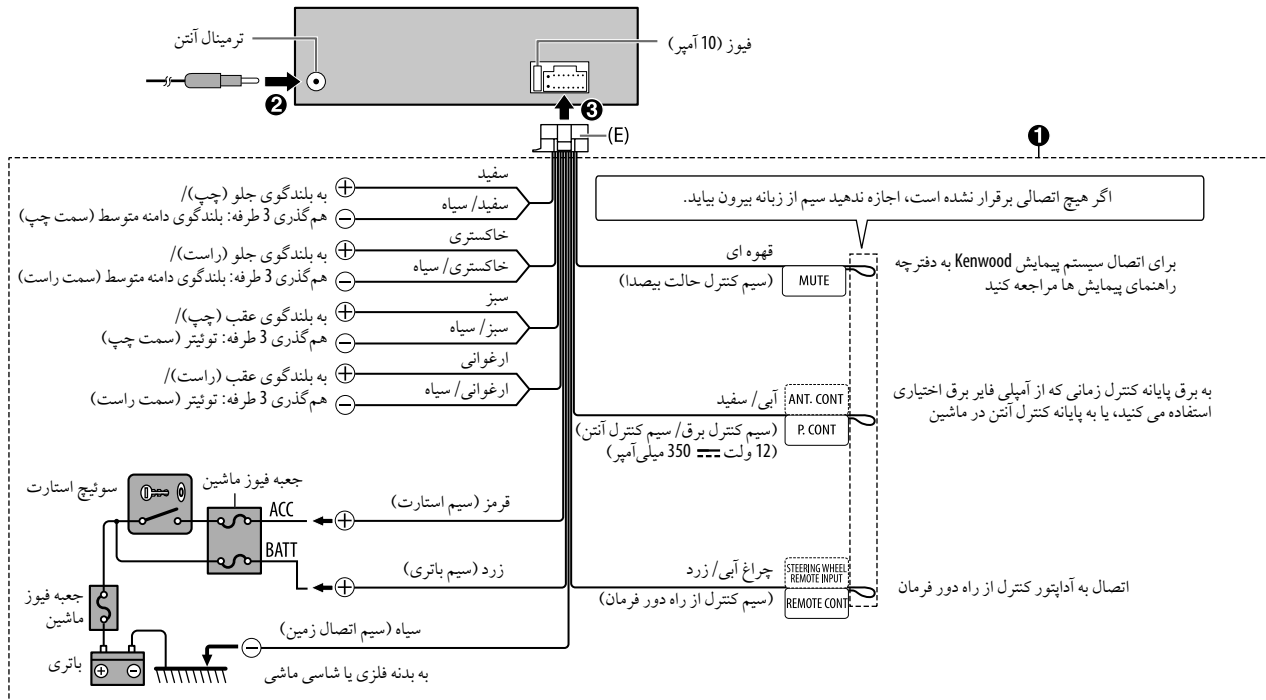

نصب دستگاه (نصب کردن در داشبورد)

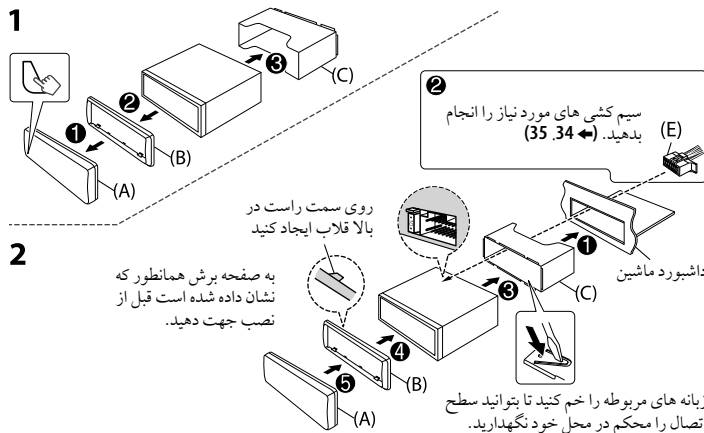

هنگام نصب بدون استفاده از غلاف نصب

- 1 محل نصب را جدا کرده و صفحه برش را از دستگاه جدا کنید.
- 2 سوراخ های موجود در دستگاه (در هر دو سمت) را با قلاب اتصال ماشین تراز کرده و دستگاه را با کمک پیچ ها (عرضه می شود/ برای خرید موجود است) محکم کنید.

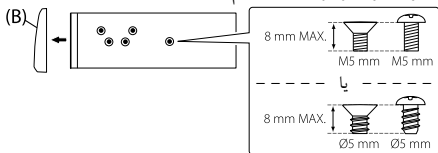

پیچ های زیر برای ارائه شده اند:

:KDC-BT620U

برای بستن قلاب اتصال	4 ×	پیچ های سرگرد (8 × M5 میلی متر)	
برای بستن سیم کف (سیاه)	1 ×	پیچ های واشر دار (8 × M4 میلی متر)	

:KDC-320UIM

برای بستن قلاب اتصال	4 ×	پیچ های سرگرد (8 × Ø5 میلی متر)	
برای بستن سیم کف (سیاه)	1 ×	پیچ های واشر دار (8 × M4 میلی متر)	

⚠ فقط از پیچ های مشخص شده استفاده کنید. استفاده از پیچ های اشتباه ممکن است به دستگاه آسیب وارد کند.

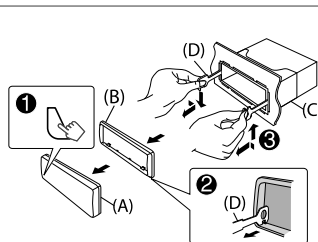

نحوه جدا کردن دستگاه

- 1 صفحه جلویی را جدا کنید.
- 2 پین اتصال موجود بر روی کلیدهای جداسازی را درون سوراخ های موجود در هر دو سمت صفحه برش بگذارید و سپس بیرون بکشید.
- 3 کلیدهای جداسازی را عمیقاً درون شکاف ها در هر سمت قرار دهید و سپس مطابق فلش های روی تصویر عمل کنید.

⚠️ اخترا

- این دستگاه فقط می تواند با منبع تغذیه 12 ولت DC منفی زمین استفاده شود.
- قبل از سیم کشی یا نصب، ترمینال منفی باتری را جدا کنید.
- برای جلوگیری از یک اتصال کوتاه، سیم باتری (زرد) و سیم استارت (قرمز) را به شاسی خودرو یا سیم اتصال به زمین (سیاه) وصل نکنید.
- برای جلوگیری از وقوع اتصال کوتاه:
 - سیم های متصل نشده را با نوار وینیل عایق کنید.
 - بعد از نصب، مطمئن شوید که این دستگاه را به شاسی خودرو وصل کرده اید.
 - سیم ها را با بست کابل ببندید و جهت محافظت از سیم ها نوار وینیل را دور سیم های که با بخش های فلزی در تماس است بپیچید.

- دستور کارهای اصلی
- کلید را از سوئیچ استارت جدا کرده، سپس ترمینال \ominus باتری خودرو را قطع کنید.
 - سیم ها را به درستی وصل کنید.
 - به قسمت اتصال سیم کشی رجوع کنید. (34، 35) \blackleftarrow
 - دستگاه را در خودروی خود نصب کنید.
 - به قسمت نصب دستگاه (نصب کردن در داشبورد) رجوع کنید. (33) \blackleftarrow
 - ترمینال \ominus باتری خودرو را وصل کنید.
 - جهت روشن کردن دستگاه، SRC \odot را فشار دهید.
 - صفحه جلویی را جدا کنید و دستگاه را در عرض 5 نانه بازنشانی کنید. (3) \blackleftarrow

⚠️ احتیاط

- به منظور رعایت ایمنی، کار سیم کشی و نصب را به افراد حرفه ای بسپارید. یا فروشنده ضبط صوت خودرو تماس بگیرید.
- این دستگاه را در کنسول خودروی خود نصب کنید. در حین استفاده یا اندکی بعد از استفاده از دستگاه، به قسمت های فلزی دستگاه دست نزنید. قسمت های فلزی مانند گرمابخور و قاب دستگاه داغ می شوند.
- از اتصال سیم های \ominus بلندگو به شاسی ماشین یا سیم زمین (سیاه) خودداری کنید یا اینکه آنها را به صورت موازی یکدیگر متصل کنید.
- دستگاه را در زاویه ای کمتر از 30 درجه نصب کنید.
- اگر دسته سیم خودروی شما ترمینال استارت ندارد، سیم استارت (قرمز) را به ترمینال موجود در جعبه فیوز خودرو که منبع تغذیه 12 ولت DC فراهم می کند و با استفاده از کلید استارت روشن و خاموش می شود، وصل کنید.
- کلیه کابل ها را از قطعات فلزی گرمازا دور کنید.
- بعد از نصب دستگاه، بررسی کنید که چراغهای ترمز، چراغهای راهنما، برف پاک کنها و سایر موارد موجود در خودرو به طرز صحیح کار کنند.
- اگر فیوز بسوزد، ابتدا باید مطمئن شوید که سیم ها با شاسی در تماس نیستند، سپس فیوز قدیمی را با یک فیوز جدید با مشخصات مشابه، تعویض کنید.

فهرست قطعات برای نصب

(A) صفحه جلویی

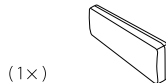

(1x)

(B) قاب دور ضبط



(1x)

(C) غلاف نصب

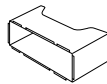

(1x)

(D) کلید استخراج



(2x)

(E) مهر سیم

KDC-BT520U KDC-BT620U

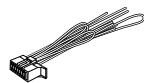

(1x)

KDC-320UIM

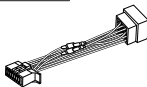

(1x)

اطلاعات روی صفحه نمایش را تغییر می دهد
 هر بار که دکمه **DISP** را فشار دهید، اطلاعات مورد نمایش تغییر خواهد کرد.
 • اگر اطلاعات در دسترس نباشند یا ثبت نشده باشند، عبارت "NO TEXT"، "NO INFO"، یا اطلاعات دیگر (مثلاً نام ایستگاه، مدت زمان پخش) ظاهر می شود.

اطلاعات نمایشگر		نام منبع
KDC-BT520U	KDC-320UIM / KDC-BT620U	
نام منبع ← ساعت ← (بازگشت به اول)	نام منبع (تاریخ/ ساعت)*	STANDBY
فرکانس ← ساعت ← (بازگشت به اول)	فرکانس (تاریخ/ ساعت)*	TUNER
FM Radio Data System (فقط برای ایستگاه های رادیویی (سیستم داده های رادیویی FM)) نام ایستگاه ← رادیو متن ← رادیو متن+ ← عنوان/ نام هنرمند ← فرکانس ← ساعت ← (بازگشت به اول)	FM Radio Data System (فقط برای ایستگاه های رادیویی (سیستم داده های رادیویی FM)) نام ایستگاه (تاریخ/ ساعت)* ← رادیو متن (تاریخ/ ساعت)* ← رادیو متن+ (R.TEXT) ← عنوان (نام هنرمند) ← عنوان (تاریخ/ ساعت)* ← فرکانس (تاریخ/ ساعت)* ← (بازگشت به اول)	
(برای CD-DA) نام دیسک/ نام هنرمند ← عنوان تراک ← عنوان تراک/ نام هنرمند ← مدت زمان پخش ← ساعت ← (بازگشت به اول)	(برای CD-DA) عنوان تراک (نام هنرمند) ← عنوان تراک (نام دیسک) ← عنوان تراک (تاریخ/ ساعت)* ← مدت زمان پخش (تاریخ/ ساعت)* ← (بازگشت به اول)	/USB FRONT یا CD USB /USB REAR
(برای فایل های FLAC/WAV/AAC/WMA/MP3) عنوان آهنگ/ نام هنرمند ← عنوان آلبوم/ نام هنرمند ← نام پوشه ← نام فایل ← مدت زمان پخش ← ساعت ← (بازگشت به اول)	(برای فایل های FLAC/WAV/AAC/WMA/MP3) عنوان آهنگ (نام هنرمند) ← عنوان آهنگ (عنوان آلبوم) ← عنوان آهنگ (تاریخ/ ساعت)* ← نام فایل (پوشه) ← نام فایل (تاریخ/ ساعت)* ← مدت زمان پخش (تاریخ/ ساعت)* ← (بازگشت به اول)	
وقتی [BROWSE MODE]/[MODE OFF] انتخاب شده باشد. (10 ←) عنوان آهنگ/ نام هنرمند ← عنوان آلبوم/ نام هنرمند ← مدت زمان پخش ← ساعت ← (بازگشت به اول)	وقتی [BROWSE MODE]/[MODE OFF] انتخاب شده باشد. (10 ←) عنوان آهنگ (نام هنرمند) ← عنوان آهنگ (اسم آلبوم) ← عنوان آهنگ (تاریخ/ ساعت)* ← مدت زمان پخش (تاریخ/ ساعت)* ← (بازگشت به اول)	/iPod REAR /iPod FRONT یا iPod BT /iPod USB /ANDROID FRONT ANDROID /ANDROID REAR
نام ایستگاه ← ایستگاه رادیویی/ به اشتراک گذاشته شده ← عنوان آهنگ ← نام هنرمند ← عنوان آلبوم ← مدت زمان پخش ← ساعت ← (ازگشت به اول)	نام ایستگاه (تاریخ/ ساعت)* ← ایستگاه رادیویی/ به اشتراک گذاشته شده (تاریخ/ ساعت)* ← عنوان آهنگ (نام هنرمند) ← عنوان آهنگ (عنوان آلبوم) ← عنوان آهنگ (تاریخ/ ساعت)* ← مدت زمان پخش (تاریخ/ ساعت)* ← (بازگشت به اول)	PANDORA BT /PANDORA
عنوان ← عنوان آهنگ ← نام هنرمند ← اسم آلبوم ← مدت زمان پخش ← ساعت ← (بازگشت به اول)	عنوان (تاریخ/ ساعت)* ← عنوان آهنگ (نام هنرمند) ← عنوان آهنگ (اسم آلبوم) ← عنوان آهنگ (تاریخ/ ساعت)* ← مدت زمان پخش (تاریخ/ ساعت)* ← (بازگشت به اول)	SPOTIFY /SPOTIFY FRONT SPOTIFY BT /SPOTIFY /REAR
عنوان آهنگ/ نام هنرمند ← عنوان آلبوم/ نام هنرمند ← مدت زمان پخش ← ساعت ← (بازگشت به اول)	عنوان آهنگ (نام هنرمند) ← عنوان آهنگ (اسم آلبوم) ← عنوان آهنگ (تاریخ/ ساعت)* ← مدت زمان پخش (تاریخ/ ساعت)* ← (بازگشت به اول)	BT AUDIO
نام منبع ← ساعت ← (بازگشت به اول)	نام منبع (تاریخ/ ساعت)*	AUX

* قدرت باتری و سیگنال دستگاه Bluetooth زمانی نشان داده می شود که [BATT/SIGNAL] بر روی [AUTO] تنظیم شده باشد. (17 ←)

فایل های قابل اجرا

- فایل صوتی قابل پخش:
 - برای دیسک: MP3 (،.mp3) AAC (،.aac) WMA (،.wma) WAV (،.wav) FLAC (،.flac)
 - برای دستگاه‌های حافظه انبوه: MP3 (،.mp3) AAC (،.aac) WMA (،.wma) AAC (،.m4a)
- دیسک قابل پخش: CD-ROM /CD-RW /CD-R
- فرمت دیسک قابل پخش: Joliet, ISO 9660 Level 1/2 نام فایل Long.
- سیستم فایل دستگاه USB قابل پخش: FAT12, FAT16, FAT32
- حتی زمانی که فایل های صوتی از استانداردهای لیست شده در بالا تبعیت دارند، ممکن است بسته به نوع یا شرایط رسانه یا دستگاه، پخش امکان پذیر نباشد.
- فایل AAC (m4a). در یک CD کدگذاری شده توسط iTunes را نمی توان روی این دستگاه پخش کرد.

دیسک هایی که قابل اجرا نیستند

- دیسک‌هایی که گرد نباشند.
- دیسک‌هایی که روی سمت ضبط شده آنها رنگ شده باشد یا دیسک‌هایی که کثیف باشند.
- دیسک های Recordable (با قابلیت ضبط) / ReWritable (با قابلیت ضبط مجدد) که تمام مراحل ضبط فایل ها در آن به طور کامل انجام نشده است.
- سی دی 8 سانتی متری. تلاش برای جا دادن سی دی با استفاده از آداپتور ممکن است باعث ایجاد خرابی شود.

دریاره دستگاه های USB

- از طریق هاب USB نمی توانید یک دستگاه USB را متصل کنید.
- ممکن است اتصال یک کابل با طول بیشتر از 5 متر باعث پخش غیرعادی صدا شود.
- این دستگاه نمی تواند دستگاه USB که درجه بندی آن به غیر از 5 ولت و بالاتر از 1.5 آمپر باشد را تشخیص دهد.

دریاره iPod /iPhone

- از طریق USB:
 - Made for
 - iPod touch (5th and 6th generation)
 - iPod nano (7th generation)
 - iPhone 4S, 5, 5S, 5C, 6, 6S Plus, 7, 7 Plus
- از طریق Bluetooth:
 - Made for
 - iPod touch (5th and 6th generation)
 - iPhone 4S, 5, 5S, 5C, 6, 6S Plus, 7, 7 Plus
- اگر "KENWOOD" یا "✓" بر روی iPod نمایش داده نشود، امکان اجرای iPod وجود ندارد.
- بسته به نسخه سیستم عامل iPod/iPhone، بعضی از عملکردها ممکن است روی این دستگاه کار نکنند.

دریاره دستگاه Android

- این دستگاه از سیستم عامل Android نسخه 4.1 و بالاتر پشتیبانی می کند.
- برخی دستگاه های Android (با نسخه 4.1 و بالاتر) ممکن است به طور کامل از Android Open Accessory (AOA) نسخه 2.0 پشتیبانی نکنند.
- در صورتی که دستگاه شما از دستگاه های نوع mass storage (حافظه حجیم) و AOA 2.0 پشتیبانی نکند، این دستگاه همیشه پخش از طریق AOA 2.0 را در اولویت قرار می دهد.

دریاره Pandora

- Pandora فقط در برخی از کشورها قابل استفاده است.
- برای اطلاعات بیشتر، به <http://www.pandora.com/legal> مراجعه فرمایید.
- به دلیل اینکه Pandora یک سرویس شخص ثالث است، مشخصات آن بدون اعلام قبلی تغییر می کند. بر همین اساس سازگاری ممکن است به خوبی امکان پذیر نباشد یا برخی و یا تمام سرویس ها غیر قابل دسترسی باشند.
- برخی از عملکردهای Pandora از این دستگاه قابل اجرا نیستند.
- در رابطه با مشکلات ایجاد شده در استفاده از برنامه، لطفاً از طریق ایمیل pandora-support@pandora.com با Pandora تماس بگیرید.

دریاره Spotify

- برنامه Spotify از این موارد پشتیبانی می کند:
 - iPhone 4S, 5, 5S, 5C, 6, 6S Plus, 6S, 7 Plus, 7 (iOS 8 یا بالاتر)
 - iPod touch (5th and 6th generation)
 - سیستم عامل Android 4.0.3 یا بالاتر
- Spotify یک سرویس شخص ثالث است، و از این رو مشخصات آن بدون اعلام قبلی قابل تغییر می باشد. بر همین اساس سازگاری ممکن است به خوبی امکان پذیر نباشد یا برخی و یا تمام سرویس ها غیر قابل دسترسی باشند.
- برخی از عملکردهای Spotify از این دستگاه قابل اجرا نیستند.
- در رابطه با مشکلات ایجاد شده در استفاده از برنامه، لطفاً از طریق ایمیل www.spotify.com با Spotify تماس بگیرید.

دریاره Bluetooth

- بسته به نسخه Bluetooth دستگاه، بعضی از دستگاه های Bluetooth نمی توانند به این دستگاه وصل شوند.
- این دستگاه ممکن است با بعضی از دستگاه های Bluetooth کار نکند.
- شرایط سیگنالی بسته به محیط اطراف متغیر است.

نگهداری

تمیز کردن دستگاه

گود و خاک روی قاب را با یک دستمال خشک سیلیکونی یا یک پارچه نرم پاک کنید.

تمیز کردن رابط

قاب را جدا کرده و با یک گوش پاک کن به آرامی رابط را پاک کنید و مراقب باشید رابط صدمه نبیند.

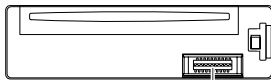

رابط (در پشت قاب)

کار با دیسک‌ها

- سمت ضبط شده دیسک را لمس نکنید.
- روی دیسک نوار و موارد دیگر نجسباندید؛ یا از دیسکی که روی آن نوار چسبانده شده است، استفاده نکنید.
- از هیچ وسیله جانبی برای دیسک استفاده نکنید.
- تمیز کردن را از مرکز دیسک شروع کرده و به سمت بیرون حرکت کنید.
- دیسک را با یک پارچه سیلیکونی خشک یا یک پارچه نرم تمیز کنید. از هیچ نوع حلالی استفاده نکنید.
- هنگام بیرون آوردن دیسک از دستگاه، آن را به صورت افقی بیرون بکشید.
- قبل از قرار دادن دیسک، تکه های زبر در قسمت سوراخ مرکزی و لبه دیسک را پاک کنید.

سایر اطلاعات

برای: - آخرین به‌روزرسانی‌های میان‌افزار و فهرست آخرین اقلام سازگار

- برنامه اصلی KENWOOD

- سایر اطلاعات جدید

به www.kenwood.com/cs/ce/ مراجعه نمایید.

عمومی

- این دستگاه فقط می‌تواند CD های ذیل را پخش کند:



- برای اطلاعات دقیق و توضیحاتی در خصوص فایل‌های صوتی قابل پخش، به www.kenwood.com/cs/ce/audiofile/ رجوع نمایید.

عوارض

نحوه تعمیر	عوارض
تعداد دستگاه‌های ثبت شده به حد مجاز خود رسیده است. پس از حذف دستگاه غیر ضروری، مجدداً سعی کنید. (DEVICE DELETE. 19 ◀)	"DEVICE FULL"
مطمئن شوید که از همان صدای ثبت شده استفاده می‌شود.	"N/A VOICE TAG"
تلفن وصل شده از قابلیت تشخیص صدا یا انتقال دفترچه تلفن پشتیبانی نمی‌کند.	"NOT SUPPORT"
هیچ دستگاه ثبت شده‌ای از طریق Bluetooth متصل یا پیدا نشده است.	"NO PAIR" / "NO ENTRY"
این عمل را مجدداً امتحان کنید. اگر بار دیگر عبارت "ERROR" ظاهر شود، باید بررسی کنید که دستگاه قابلیت مورد نظر شما را پشتیبانی می‌کند یا خیر.	"ERROR"
دستگاه Bluetooth قادر به دریافت اطلاعات مخاطب نیست.	"NO DATA" / "NO INFO"
دستگاه را ریست کرده و مجدداً امتحان کنید. اگر مشکل حل نشود، باید با نزدیکترین مرکز خدمات تماس بگیرید.	"HF ERROR XX" "BT ERROR"
تلفن‌های وصل شده ممکن است از قابلیت تعویض تلفن پشتیبانی نکنند.	"SWITCHING NG"

Bluetooth®

(برای KDC-320UIM)

بصدا کردن در هنگام دریافت تماس تلفنی

سیم MUTE را با استفاده از لوازم جانبی تلفن که در بازار موجود است به تلفن خود متصل کنید.
(35 ▶)

با دریافت تماس، عبارت "CALL" نمایش داده می‌شود. (سیستم صوتی موقتاً متوقف می‌شود).

- برای ادامه گوش کردن به سیستم صوتی در حین تماس، SRC را فشار دهید. عبارت "CALL" محو می‌شود و سیستم صوتی به کار خود ادامه می‌دهد.
- با پایان یافتن تماس، عبارت "CALL" محو می‌شود. (سیستم صوتی به کار خود ادامه می‌دهد).

عوارض	نحوه تعمیر	عوارض	نحوه تعمیر
Pandora	دستگاه Bluetooth شناخته نشد.	ایستگاه جدید با موفقیت ایجاد شد.	"ADD ERROR"
	دستگاه راری ست کنید. (3 ←)	برنامه Pandora را در دستگاه خود بررسی کنید.	"CHECK DEVICE"
	امکان جفت شدن Bluetooth وجود ندارد.	به محدوده رد شدن رسیده اید.	"NO SKIPS"
	مطمئن شوید که یک کد PIN یکسان را در ضبط و دستگاه Bluetooth وارد کرده اید.	هیچ ایستگاهی پیدا نشد.	"NO STATIONS"
	اطلاعات جفت کردن را از ضبط و دستگاه Bluetooth حذف کنید، سپس مجدداً عمل جفت کردن را انجام دهید. (15 ←)	تعداد ایستگاه های ثبت شده به محدوده خود رسیده است.	"STATION LIMIT"
	در حین مکالمه تلفنی، اکو یا نویز شنیده می شود.	پس از حذف ایستگاه های غیر ضروری از دستگاه خود دوباره امتحان کنید.	"CONNECT ERROR"
	کیفیت صدای تلفن پایین است.	ارتباط دارای ثبات نیست.	"RATING ERROR"
	استفاده از روش تماس صوتی موفقیت آمیز نمی باشد.	ثبت «دوست داشتن/ دوست نداشتن» به دلیل اتصال ناکافی به شبکه ناموفق بود.	"THUMBS N/A"
	از روش تماس صوتی در یک محیط آرام تر استفاده کنید. هنگام بازگو کردن نام مورد نظر، فاصله از میکروفون را کاهش دهید.	ثبت «دوست داشتن/ دوست نداشتن» مجاز نیست.	"LICENSE ERROR"
	مطمئن شوید که از همان صدای ثبت شده استفاده می شود.	شما در حال دسترسی از کشوری هستید که Pandora در آن قابل دسترسی نیست.	"DISCONNECTED"
Bluetooth®	فاصله بین دستگاه و پخش کننده صوتی Bluetooth دار را کاهش دهید.	دستگاه USB از ضبط و پخش جدا شده است. لطفاً مطمئن شوید که دستگاه به درستی از طریق USB متصل شده است.	"CONNECTING"
	دستگاه را خاموش و روشن کرده، و آن را مجدداً وصل کنید. ممکن است سایر دستگاه های Bluetooth سعی کنند به این دستگاه وصل شوند.	اتصال از طریق پایانه ورودی USB: دستگاه در حال اتصال به ضبط و پخش است. لطفاً صبر کنید.	"CHECK APP"
	پخش کننده صوتی Bluetooth دار وصل شده را نمی توان کنترل کرد.	اتصال از طریق Bluetooth: اتصال Bluetooth قطع شده است. لطفاً اتصال Bluetooth را بررسی کنید و مطمئن شوید که هر دو دستگاه با یکدیگر جفت شده و به هم متصل هستند.	
پخش کننده صوتی Bluetooth دار وصل شده را مجدداً وصل کنید.	برنامه Spotify به درستی متصل نشده است یا این که کاربر وارد نشده است. برنامه Spotify را ببندید و آن را مجدداً باز کنید و وارد حساب Spotify خود شوید.		

عوارض	عوارض
<p>نحوه تعمیر</p> <p>یک دستگاه USB متصل کنید که حاوی فایل های صوتی قابل پخش باشد.</p> <p>• iPod را مجدداً وصل کنید.</p> <p>• iPod را بازنشانی کنید.</p>	<p>نحوه تعمیر</p> <p>• این دستگاه فقط می تواند حروف بزرگ الفبا، ارقام و تعداد محدودی از علائم را نشان دهد.</p> <p>• بسته به زبان نمایشی که برگزیده اید (6)، بعضی از نویسه ها ممکن است به درستی نمایش داده نشوند.</p>
<p>عوارض</p> <p>"NO MUSIC"</p> <p>iPod /USB /CD</p> <p>"iPod ERROR"</p> <p>• صدایی در حین پخش به گوش نمی رسد.</p> <p>• خروجی فقط از دستگاه Android خارج می شود.</p> <p>• دستگاه Android را دوباره قطع و دوباره وصل کنید.</p> <p>• اگر در حالت [HAND MODE] هستید، یک برنامه پخش چند رسانه ای را روی دستگاه Android اجرا کرده و فایل را مجدداً پخش کنید.</p> <p>• اگر در حالت [HAND MODE] هستید، برنامه پخش چند رسانه ای فعلی را مجدداً اجرا کنید، یا از برنامه چند رسانه ای دیگری استفاده نمایید.</p> <p>• دستگاه Android را راه اندازی مجدد کنید.</p> <p>• اگر مشکل حل نشد، دستگاه Android که متصل کرده اید قادر به ارسال سیگنال های صوتی به دستگاه نیست. (30)</p>	<p>عوارض</p> <p>"NA FILE"</p> <p>• بررسی کنید که دیسک دارای فایل های صوتی پشتیبانی شده باشد. (30)</p> <p>"NO DISC"</p> <p>• یک دیسک قابل پخش در داخل شیار قرار دهید.</p> <p>"TOC ERROR"</p> <p>• بررسی کنید که دیسک تمیز باشد و به درستی درون دستگاه قرار داده شده باشد.</p> <p>"PLEASE EJECT"</p> <p>• دستگاه را ری ست کنید. اگر مشکل حل نشود، باید با نزدیکترین مرکز خدمات تماس بگیرید.</p> <p>"NO DEVICE"</p> <p>• یک دستگاه USB را متصل کرده و منبع را مجدداً به USB تغییر دهید.</p> <p>"COPY PRO"</p> <p>• یک فایل با محافظت در برابر کپی پخش می شود.</p>
<p>عوارض</p> <p>"UNSUPPORTED DEVICE"</p> <p>• بررسی کنید که دستگاه متصل با این دستگاه سازگار است یا خیر و مطمئن شوید که دستگاه فرمت این فایل های سیستمی را پشتیبانی می کند. (30)</p> <p>• دستگاه را مجدداً وصل کنید.</p>	<p>عوارض</p> <p>"UNRESPONSIVE DEVICE"</p> <p>• از عدم نقص در عملکرد دستگاه مطمئن شوید و آن را دوباره جا بزنید.</p> <p>"USB HUB IS NOT SUPPORTED"</p> <p>• این دستگاه از دستگاه USB که از طریق هاب USB متصل شده باشد پشتیبانی نمی کند.</p> <p>• درگاه USB بیشتر از محدوده طراحی خود برق مصرف می کند. برق را قطع کرده و دستگاه USB را پیرون بیاورید. سپس برق را وصل کنید و دستگاه USB را مجدداً وصل کنید. اگر مشکل از این طریق حل نشد، برق را قبل از تعویض با دستگاه USB قطع و وصل کنید (با دستگاه را بازنشانی کنید).</p>
<p>عوارض</p> <p>"READING" یا "NO DEVICE"</p> <p>• گزینه های برنامه نویس روی دستگاه Android را غیرفعال کنید.</p> <p>• دستگاه Android را دوباره قطع و دوباره وصل کنید.</p> <p>• اگر مشکل حل نشد، دستگاه Android که متصل کرده اید از حالت [BROWSE MODE] پشتیبانی نمی کند. (30)</p> <p>پخش صدا قطع و وصل می شود یا صدا پرش دارد.</p> <p>حالت صرفه جویی باتری را در دستگاه Android غیرفعال کنید.</p> <p>دستگاه Android را دوباره قطع و دوباره وصل کنید.</p> <p>دستگاه Android را راه اندازی مجدد کنید.</p>	<p>عوارض</p> <p>"USB ERROR"</p> <p>• "USB ERROR" ظاهر می شود.</p>
<p>عوارض</p> <p>"//ANDROID ERROR"</p> <p>"NA DEVICE"</p>	<p>عوارض</p> <p>"COPY PRO"</p> <p>"UNSUPPORTED DEVICE"</p> <p>"UNRESPONSIVE DEVICE"</p> <p>"USB HUB IS NOT SUPPORTED"</p> <p>• منع هنگام اتصال دستگاهی با USB هنگام گوش کردن به منبعی دیگر به "USB" تغییر نمی کند.</p> <p>• "USB ERROR" ظاهر می شود.</p>

عوارض	نحوه تعمیر
صدایی بگوش نمی رسد.	• اندازه صدا را بر روی میزان بهینه آن تنظیم نمایید. • کابلها و اتصالات را بررسی کنید.
"MISWIRING CHECK WIRING THEN PWR ON" ظاهر می شود.	برق را قطع کنید، سپس اطمینان حاصل نمایید که پایه های سیم های بلندگو به طور مناسب عایق بندی شده باشند. برق را مجدداً وصل کنید.
"PROTECTING SEND SERVICE" ظاهر می شود.	دستگاه را به نزدیک ترین مرکز خدمات ارسال نمایید.
• صدایی بگوش نمی رسد. • دستگاه روشن نمی شود. • اطلاعات نشان داده شده بروی صفحه نمایش اشتباه هستند.	رابط ها را تمیز کنید. (← 29)
دستگاه بطور کلی کار نمی کند.	دستگاه را ری ست کنید. (↔ 3)
• دریافت موج رادیویی ضعیف است. • نویز ثابتی هنگام گوش دادن به رادیو شنیده می شود.	آنتن هوایی را بطور محکم وصل کنید.
دیسک را نمی توان بیرون آورد.	برای اینکه با زور دیسک را بیرون بیاورید، می توانید ▲ را فشار دهید و نگه دارید. مراقب باشید دیسک هنگام بیرون آمدن نیفتد. اگر با این کار مشکل شما برطرف نشد، دستگاه را راه اندازی مجدد کنید. (↔ 3)
نویز تولید می شود.	به تراک دیگری بروید یا دیسک را عوض کنید.
تراک ها آتطور که می خواستید پخش نمی شوند.	ترتیب پخش موقع ضبط تراکها تعیین می شود.
"READING" چشمک می زند.	از تعداد زیادی سطوح یا پوشه های مختلف با سلسله مراتب مختلف استفاده نکنید.
زمان پخش سپری شده صحیح نیست.	دلیل این اتفاق به نحوه ضبط شده آن تراک بستگی دارد.
"LOADING" در هنگامی که با فشار دادن Q/S وارد حالت جستجو می شود، ظاهر می گردد.	دستگاه هنوز در حال آماده کردن فهرست موسیقی آی پاد/ آی فون است. ممکن است بارگذاری آن طول بکشد، بعداً دوباره امتحان کنید.

پیش فرض: XX

DISPLAY	COLOR SELECT
	(برای KDC-320UIM / KDC-BT620U) انتخاب رنگ ALL ZONE و ZONE 1 و ZONE 2 به طور مجزا. 1 ناحیه ای انتخاب کنید. (به تصویر صفحه 25 رجوع کنید.) 2 یک رنگ را برای منطقه انتخابی انتخاب کنید. CUSTOM R/G/B / INITIAL COLOR/VARIABLE SCAN رنگ های از پیش تعیین شده* برای ایجاد رنگ مورد نظر خود، [CUSTOM R/G/B] را انتخاب کنید. رنگی که ساخته اید در [CUSTOM R/G/B] ذخیره خواهد شد. 1 برای وارد کردن جزئیات تنظیم رنگ، دکمه ولوم را فشار دهید. 2 برای انتخاب رنگ (B / G / R) جهت تنظیم کردن، ▶▶▶ / ◀◀◀ را فشار دهید. 3 برای تنظیم سطح رنگ (0 تا 9) دکمه ولوم را بچرخانید، سپس دکمه را فشار دهید.
DIMMER	شدت نور را کم می کند. ON : کاهنده نور فعال است. ؛ OFF : لغو می شود. DIMMER TIME : زمان خاموش و روشن شدن کاهنده نور را تنظیم می کند. 1 جهت انتخاب زمان [ON] ، دکمه ولوم را بچرخانید، سپس دکمه را فشار دهید. 2 جهت انتخاب زمان [OFF] ، دکمه ولوم را بچرخانید، سپس دکمه را فشار دهید. (پیش فرض: [ON] : PM6:00 یا 6:00PM ؛ [OFF] : AM6:00 یا 6:00AM)
BRIGHTNESS	1 ناحیه ای انتخاب کنید. (به تصویر صفحه 25 رجوع کنید.) 2 سطح روشنایی مورد نظرتان را برای منطقه (zone) انتخاب شده تعیین کنید.
TEXT SCROLL	انتخاب می کند که آیا اطلاعات صفحه به صورت خودکار یا فقط یک بار پیمایش شود. ؛ OFF : لغو می شود. ONCE / AUTO
	* رنگ های از پیش تعیین شده: PURPLE2 / PURPLE1 / RED3 / RED2 / RED1 / AQUA1 / LIGHTBLUE / SKYBLUE2 / SKYBLUE1 / BLUE3 / BLUE2 / BLUE1 / PURPLE4 / YELLOW / YELLOWGREEN2 / YELLOWGREEN1 / GREEN3 / GREEN2 / GREEN1 / AQUA2 / ORANGERED / ORANGE2 / ORANGE1

قبل از انجام تنظیمات برای [DISTANCE] و [GAIN] در [DTA SETTINGS]، بلندگوی مورد نظر را برای تنظیم انتخاب کنید:

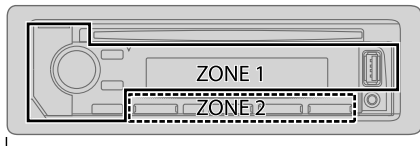

ALL ZONE

وقتی هم گذری 2 طرفه انتخاب شده باشد:

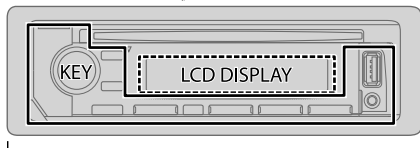

ALL ZONE

فعال سازی کاهنده نور

- برای روشن یا خاموش کردن کاهنده نور، دکمه **DISP** را فشار دهید و نگه دارید.
- اگر [DIMMER TIME] تعیین کرده باشید، کاهنده نور با فشار دادن و نگه داشتن این دکمه لغو خواهد شد.

سایر تنظیمات

- 1 برای ورود به [FUNCTION] پیچ تنظیم صدا را فشار دهید.
 - 2 جهت انتخاب یک گزینه (◀ 26)، دکمه ولوم را بچرخانید، سپس دکمه را فشار دهید.
 - 3 مرحله 2 را تکرار کنید تا اینکه آیتم مورد نظر را انتخاب/فعال نمایید، یا دستورالعمل های مذکور در آیتم انتخابی را دنبال کنید.
 - 4 برای خروج فشار دهید و نگاهدارید.
- برای بازگشت به مورد تنظیم قبلی، Q/↵ را فشار دهید.

قبل از انجام تنظیمات برای [DISTANCE] و [GAIN] در [DTA SETTINGS]، بلندگوی مورد نظر را برای تنظیم انتخاب کنید:

وقتی هم گذری 2 طرفه انتخاب شده باشد:

- SUBWOOFER / REAR RIGHT / REAR LEFT / FRONT RIGHT / FRONT LEFT
- [SUBWOOFER]، [REAR RIGHT]، [REAR LEFT] تنها زمانی قابل انتخاب است که گزینه ای غیر از [NONE] برای [REAR] و [SUBWOOFER] در [SPEAKER SIZE] انتخاب شده باشد. (◀ 23)

وقتی هم گذری 3 طرفه انتخاب شده باشد:

- WOOFER / MID RIGHT / MID LEFT / TWEETER RIGHT / TWEETER LEFT
- [WOOFER] تنها زمانی قابل انتخاب است که گزینه ای غیر از [NONE] برای [WOOFER] در [SPEAKER SIZE] انتخاب شده باشد. (◀ 24)

• [R-SP LOCATION] در [CAR SETTINGS] تنها زمانی قابل انتخاب است که:

- هم گذری 2 طرفه انتخاب شده باشد. (◀ 6)
- تنظیمی غیر از [NONE] برای [REAR] در [SPEAKER SIZE] انتخاب شده است. (◀ 23)

تعیین مقدار [DISTANCE] و [GAIN] برای [DTA SETTINGS]

- 1 اگر فاصله مرکز جایگاه بلندگو تا هریک از بلندگوها را مشخص کنید، زمان تأخیر به صورت خودکار محاسبه و تعیین خواهد شد.
- 2 مرکز جایگاه بلندگو تا هریک از بلندگوها را به عنوان نقطه مرجع تعیین نمایید.
- 3 فواصل بین نقطه مرجع تا بلندگوها را اندازه گیری کنید.
- 4 تفاوت فاصله بین دورترین بلندگو (بلندگوی عقب) و سایر بلندگوها را محاسبه کنید.
- 5 فاصله ای که در مرحله 3 برای هریک از بلندگوها محاسبه کردید را برای [DISTANCE] قرار دهید.

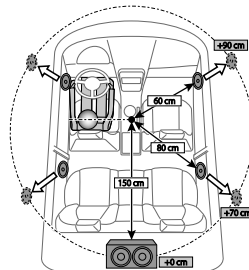

- 3 تفاوت فاصله بین دورترین بلندگو (بلندگوی عقب) و سایر بلندگوها را محاسبه کنید.
 - 4 فاصله ای که در مرحله 3 برای هریک از بلندگوها محاسبه کردید را برای [DISTANCE] قرار دهید.
 - 5 [GAIN] را برای هریک از بلندگوها تنظیم کنید.
- مثال: وقتی [FRONT ALL] به عنوان جایگاه شنود انتخاب شده باشد

تنظیمات هم‌ترازی دیجیتال زمان

به کمک "هم‌ترازی دیجیتال زمان" می‌توانید زمان تأخیر صدای خروجی از بلندگوها را تنظیم کنید تا فضای مناسبتری برای خودروی شما ایجاد شود.

• برای اطلاعات بیشتر، 25، تعیین مقدار [DISTANCE] و [GAIN] برای [DTA SETTINGS].

DTA SETTINGS

POSITION

جایگاه شنود شما (نقطه مرجع) را انتخاب می‌کند.
ALL: بدون جبران؛ **FRONT RIGHT**: صدای جلو، سمت راست؛
FRONT LEFT: صدای جلو، سمت چپ؛ **FRONT ALL**: صدای جلو
 • [FRONT ALL] زمانی نمایش داده می‌شود که [2-WAY X'OVER] انتخاب شده باشد. (6 ←)

DISTANCE

فاصله را دقیق تنظیم کنید تا جبران صورت گیرد. (قبل از انجام تنظیمات، بلندگوی مورد نظر برای تنظیم را انتخاب کنید).

GAIN

8DB- تا 0DB: میزان صدای خروجی از بلندگوی انتخاب شده را دقیق تنظیم کنید. (قبل از انجام تنظیمات، بلندگوی مورد نظر برای تنظیم را انتخاب کنید).

DTA RESET

YES: تنظیمات [DISTANCE] و [GAIN] مربوط به [POSITION] انتخابی را به حالت پیش فرض بازنشانی می‌کند.؛ NO: لغو می‌شود.

CAR SETTINGS

نوع خودرو و محل بلندگوهای عقب را مشخص کنید تا تنظیمات [DTA SETTINGS] انجام گیرد.

CAR TYPE

[SUV] / [MINIVAN] / [WAGON] / [FULL SIZE CAR] / [COMPACT] / [MINIVAN(LONG)]: نوع خودرو را انتخاب می‌کند.؛ OFF: بدون جبران.

R-SP LOCATION

محل بلندگوهای عقب را انتخاب می‌کند تا دورترین فاصله از جایگاه شنود انتخابی (نقطه مرجع) محاسبه شود.
 • [REAR DECK / DOOR]: تنها زمانی قابل انتخاب است که برای [CAR TYPE] یکی از گزینه‌های [OFF]، [COMPACT]، [FULL SIZE CAR]، [WAGON] یا [SUV] انتخاب شده باشد.
 • [3RD ROW / 2ND ROW]: تنها زمانی قابل انتخاب است که برای [CAR TYPE] یکی از گزینه‌های [MINIVAN] یا [MINIVAN(LONG)] باشد.

SPEAKER SIZE

LARGE / MIDDLE / SMALL	TWEETER
6x9 / 6x8 / 5x7 / 4x6 / 18CM / 17CM / 16CM / 13CM / 12CM / 10CM / 8CM	MID RANGE
NONE / 38CM OVER / 30CM / 25CM / 20CM / 16CM	WOOFER*2
X' OVER	
8KHZ / 6.3KHZ / 5KHZ / 4KHZ / 2.5KHZ / 1.6KHZ / 1KHZ	HPF FRQ
12.5KHZ / 10KHZ	TWEETER
-12DB / -6DB	SLOPE
(0°) NORMAL / (180°) REVERSE	PHASE
0 تا -8	GAIN
100HZ / 90HZ / 80HZ / 70HZ / 60HZ / 50HZ / 40HZ / 30HZ	HPF FRQ
THROUGH / 250HZ / 220HZ / 180HZ / 150HZ / 120HZ	MID RANGE
-12DB / -6DB	HPF SLOPE
8KHZ / 6.3KHZ / 5KHZ / 4KHZ / 2.5KHZ / 1.6KHZ / 1KHZ	LPF FRQ
THROUGH / 12.5KHZ / 10KHZ	MID RANGE
-12DB / -6DB	LPF SLOPE
(0°) NORMAL / (180°) REVERSE	PHASE
0 تا -8	GAIN
100HZ / 90HZ / 80HZ / 70HZ / 60HZ / 50HZ / 40HZ / 30HZ	LPF FRQ
THROUGH / 250HZ / 220HZ / 180HZ / 150HZ / 120HZ	WOOFER*2
-12DB / -6DB	SLOPE
(0°) NORMAL / (180°) REVERSE	PHASE
0 تا -8	GAIN

*2 تنها در صورتی قابل انتخاب است که [SUBWOOFER SET] بر روی [ON] تنظیم شده باشد.

(22 ←)

برای انجام تنظیمات، **24**، تنظیمات همترازی دیجیتال زمان.

- **KDC-BT520U**: هم گذری 2 طرفه: [SUB-W LEVEL] / [SUBWOOFER SET] تنها در صورتی قابل انتخاب است که [SWITCH PREOUT] روی [SUB-W] تنظیم شده باشد. (5 ←)
- [SUB-W LEVEL] تنها در صورتی قابل انتخاب است که [SUBWOOFER SET] روی [ON] تنظیم شده باشد.

تنظیمات هم گذری

در زیر موارد تنظیمات موجود برای هم گذری 2 طرفه و هم گذری 3 طرفه ذکر شده است.

SPEAKER SIZE

با توجه به اندازه بلندگوی متصل جهت دستیابی به عملکرد مطلوب انتخاب می شود.

- تنظیمات فرکانس و شیب به طور خودکار برای هم گذری بلندگوی انتخاب شده تنظیم می شوند.
- هنگامی که هم گذری 2 طرفه انتخاب شده باشد، اگر [NONE] برای [TWEETER] در [FRONT]، [REAR] و [SUBWOOFER] برای [SPEAKER SIZE] انتخاب شود، تنظیمات [X'OVER] برای بلندگوی انتخاب شده در دسترس نخواهد بود.
- هنگامی که هم گذری 3 طرفه انتخاب شده باشد، اگر [NONE] برای [WOOFER] در [SPEAKER SIZE] انتخاب شود، تنظیمات [X'OVER] برای [WOOFER] در دسترس نخواهد بود.

X'OVER

- [FRQ] / [F - HPF FRQ] / [R - HPF FRQ] / [SW LPF FRQ] / [HPF FRQ] / [LPF FRQ]: فرکانس هم گذری را برای بلندگوهای انتخاب شده تنظیم می کند (فیلتر بالاگذر یا فیلتر پایین گذر).
- اگر [THROUGH] انتخاب شود، همه سیگنال‌ها به بلندگوها ارسال می شوند.
- [SLOPE]: شیب هم گذری را تنظیم می کند.
- فقط زمانی قابل انتخاب است که تنظیمی بجز [THROUGH] برای فرکانس هم گذری انتخاب شده باشد.
- [SW LPF PHASE] / [PHASE]: فاز خروجی بلندگو را انتخاب می کند تا با خروجی بلندگوی دیگر همگام باشد.
- [GAIN LEFT] / [GAIN RIGHT] / [F - HPF GAIN] / [R - HPF GAIN] / [SW LPF GAIN] / [GAIN]: میزان صدای خروجی از بلندگوی انتخاب شده را تنظیم می کند.

موارد تنظیم هم گذری 2 طرفه

SPEAKER SIZE

FRONT	SIZE	
/18CM /17CM /16CM /13CM /12CM /10CM /8CM		
7×10 /6×9 /6×8 /5×7 /4×6		
	TWEETER	NONE /LARGE /MIDDLE /SMALL (متصل نشده)
REAR		
/6×8 /5×7 /4×6 /18CM /17CM /16CM /13CM /12CM /10CM /8CM		
NONE /7×10 /6×9 (متصل نشده)		
SUBWOOFER*1		
NONE /38CM OVER /30CM /25CM /20CM /16CM		
X'OVER		
TWEETER	FRQ	
/6.3KHZ /5KHZ /4KHZ /2.5KHZ /1.6KHZ /1KHZ		
12.5KHZ /10KHZ /8KHZ		
	GAIN LEFT	0 تا -8
	GAIN RIGHT	0 تا -8
FRONT HPF	F - HPF FRQ	
/90HZ /80HZ /70HZ /60HZ /50HZ /40HZ /30HZ		
250HZ /220HZ /180HZ /150HZ /120HZ /100HZ		
	THROUGH	
	F - HPF SLOPE	-24DB /-18DB /-12DB /-6DB
	F - HPF GAIN	0 تا -8
REAR HPF	R - HPF FRQ	
	R - HPF SLOPE	(به تنظیمات FRONT HPF در قسمت بالا مراجعه کنید.)
	R - HPF GAIN	
SUBWOOFER	SW LPF FRQ	
/90HZ /80HZ /70HZ /60HZ /50HZ /40HZ /30HZ		
/250HZ /220HZ /180HZ /150HZ /120HZ /100HZ		
	THROUGH	
	SW LPF SLOPE	-24DB /-18DB /-12DB /-6DB
	SW LPF PHASE	NORMAL (0°) /REVERSE (180°)
	SW LPF GAIN	0 تا -8

*1 تنها در صورتی قابل انتخاب است که [SWITCH PREOUT] بر روی [SUB-W] (5 ←) (برای [KDC-BT520U]) و [SUBWOOFER SET] بر [ON] تنظیم شده باشد. (22 ←)

تنظیمات صدا

در حین گوش کردن به هر منبعی...

- 1 برای ورود به [FUNCTION] پیچ تنظیم صدا را فشار دهید.
(برای [KDC-320UIM]) برای ورود به [AUDIO CONTROL] به صورت مستقیم، **AUD** را فشار دهید.
- 2 جهت انتخاب یک گزینه (به جدول ذیل رجوع کنید)، دکمه ولوم را بچرخانید، سپس دکمه را فشار دهید.
- 3 مرحله 2 را تکرار کنید تا زمانی که مورد دلخواه انتخاب شده یا فعال شده باشد.
- 4 **Q/** را برای خروج فشار دهید و نگاهدارید.

(یا با کنترل از راه دور)

- 1 **AUD** را برای ورود به [AUDIO CONTROL] فشار دهید.
- 2 برای انتخاب یک مورد، **▲/▼** را و سپس **ENT** را فشار دهید.

برای بازگشت به مورد تنظیم قبلی، **Q/** را فشار دهید.

پیش فرض: **XX**

BASS BOOST	LEVEL1/LEVEL2/LEVEL3/LEVEL4/LEVEL5 یا LV1/LV2/LV3/LV4/LV5 : سطح تقویت صدای باس مورد دلخواه شما را انتخاب می کند. ؛ OFF : لغو می شود.
LOUDNESS	LEVEL1/LEVEL2/LV1/LV2 : تقویت فرکانس های کم و زیاد برگزیده شما را انتخاب می کند تا یک صدا با حالت توازن مناسب در سطوح صدای پایین ایجاد شود. ؛ OFF : لغو می شود.
SUBWOOFER SET	ON : خروجی ساب ووفر را روشن می کند. ؛ OFF : لغو می شود.
FADER	(وقتی هم گذری 3 طرفه انتخاب شده باشد، کاربرد ندارد.) R15 تا F15 (Q) : میزان توازن خروجی بلندگوی عقب و جلو را تنظیم می کند.
BALANCE	R15 تا (Q) R15 : بالانس خروجی بلندگوی چپ و راست را تنظیم کنید.
VOLUME OFFSET	15- تا +6 (Q) : سطح اولیه صدای هر منبع را از پیش تنظیم می کند. (قبل از تنظیم، منبع که می خواهید تنظیم کنید را انتخاب نمایید.)
SOUND EFFECT	
SOUND RECNRSTR	(در مورد منبع RADIO و منبع AUX کاربرد ندارد.) ON : با جبران مؤلفه های فرکانس بالا و بازیابی زمان اوج فرم موجی شکل که در فشرده سازی داده های صدا از بین رفته اند، صداهایی واقعی را ایجاد می کند. ؛ OFF : لغو می شود.
SPACE ENHANCE	(در مورد منبع RADIO کاربرد ندارد.) LARGE/MEDIUM/SMALL یا LRG/MED/SML : به طور مجازی فضای صدا را افزایش می دهد. ؛ OFF : لغو می شود.
SND REALIZER	LEVEL1/LEVEL2/LEVEL3/LV1/LV2/LV3 : به طور مجازی صدا را واقعی تر می کند. ؛ OFF : لغو می شود.
STAGE EQ	HIGH/MIDDLE/LOW یا HI/MID/LOW : به طور مجازی موقعیت صدای شنیده شده از بلندگو را تنظیم می کند. ؛ OFF : لغو می شود.
DRIVE EQ	ON : فرکانس را به منظور کاهش سر و صدای شنیده شده از خارج خودرو یا سر و صدای لاستیکها تقویت می کند. ؛ OFF : لغو می شود.
SPEAKER SIZE	بسته به نوع هم گذری که انتخاب کرده اید (6 ، 6M)، موارد تنظیم هم گذری 2 طرفه یا هم گذری 3 طرفه نشان داده خواهد شد (23 ، 24). به طور پیش فرض، نوع هم گذری 2 طرفه انتخاب شده است.
X'OVER	

AUDIO CONTROL

SUB-W LEVEL	LEVEL -50 تا LEVEL +10 (LEVEL 0) : سطح خروجی ساب ووفر را تنظیم می کند.
MANUAL EQ	قسمت های صدا (سطح فرکانس، سطح صدا، عامل Q) در هر انتخاب از پیش تنظیم می شود.
62.5HZ LEVEL	LEVEL -9 تا LEVEL +9 (LEVEL 0) : سطح را تنظیم کنید تا برای هر منبع ذخیره شود. (قبل از انجام تنظیمات، منبع مورد نظر برای تنظیم را انتخاب کنید.)
BASS EXTEND	ON : صدای بم گسترش یافته را فعال می کند. ؛ OFF : لغو می شود.
250HZ/160HZ/100HZ/1KHZ/630HZ/400HZ/4KHZ/2.5KHZ/1.6KHZ/16KHZ/10KHZ/6.3KHZ	LEVEL -9 تا LEVEL +9 (LEVEL 0) : سطح را تنظیم کنید تا برای هر منبع ذخیره شود. (قبل از انجام تنظیمات، منبع مورد نظر برای تنظیم را انتخاب کنید.)
Q FACTOR	2.00/1.50/1.35 : فاکتور کیفیت را تنظیم می کند.
PRESET EQ	/POWERFUL/JAZZ/TOP40/EASY/POPS/ROCK/NATURAL USER : یک اکولایزر پیش تنظیم متناسب با ژانر موسیقی را انتخاب می کند. (برای استفاده از تنظیماتی که در [MANUAL EQ] انجام داده اید، [USER] را انتخاب کنید.)

رادیو اینترنتی از طریق Bluetooth

شما می‌توانید با دستگاه Android/iPod/iPhone از طریق Bluetooth این دستگاه، به اینترنت رادیویی (Pandora و Spotify) گوش دهید.

- اطمینان حاصل کنید که پایانه ورودی USB به هیچ دستگاهی متصل نباشد.

گوش دادن به Pandora

آماده سازی ها:

برای [PANDORA SRC] در [SOURCE SELECT] گزینه [ON] را انتخاب کنید. (5 ←)

- 1 برنامه Pandora را در دستگاه خود باز کنید.
- 2 دستگاهتان را از طریق Bluetooth وصل کنید. (15 ←)
- 3 SRC (🔊) را چندبار فشار دهید تا PANDORA (برای iPod/iPhone) یا PANDORA BT (برای دستگاه Android) انتخاب شود.

منبع جابجا می‌شود و پخش به صورت خودکار آغاز می‌گردد.

• کار با پاندورا مثل زمانی است که آن را از طریق پایانه ورودی USB وصل کرده باشید. (12 ←)

گوش دادن به Spotify

آماده سازی ها:

برای [SPOTIFY SRC] در [SOURCE SELECT] گزینه [ON] را انتخاب کنید. (5 ←)

- 1 برنامه Spotify را در دستگاه خود باز کنید.
- 2 دستگاهتان را از طریق Bluetooth وصل کنید. (15 ←)
- 3 SRC (🔊) را چندبار فشار دهید تا SPOTIFY (برای iPod/iPhone) یا SPOTIFY BT (برای دستگاه Android) انتخاب شود.

منبع جابجا می‌شود و پخش به صورت خودکار آغاز می‌گردد.

• کار با Spotify مثل زمانی است که آن را از طریق پایانه ورودی USB وصل کرده باشید. (13 ←)

پیش فرض: XX

	REMOTE APP
دستگاه مورد نظر (iOS یا Android) برای کار با برنامه را انتخاب کنید.	SELECT
iOS YES: iPod/iPhone را انتخاب می‌کند تا از طریق Bluetooth یا پایانه ورودی USB، از برنامه استفاده شود. ؛ NO: لغو می‌شود. اگر iOS را انتخاب کردید، منبع iPod BT (یا iPod USB) اگر iPod/iPhone از طریق پایانه ورودی USB وصل شده است) را برای فعالسازی برنامه انتخاب نمایید. • اتصال برنامه در شرایط زیر قطع یا مختل خواهد شد: - اگر منبع iPod را به منبع پخش دیگری که از طریق پایانه ورودی USB متصل شده است تغییر دهید. - اگر منبع iPod USB را به منبع iPod BT تغییر دهید.	IOS
Android: YES: Android را انتخاب می‌کند تا از طریق Bluetooth، از برنامه استفاده شود. ؛ NO: لغو می‌شود.	ANDROID
تلفن هوشمند Android را از لیست انتخاب می‌کند تا از آن استفاده شود.	ANDROID LIST*
وضعیت دستگاه انتخابی را نشان می‌دهد. iOS CONNECTED: شما قادر هستید با استفاده از iPod/iPhone که از طریق Bluetooth یا پایانه ورودی USB متصل شده است، با برنامه کار کنید. iOS NOT CONNECTED: هیچ دستگاه iOS برای کار با برنامه متصل نشده است. ANDROID CONNECTED: شما قادر هستید با استفاده از تلفن هوشمندی Android که از طریق Bluetooth متصل شده است، با برنامه کار کنید. ANDROID NOT CONNECTED: هیچ دستگاه Android برای کار با برنامه متصل نشده است.	STATUS

* فقط وقتی [ANDROID] در قسمت [SELECT] بر روی [YES] تنظیم شده باشد نمایش داده می‌شود.

گوش دادن به iPhone/iPod یا Bluetooth

شما می‌توانید با این دستگاه، از طریق Bluetooth به آهنگ‌های روی iPod/iPhone گوش دهید.

- برای انتخاب iPod BT SRC (🔊) را چندبار فشار دهید.
- کار با iPod/iPhone مثل زمانی است که آن را از طریق پایانه ورودی USB وصل کرده باشید. (9 ←)

• اگر حین گوش دادن به منبع iPod BT، یک دستگاه iPod/iPhone را به پایانه ورودی USB بزنید، منبع به صورت خودکار به iPod USB تغییر می‌یابد. اگر دستگاه همچنان از طریق Bluetooth وصل است، SRC (🔊) را فشار دهید تا iPod BT انتخاب شود.

BLUETOOTH — پخش صدا

وقتی در منبع BT AUDIO باشید، می‌توانید به پنج دستگاه Bluetooth متصل شده و بین آنها جابجا شوید.

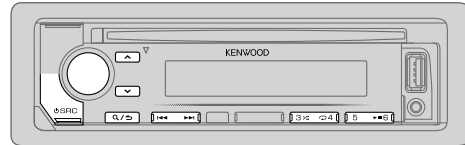

به	روی صفحه جلویی	روی کنترل از راه دور
انتخاب یک فایل از پوشه/ لیست	به "انتخاب یک فایل از پوشه/ لیست" در صفحه 10 مراجعه کنید.	(در دسترس نیست)
جابجایی بین دستگاه‌های صوتی متصل به Bluetooth	5 را فشار دهید.*	(در دسترس نیست)

* با فشار دادن دکمه "Play (پخش)" از روی خود دستگاه متصل هم خروجی صدا به آن دستگاه تغییر می‌یابد.

عملکردها و محتویات صفحه نمایش بسته به موجود بودن آن در دستگاه متصل شده فرق می‌کند.

تنظیمات مربوط به استفاده از برنامه KENWOOD Remote

برنامه KENWOOD Remote برای کنترل عملیات گیرنده سیستم KENWOOD خودرو از روی iPod/iPhone (از طریق Bluetooth یا پایانه ورودی USB) یا تلفن هوشمند Android (از طریق Bluetooth) ساخته شده است.

آماده سازی ها:

قبل از اتصال، آخرین نسخه برنامه KENWOOD Remote را روی دستگاهتان نصب کنید. برای اطلاعات بیشتر، به www.kenwood.com/cs/ce/ مراجعه فرمایید.

- 1 برای ورود به [FUNCTION] پیچ تنظیم صدا را فشار دهید.
 - 2 جهت انتخاب یک گزینه (21)، دکمه ولوم را بچرخانید، سپس دکمه را فشار دهید.
 - 3 مرحله 2 را تکرار کنید تا زمانی که مورد دلخواه انتخاب شده یا فعال شده باشد.
 - 4 Q/➤ را برای خروج فشار دهید و نگاهدارید.
- برای بازگشت به مورد تنظیم قبلی، Q/➤ را فشار دهید.

پخش کننده صوتی از طریق Bluetooth

- 1 دکمه SRC را مکرراً فشار دهید (یا SRC را از روی کنترل فشار دهید) تا BT AUDIO انتخاب شود.
- 2 جهت پخش صدا، پخش کننده صوتی Bluetooth دار را فعال کنید.

به	روی صفحه جلویی	روی کنترل از راه دور
پخش/ مکث	▶▶6 یا 6▶▶ را فشار دهید.	ENT ▶▶ را فشار دهید.
انتخاب گروه یا فولدر	▲ / ▼	▲ FM+ / *AM- را فشار دهید.
پرش به عقب/ جلو	◀▶▶ / ▶▶▶	(+) ▶▶▶ / ▶▶▶▶ را فشار دهید.
به عقب/ جلو بردن سریع	◀▶▶ / ▶▶▶	(+) ▶▶▶ / ▶▶▶▶ را فشار داده و نگه دارید.
تکرار پخش	4↻	4↻ را بطور مکرر فشار دهید.
	FILE REPEAT .ALL REPEAT REPEAT OFF	(در دسترس نیست)
پخش تصادفی	3↻	3↻ را فشار دهید و نگاهدارید تا ALL RANDOM انتخاب شود.
	• برای انتخاب RANDOM OFF، 3↻ را فشار دهید.	(در دسترس نیست)

ON: اگر دستگاه Bluetooth که آخرین بار به آن متصل شده اید در محدوده باشد، دستگاه به صورت خودکار دوباره به آن متصل می شود. ؛ OFF: لغو می شود.	RECONNECT
ON: وقتی وسیله ای که از Bluetooth پشتیبانی می کند (دستگاه iPhone/iPod touch / Android) از طریق پایانه ورودی USB متصل شود، دستگاه به طور خودکار با آن جفت سازی می شود. بسته به نوع سیستم عامل دستگاه متصل شده، این عملکرد ممکن است کار نکند. ؛ OFF: لغو می شود.	AUTO PAIRING
YES: تمام تنظیمات Bluetooth (از جمله جفت کردن، دفترچه تلفن ذخیره شده، وغیره) را انجام می دهد. ؛ NO: لغو می شود.	INITIALIZE

حالت تست Bluetooth

می توانید قابلیت اتصال پرو فایل پشتیبانی شده با دستگاه Bluetooth و این دستگاه را بررسی کنید.
 • اطمینان حاصل کنید که هیچ دستگاه Bluetooth جفت سازی نشده نباشد.

- 1 را فشار داده و نگه دارید.
"PLEASE PAIR YOUR PHONE PIN 0000" ظاهر می شود.
- 2 نام مدل این دستگاه (KDC-BT5**/KDC-BT6**) را در دستگاه Bluetooth جستجو و سپس انتخاب کنید.
- 3 به منظور تأیید جفت سازی، دستگاه Bluetooth را فعال کنید.
در این هنگام عبارت "TESTING" روی صفحه چشمک خواهد زد.

نتیجه اتصال (OK یا NG) پس از انجام تست ظاهر می شود.

- وضعیت جفت شدن PAIRING:
 سازگاری با پرو فایل هندزفری (HFP) HF CNT
 سازگاری با پرو فایل توزیع صوتی پیشرفته (A2DP) AUD CNT
 سازگاری با پرو فایل دسترسی به دفتر تلفن (PBAP) PB DL

برای لغو حالت تست، SRC را فشار دهید و نگه دارید تا دستگاه خاموش شود.

برقراری ارتباط از حافظه

- 1 برای ورود به حالت Bluetooth، را فشار دهید.
- 2 یکی از دکمه های شماره دار (1 تا 6) را فشار دهید.
- 3 برای برقراری تماس تلفنی دکمه ولوم را فشار دهید.
اگر هیچ مخاطبی ذخیره نشده باشد، "NO MEMORY" روی صفحه ظاهر می شود.

سایر تنظیمات

- 1 برای ورود به [FUNCTION] پیچ تنظیم صدا را فشار دهید.
- 2 جهت انتخاب یک گزینه (به جدول ذیل رجوع کنید)، دکمه ولوم را بچرخانید، سپس دکمه را فشار دهید.
- 3 مرحله 2 را تکرار کنید تا اینکه آیتم مورد نظر را انتخاب/فعال نمایید، یا دستورالعمل های مذکور در آیتم انتخابی را دنبال کنید.
- 4 را برای خروج فشار دهید و نگهدارید.
برای بازگشت به مورد تنظیم قبلی، را فشار دهید.

پیش فرض: XX

	BT MODE
	PHONE SELECT
	تلفن یا دستگاه صوتی را برای متصل شدن یا قطع اتصال انتخاب می کند. هنگام متصل شدن دستگاه، "*" در جلوی نام آن ظاهر می شود.
	AUDIO SELECT
	">" در جلوی دستگاه صوتی در حال پخش ظاهر می شود. • شما می توانید حداکثر دو تلفن Bluetooth و یک دستگاه صوتی Bluetooth را در هر زمان متصل کنید.
	DEVICE DELETE
	1 به منظور انتخاب یک دستگاه برای حذف، دکمه ولوم را بچرخانید، سپس دکمه را فشار دهید. 2 جهت انتخاب [YES] یا [NO]، دکمه ولوم را بچرخانید، سپس دکمه را فشار دهید.
	PIN CODE EDIT (0000)
	کد PIN را تغییر می دهد (تا 6 رقم). 1 جهت انتخاب یک شماره، دکمه ولوم را بچرخانید. 2 جهت تغییر جای هر یک از مدخل ها / را فشار دهید. آنقدر مراحل 1 و 2 را تکرار کنید تا کد PIN وارد شود. 3 برای تأیید دکمه ولوم را فشار دهید.

VOICE	<p>برای برقراری تماس نام مخاطب مورد نظر یا برای کنترل عملکردهای تلفن، فرمان صوتی را به زبان بیاورید. (برقراری تماس با استفاده عملکرد تشخیص صدا)</p> <p>* BATT LOW / MID / FULL: قدرت باتری را نشان می‌دهد.</p> <p>* NO SIGNAL / LOW / MID / MAX: قدرت سیگنال دریافتی فعلی را نشان می‌دهد.</p> <p>* عملکرد، به نوع تلفن مورد استفاده بستگی دارد.</p>
--------------	---

■	<p>برقراری تماس با استفاده عملکرد تشخیص صدا</p> <p>1 برای فعال کردن قابلیت تشخیص صدای تلفن متصل، دکمه  را فشار دهید و نگه دارید.</p> <p>2 برای برقراری تماس نام مخاطب مورد نظر یا برای کنترل عملکردهای تلفن، فرمان صوتی را به زبان بیاورید.</p>
----------	---

- ویژگی‌های قابلیت تشخیص صدای پشتیبانی شده در هر یک از تلفن‌ها متفاوت است. برای کسب اطلاعات بیشتر به راهنمای استفاده تلفن متصل شده مراجعه کنید.
- این دستگاه از عملکرد دستیار شخصی هوشمند iPhone نیز پشتیبانی می‌کند.



تنظیمات حافظه

■	<p>ذخیره مخاطب در حافظه</p> <p>می‌توانید حداکثر 6 مخاطب را روی دکمه‌های عددی (1 تا 6) ذخیره کنید.</p> <p>1 برای ورود به حالت Bluetooth،  را فشار دهید.</p> <p>2 برای انتخاب [CALL HISTORY]، [PHONE BOOK]، یا [NUMBER DIAL]، دکمه ولوم را بچرخانید، سپس دکمه را فشار دهید.</p> <p>3 جهت انتخاب یک مخاطب یا وارد کردن شماره تلفن، دکمه ولوم را بچرخانید. پس از انتخاب مخاطب، دکمه ولوم را فشار دهید تا شماره تلفن نشان داده شود.</p> <p>4 یکی از دکمه‌های شماره دار (1 تا 6) را فشار دهید و نگه دارید. در صورت ذخیره مخاطب، عبارت "STORED" روی صفحه نشان داده می‌شود.</p>
----------	---

جهت حذف یک مخاطب از حافظه از پیش تعیین شده، گزینه [NUMBER DIAL] در مرحله 2 را انتخاب و یک شماره خالی را ذخیره کنید.

CALL HISTORY	<p>(فقط زمانی قابل اعمال است که تلفن از PBAP پشتیبانی کند.)</p> <p>1 جهت انتخاب نام یا شماره تلفن، دکمه ولوم را فشار دهید.</p> <ul style="list-style-type: none"> • KDC-BT620U: برای نشان دادن وضعیت تماس قبلی کلمات "OUTGOING"، "INCOMING" و "MISSED" روی بخش پایینی صفحه نمایش ظاهر می‌شود. <p>KDC-BT520U: "I" تماس‌های دریافتی، "O" تماس‌های ارسالی، و "M" تماس‌های بدون پاسخ را نشان می‌دهد.</p> <ul style="list-style-type: none"> • برای تغییر نوع نمایش (NUMBER یا NAME)، دکمه DISP را فشار دهید. • اگر هیچ تماس تلفنی در تاریخچه تماس ثبت نشده باشد، "NO DATA" ظاهر می‌شود. <p>2 برای برقراری تماس تلفنی دکمه ولوم را فشار دهید.</p>
---------------------	--

PHONE BOOK	<p>(فقط زمانی قابل اعمال است که تلفن از PBAP پشتیبانی کند.)</p> <p>1 اگر دفتر تلفن حاوی مخاطبان زیادی است، سری تنظیم صدا را به سرعت بچرخانید تا حالت جستجوی الفبایی فعال شود.</p> <p>منوی اول (ABCDEFGHIJK) ظاهر می‌شود.</p> <ul style="list-style-type: none"> • برای ورود به منوی دیگر *LMNOPQRSTUVWXYZ) را فشار دهید. • برای انتخاب اولین حرف مورد نظر، سری تنظیم صدا را بچرخانید یا  /  را فشار دهید و سپس سری را فشار دهید. • برای جستجو با شماره‌ها، "1" را انتخاب کنید و برای جستجو با علائم، "*" را انتخاب کنید. <p>2 جهت انتخاب یک نام، دکمه ولوم را بچرخانید، سپس دکمه را فشار دهید.</p> <p>3 برای انتخاب یک شماره تلفن، دکمه ولوم را بچرخانید، سپس جهت شماره گیری دکمه را فشار دهید.</p> <p>• دفترچه تلفن مربوط به تلفن متصل شده در هنگام جفت‌سازی به‌طور خودکار به دستگاه منتقل می‌گردد.</p> <ul style="list-style-type: none"> • مخاطبان به این دسته‌بندی‌ها تقسیم می‌شوند: OTHER، MOBILE، OFFICE، HOME، GE (عمومی)، HMI (محل کار)، MO (موبایل)، OF (سایر موارد)، OT (عمومی) یا GENERAL (متنزل). • این دستگاه فقط می‌تواند حروف بدون علامت را نشان دهد. (حروف علامت دار نظیر "L" به صورت "I" نشان داده می‌شوند.)
-------------------	---

NUMBER DIAL	<p>1 جهت انتخاب یک شماره (0 تا 9) یا کاراکتر (*، #، +) دکمه ولوم را بچرخانید.</p> <p>2 جهت تغییر جای هر یک از مدخل‌ها  /  را فشار دهید.</p> <p>آنقدر مراحل 1 و 2 را تکرار کنید تا شماره تلفن وارد شود.</p> <p>3 برای برقراری تماس تلفنی دکمه ولوم را فشار دهید.</p> <p>(یا با کنترل از راه دور)</p> <p>1 برای وارد کردن شماره تلفن، دکمه‌های عددی (0 تا 9) را فشار دهید.</p> <p>2 برای تماس، دکمه  را فشار دهید.</p>
--------------------	--

ار تقای کیفیت صدا

هنگام صحبت کردن با تلفن...

- 1 برای ورود به [FUNCTION] پیچ تنظیم صدا را فشار دهید.
- 2 جهت انتخاب یک گزینه (به جدول ذیل رجوع کنید)، دکمه ولوم را بچرخانید، سپس دکمه را فشار دهید.
- 3 مرحله 2 را تکرار کنید تا زمانی که مورد دلخواه انتخاب شده یا فعال شده باشد.
- 4 **Q/س** را برای خروج فشار دهید و نگهدارید.
برای بازگشت به مورد تنظیم قبلی، **Q/س** را فشار دهید.

پیش فرض: XX

SETTINGS

AUTO ANSWER 1 تا 30: دستگاه در زمان تعیین شده (به ثانیه) به صورت خودکار به تماس های ورودی پاسخ می دهد. ؛ **OFF**: لغو می شود.

* **BATT/SIGNAL** (برای KDC-BT620U)

AUTO: نشان دهنده قدرت باتری و سیگنال هنگامی که دستگاه، وسیله ای دارای Bluetooth را پیدا می کند و دستگاه مورد نظر متصل می شود. ؛ **OFF**: لغو می شود.

* عملکرد، به نوع تلفن مورد استفاده بستگی دارد.

پیش فرض: XX

MIC GAIN 10- تا 10+ (-4): با بالا رفتن شماره ها، حساسیت میکروفون افزایش پیدا می کند.

NR LEVEL 5- تا 5+ (0): سطح کاهش نویز را تنظیم کنید تا جاییکه کمترین میزان نویز در طی مکالمه تلفنی شنیده شود.

ECHO CANCEL 5- تا 5+ (0): تاخیز زمانی لغو اکو را تنظیم کنید تا جاییکه کمترین میزان اکو در طی مکالمه تلفنی شنیده شود.

انجام این تنظیمات برای تماس های دریافتی

- 1 برای ورود به حالت Bluetooth، **Q/س** را فشار دهید.
- 2 جهت انتخاب یک گزینه (به جدول ذیل رجوع کنید)، دکمه ولوم را بچرخانید، سپس دکمه را فشار دهید.
- 3 مرحله 2 را تکرار کنید تا زمانی که مورد دلخواه انتخاب شده یا فعال شده باشد.
- 4 **Q/س** را برای خروج فشار دهید و نگهدارید.
برای بازگشت به مورد تنظیم قبلی، **Q/س** را فشار دهید.

برقراری تماس تلفنی

می توانید تماسی را از فهرست تماس ها یا دفترچه تلفن برقرار کنید یا شماره ای بگیرید. تماس با دستور صوتی نیز امکان پذیر است به شرطی که تلفن همراه شما این ویژگی را داشته باشد.

- 1 برای ورود به حالت Bluetooth، **Q/س** را فشار دهید.
"نام دستگاه اول" ظاهر می شود.
• اگر دو تلفن با Bluetooth متصل شده اند، **Q/س** را فشار دهید تا به تلفن دیگری بروید.
"نام دستگاه دوم" ظاهر می شود.
- 2 جهت انتخاب یک گزینه (18)، دکمه ولوم را بچرخانید، سپس دکمه را فشار دهید.
- 3 مرحله 2 را تکرار کنید تا اینکه آیتم مورد نظر را انتخاب/فعال نمایید، یا دستورالعمل های مذکور در آیتم انتخابی را دنبال کنید.
- 4 **Q/س** را برای خروج فشار دهید و نگهدارید.
برای بازگشت به مورد تنظیم قبلی، **Q/س** را فشار دهید.

BLUETOOTH — تلفن همراه

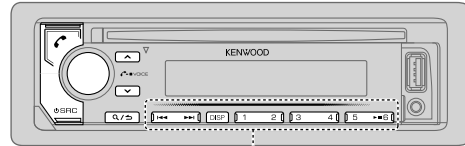

ZONE 2

دریافت تماس تلفنی

- وقتی تماس ورودی داشته باشید:
- **KDC-BT620U** : ZONE 2 به رنگ سبز در می‌آید و خاموش و روشن می‌شود.
 - اگر زمانی برای [AUTO ANSWER] تعیین شده باشد، دستگاه به طور خودکار به تماس پاسخ می‌دهد. (17 ←)

حین تماس تلفنی:

- **KDC-BT620U** : رنگ ZONE 1 طبق تنظیمات انجام شده برای [DISPLAY] (26 ←) تعیین می‌شود و ZONE 2 به رنگ سبز در می‌آید.
- اگر دستگاه را خاموش کرده یا صفحه جلویی را جدا کنید، اتصال Bluetooth قطع خواهد شد.

عملیات زیر ممکن است بسته به تلفن متصل شده متفاوت بوده یا امکان‌پذیر نباشد.

به	روی صفحه جلویی	روی کنترل از راه دور
در هنگام صحبت کردن با اولین تماس دریافتی...		
پاسخ دادن به تماس دریافتی دیگر و در انتظار گذاشتن تماس فعلی	☎️ را فشار دهید.	☎️ را فشار دهید.
رد تماس دریافتی دیگر	⏸️ را فشار دهید.	☎️ را فشار دهید.
در هنگام داشتن دو تماس فعال...		
پایان دادن به تماس فعلی و فعال کردن تماس در انتظار	⏸️ را فشار دهید.	☎️ را فشار دهید.
جابجایی بین تماس فعلی و تماس در انتظار	☎️ را فشار دهید.	☎️ را فشار دهید.
تنظیم میزان صدای تلفن [00] تا [35] (پیش فرض: [15])	در طی تماس تلفنی دکمه ولوم را بچرخانید.	⏸️ یا VOL یا VOL را فشار دهید.
تغییر از حالت هندزفری به تماس خصوصی و بالعکس	• کارهایی که انجام می‌شود به دستگاه Bluetooth متصل به این دستگاه بستگی دارد.	▶️ 116

به	روی صفحه جلویی	روی کنترل از راه دور
اولین تماس دریافتی....		
پاسخ به تماس تلفنی	دکمه ☎️ یا سری تنظیم صدا یا یکی از دکمه‌های عددی (1 تا 6) را فشار دهید.	☎️ را فشار دهید.
رد تماس تلفنی	⏸️ را فشار دهید.	☎️ را فشار دهید.
پایان دادن به تماس تلفنی	⏸️ را فشار دهید.	☎️ را فشار دهید.

جفت‌سازی و اتصال یک دستگاه Bluetooth برای اولین بار

- 1 جهت روشن کردن دستگاه، دکمه **SRC** را فشار دهید.
- 2 نام مدل این دستگاه (KDC-BT5**/KDC-BT6**) را در دستگاه Bluetooth جستجو و سپس انتخاب کنید.
 "PAIRING" ← "PASS XXXXXX" ← نام دستگاه ← "PRESS"
 "VOLUME KNOB" بر روی صفحه نشان داده می‌شود.
 • در بعضی از دستگاه‌های Bluetooth، ممکن است نیاز باشد که بعد از جستجو بلافاصله شماره شناسایی شخصی (PIN) را وارد کنید.
- 3 جهت شروع جفت کردن، دکمه ولوم را فشار دهید.
 هنگامی که جفت‌سازی به اتمام رسید، "PAIRING OK" نمایان می‌شود.

هنگامی که اتصال کامل شود، اتصال با Bluetooth به صورت خودکار انجام می‌شود.

- **KDC-BT620U**: نشانگر "BT1" و/یا "BT2" بر روی صفحه نمایش روشن می‌شود.
- **KDC-BT520U**: نشانگر "BT1" و/یا "BT2" بر روی پنجره روشن می‌شود.

این دستگاه از Secure Simple Pairing (SSP) پشتیبانی می‌کند.

- در کل می‌توان حداکثر پنج دستگاه را ثبت (جفت) کرد.
- وقتی دستگاه‌ها جفت شدند، حتی اگر ضبط را ریست کنید نام دستگاه Bluetooth در ضبط شما ثبت خواهد شد. برای حذف کردن دستگاه جفت‌سازی شده، ← 19 [DEVICE DELETE].
- حداکثر دو تلفن Bluetooth دار و یک دستگاه صوتی Bluetooth دار را می‌توان در هر زمانی به ضبط متصل کرد.
- با این حال، وقتی در منبع BT AUDIO باشید، می‌توانید به پنج دستگاه Bluetooth متصل شده و بین آنها جابجا شوید. (← 20)
- ممکن است بعضی از دستگاه‌های Bluetooth بعد از جفت کردن به طور خودکار به دستگاه متصل نشوند. دستگاه را به صورت دستی به ضبط وصل کنید.
- جهت کسب اطلاعات بیشتر، به راهنمای استفاده از دستگاه Bluetooth رجوع کنید.

تعمیر خودکار

وقتی دستگاه Android/iPod touch/iPhone را به پایانه ورودی USB متصل می‌کنید، درخواست جفت‌سازی (از طریق Bluetooth) به طور خودکار فعال می‌شود.

برای جفت‌سازی پس از تأیید نام دستگاه، دکمه ولوم را فشار دهید.

درخواست جفت‌سازی خودکار تنها زمانی فعال می‌شود که:

– Bluetooth دستگاه متصل روشن شده باشد.

– [AUTO PAIRING] روی [ON] تنظیم شده باشد. (← 19)

– برنامه KENWOOD MUSIC PLAY روی دستگاه Android شما نصب شده (← 9) و [BROWSE MODE] انتخاب شده باشد. (← 10)

BLUETOOTH — اتصال

- پروفایل هایی که Bluetooth آنها را پشتیبانی می کند
- پروفایل هندزفری (HFP)
- پروفایل توزیع صوتی پیشرفته (A2DP)
- پروفایل کنترل از راه دور صدا/ تصویر (AVRCP)
- پروفایل پورت سریال (SPP)
- پروفایل دسترسی به دفترچه تلفن (PBAP)

- کدک هایی که با Bluetooth پشتیبانی می شوند
- کدک باند فرعی (SBC)
- کدگذاری صوتی پیشرفته (AAC)

وصل کردن میکروفون

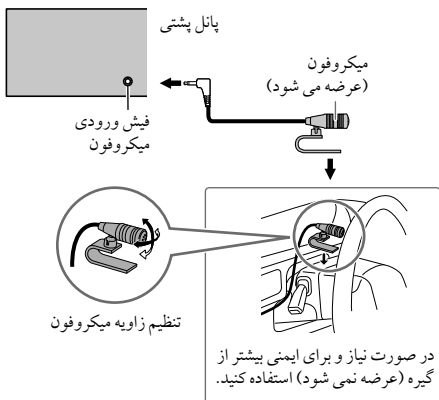

در صورت نیاز و برای ایمنی بیشتر از گیره (عرضه نمی شود) استفاده کنید.

به روی صفحه جلویی روی کنترل از راه دور

پخش تصادفی*5 را بطور مکرر فشار دهید.*3

(در دسترس نیست)

SHUFFLE OFF /SHUFFLE ON

- *3 این ویژگی تنها برای کاربران با حساب ویژه در دسترس است.
- *4 این ویژگی تنها برای آهنگ‌های موجود در Radio در دسترس است. اگر علامت انگشت رو به پایین (دوست نداشتن) را انتخاب کنید از تراک فعلی رد می شوید.
- *5 تنها قابل استفاده برای آهنگ‌های موجود در Playlists

ذخیره اطلاعات آهنگ مورد علاقه

هنگام گوش دادن به Radio در Spotify...

پیچ تنظیم صدا را فشار دهید و نگهدارید.

کلمه "SAVED" ظاهر می شود و اطلاعات در "Your Music (آهنگ‌های شما)" یا "Your Library (کتابخانه شما)" در حساب Spotify شما ذخیره می شود.

برای لغو ذخیره سازی، همان روند را تکرار کنید.

کلمه "REMOVED" ظاهر می شود و اطلاعات از "Your Music (آهنگ‌های شما)" یا "Your Library (کتابخانه شما)" از حساب Spotify شما حذف می شود.

جستجوی ایستگاه رادیویی یا آهنگ

- 1 **Q/Δ** را فشار دهید.
 - 2 برای انتخاب نوع فهرست، دکمه صدا را بچرخانید، سپس دکمه را فشار دهید.
 - 3 نوع فهرست‌های نمایش داده شده با توجه به اطلاعات ارسال شده از Spotify متغیر است. برای انتخاب ایستگاه یا آهنگ مورد نظر، دکمه صدا را بچرخانید (یا دکمه **▲/▼** را از روی کنترل از راه دور فشار دهید).
 - 4 دکمه ولوم را فشار دهید (یا **ENT ▶||** را از روی کنترل فشار دهید) تا تأیید شود. می توانید برای مشاهده سریع فهرست دکمه صدا را سریع بچرخانید.
- برای لغو کردن، **Q/Δ** را فشار دهید و نگهدارید.

آماده سازی ها:

- جدیدترین نسخه برنامه Spotify را در دستگاه خود نصب کنید (iPod touch / iPhone) سپس یک حساب را ایجاد کرده و به Spotify وارد شوید.
- برای [SPOTIFY SRC] در [SOURCE SELECT] گزینه [ON] را انتخاب کنید. (5 ←)

حذف ایستگاه رادیویی

در حین گوش کردن به PANDORA...

- 1 **Q/⏪** را فشار دهید.
 - 2 جهت انتخاب [STATION DEL]، دکمه ولوم را بچرخانید، سپس دکمه را فشار دهید.
 - 3 جهت انتخاب [SORT BY DATE] یا [SORT BY A-Z]، دکمه ولوم را بچرخانید، سپس دکمه را فشار دهید.
 - 4 جهت انتخاب ایستگاه مورد نظر برای حذف، دکمه ولوم را بچرخانید، سپس دکمه را فشار دهید.
 - 5 جهت انتخاب [YES]، دکمه ولوم را بچرخانید، سپس دکمه را فشار دهید.
 - 6 **Q/⏩** را برای خروج فشار دهید و نگهدارید.
- برای بازگشت به مورد تنظیم قبلی، **Q/⏪** را فشار دهید.

شروع به گوش کردن کنید

- 1 برنامه Spotify را در دستگاه خود باز کنید.
- 2 دستگاه خود را به ترمینال ورودی USB متصل کنید.



- 3 برای انتخاب **SPOTIFY**، **SRC** را چندبار فشار دهید. عمل پخش به طور خودکار شروع خواهد شد.

*1 KCA-iP102 : نوع 30 سوزنی، KCA-iP103: نوع Lightning
 *2 وقتی از دستگاه استفاده نمی کنید، کابل را داخل خودرو رها نکنید.

به	روی صفحه جلویی	روی کنترل از راه دور
پخش/ مکث	▶▶▶6 را فشار دهید.	ENT ▶▶▶ را فشار دهید.
رد شدن از تراک	◀◀◀3 / ▶▶▶ را فشار دهید.	(+) / ▶▶▶3 را فشار دهید.
دوست داشتن یا دوست نداشتن*4	^ / v را فشار دهید.	#FM+ / *AM- را فشار دهید.
روشن کردن رادیو	5 را فشار داده و نگه دارید.	(در دسترس نیست)
تکرار پخش*5	↺4 را بطور مکرر فشار دهید.	(در دسترس نیست)
	REPEAT ALL / REPEAT ONE*3 / REPEAT OFF	(در دسترس نیست)

*3، *4، *5: (14 ←)

آماده سازی ها:

- جدیدترین نسخه برنامه Pandora را در دستگاه خود نصب کنید (iPod touch / iPhone) سپس یک حساب را ایجاد کرده و به Pandora وارد شوید.
- برای [PANDORA SRC] در [SOURCE SELECT] گزینه [ON] را انتخاب کنید. (← 5)

شروع به گوش کردن کنید

- 1 برنامه Pandora را در دستگاه خود باز کنید.
- 2 دستگاه خود را به ترمینال ورودی USB متصل کنید.

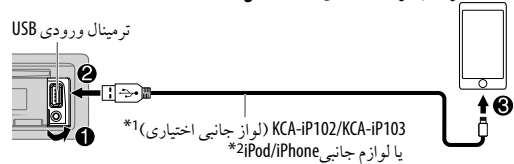

- 3 برای انتخاب PANDORA، SRC (پاور) را چندبار فشار دهید. عمل پخش به طور خودکار شروع خواهد شد.

ایجاد و ذخیره یک ایستگاه جدید

- 1 **Q/Δ** را فشار دهید.
 - 2 جهت انتخاب [NEW STATION]، دکمه ولوم را بچرخانید، سپس دکمه را فشار دهید.
 - 3 جهت انتخاب [FROM ARTIST] یا [FROM TRACK]، دکمه ولوم را بچرخانید، سپس دکمه را فشار دهید.
- یک ایستگاه جدید بر اساس هنرمند یا آهنگ فعلی ایجاد می شود.
- 4 برای ذخیره، یکی از دکمه های شماره دار (1 تا 5) را فشار دهید و نگه دارید.
- برای انتخاب یک ایستگاه ذخیره شده: یکی از دکمه های شماره دار (1 تا 5) را فشار دهید.

یک ایستگاه ثبت شده را جستجو کنید

- 1 **Q/Δ** را فشار دهید.
 - 2 جهت انتخاب یک گزینه، دکمه ولوم را بچرخانید، سپس دکمه را فشار دهید. [SORT BY DATE]: با توجه به تاریخ ثبت شده
 - 3 [SORT BY A-Z]: به ترتیب حروف الفبا
 - 4 برای انتخاب ایستگاه مورد نظر، دکمه ولوم را بچرخانید (یا ▲/▼ را از روی کنترل فشار دهید). دکمه ولوم را فشار دهید (یا ENT ►►► را از روی کنترل فشار دهید) تا تأیید شود.
- برای لغو کردن، **Q/Δ** را فشار دهید و نگاهدارید.

ذخیره اطلاعات آهنگ فعلی به عنوان محل یاب

- پیچ تنظیم صدا را فشار دهید و نگاهدارید.
- عبارت "BOOKMARKED" نمایش داده می شود و اطلاعات در دستگاه شما ذخیره می شود.
- محل یاب در حساب Pandora شما موجود است اما در این دستگاه قابل دسترسی نیست.

به	روی صفحه جلویی	روی کنترل از راه دور
پخش/ مکث	▶▶▶ 6	ENT ►►► را فشار دهید.
رد شدن از تراک	▶▶▶	(+) را فشار دهید.
دوست داشتن یا دوست نداشتن*3	▲/▼	FM+ / *AM- را فشار دهید.

*1 KCA-iP102 : نوع 30 سوزنی، KCA-iP103: نوع Lightning

*2 وقتی از دستگاه استفاده نمی کنید، کابل را داخل خودرو رها نکنید.

*3 اگر علامت انگشت رو به پایین (دوست نداشتن) را انتخاب کنید از تراک فعلی رد می شوید.

سایر تنظیمات

- 1 برای ورود به [FUNCTION] پیچ تنظیم صدا را فشار دهید.
 - 2 جهت انتخاب یک گزینه (به جدول ذیل رجوع کنید)، دکمه ولوم را بچرخانید، سپس دکمه را فشار دهید.
 - 3 مرحله 2 را تکرار کنید تا زمانی که مورد دلخواه انتخاب شده یا فعال شده باشد.
 - 4 Q/⏏ را برای خروج فشار دهید و نگهدارید.
- برای بازگشت به مورد تنظیم قبلی، Q/⏏ را فشار دهید.

پیش فرض: XX

USB	
MUSIC DRIVE	DRIVE CHANGE: درایو بعدی (DRIVE 1) تا (DRIVE 4) به صورت خودکار انتخاب و پخش شروع می شود. برای انتخاب درایوهای زیر مراحل 1 تا 3 را تکرار کنید.
SKIP SEARCH	0.5% / 1% / 5% / 10%: حین گوش دادن به منبع های iPod REAR / iPod USB یا ANDROID / ANDROID REAR / ANDROID FRONT، نسبت رد کردن جستجو را برای کل فایل ها انتخاب می کند.

- برای بازگشت به پوشه ریشه/فایل اول/منوی بالا، دکمه 5 را فشار دهید. (در مورد منبع BT AUDIO کاربرد ندارد.)
- برای بازگشت به مورد تنظیم قبلی، Q/⏏ را فشار دهید.
- برای لغو کردن، Q/⏏ را فشار دهید و نگهدارید.

Direct Music Search (با کنترل از راه دور)

- 1 DIRECT را فشار دهید.
- 2 دکمه های عددی را برای وارد کردن شماره تراک/فایل فشار دهید.
- 3 ENT ||> را برای جستجوی موسیقی فشار دهید.

- برای لغو کردن، ⏏ یا DIRECT را فشار دهید.
- هنگامی که پخش تصادفی انتخاب شده است قابل استفاده نیست.
- برای منبع های iPod FRONT / iPod REAR / iPod USB / ANDROID FRONT / ANDROID REAR قابل استفاده نیست.

تنظیمات مربوط به استفاده از برنامه KENWOOD Remote

برنامه KENWOOD Remote برای کنترل عملیات گیرنده سیستم KENWOOD خودرو از روی iPod / iPhone (از طریق پایانه ورودی USB) ساخته شده است.

آماده سازی ها:

قبل از اتصال، آخرین نسخه برنامه KENWOOD Remote را روی دستگاهتان نصب کنید. برای اطلاعات بیشتر، به <www.kenwood.com/cs/ce/> مراجعه فرمایید.

KDC-BT520U / KDC-BT620U : می توانید تنظیمات را به همان روشی انجام دهید که برای اتصال با Bluetooth انجام می دهید. (20 ◀)

انتخاب حالت کنترل

هنگام باز بودن منبع **iPod USB / iPod REAR / iPod FRONT**، دکمه **5** را چندبار فشار دهید.

MODE ON : کنترل iPod با استفاده از خود iPod، با این حال، همچنان می‌توانید از روی دستگاه فایل را پخش کنید، پخش فایل را موقتاً متوقف کنید، از فایل پرش کنید یا فایل را سریع به جلو یا عقب ببرید.

MODE OFF : کنترل iPod از روی این دستگاه.

هنگام باز بودن منبع **ANDROID / ANDROID REAR / ANDROID FRONT**، دکمه **5** را چندبار فشار دهید.

BROWSE MODE : کنترل دستگاه Android از روی این دستگاه با داشتن برنامه **KENWOOD MUSIC PLAY**

HAND MODE : کنترل دستگاه Android با استفاده از خود دستگاه Android از طریق سایر برنامه‌های پخش‌کننده چندرسانه‌ای نصب‌شده روی دستگاه Android. با این حال، همچنان می‌توانید از روی دستگاه عملیات پخش/ مکث و پرش را از روی این دستگاه انجام دهید.

انتخاب درایو موسیقی

هنگام باز بودن منبع **USB / USB REAR / USB FRONT**، دکمه **5** را چندبار فشار دهید.

- آهنگ‌های ذخیره‌شده روی درایو زیر پخش خواهد شد.
- حافظه داخلی یا خارجی انتخاب شده از یک گوشی هوشمند (نوع Mass Storage).
- درایو انتخاب شده از یک دستگاه چند درایوی.

گوش دادن به **Aupeo / Tuneln Radio Pro / Tuneln Radio**

حین گوش دادن به **Tuneln Radio**، **Tuneln Radio Pro** یا **Aupeo**، دستگاه iPhone / iPod را به پاپانه ورودی USB دستگاه وصل کنید.

- دستگاه از صدای این برنامه‌ها خروجی خواهد گرفت.

انتخاب یک فایل از پوشه / لیست

برای دستگاه **ANDROID / iPod**، فقط زمانی قابل اجراست که **[MODE OFF] / [BROWSE MODE]** انتخاب شده باشد.

1 **Q/Σ** را فشار دهید.

2 جهت انتخاب یک پوشه / لیست، دکمه ولوم را بچرخانید، سپس دکمه را فشار دهید.

3 جهت انتخاب یک فایل، دکمه ولوم را بچرخانید، سپس دکمه را فشار دهید.

جستجوی سریع (فقط مربوط به منبع‌های CD، **USB / USB REAR / USB FRONT** و **ANDROID FRONT / ANDROID REAR** است)

اگر تعداد فایل‌های شما بسیار زیاد است، می‌توانید در بین آنها به سرعت جستجو کنید.

برای جستجوی سریع در فهرست، دکمه ولوم را سریع بچرخانید.

رد جستجو (فقط مربوط به منبع‌های **ANDROID FRONT / iPod USB / iPod REAR / iPod FRONT** است)

1 **◀▶** / **▶▶** / **◀◀** را فشار دهید تا جستجو را با نسبت رد کردن جستجویی که از پیش تعیین کرده اید انجام دهید.

2 **[SKIP SEARCH]**، **11** **◀▶**

• فشردن و نگه داشتن **▶▶** / **◀◀** باعث می‌شود که جستجو با نسبت 10% انجام بگیرد.

جستجو بر اساس الفبا (فقط مربوط به منبع‌های **iPod USB / iPod REAR / iPod FRONT** و **ANDROID FRONT / ANDROID REAR / ANDROID FRONT** است)

می‌توانید جستجو را بر اساس حرف اول فایل نیز انجام دهید.

برای منبع **iPod USB / iPod REAR / iPod FRONT**

1 پیچ میزان صدا را سریعاً بچرخانید تا به جستجوی نویسه وارد شوید.

2 جهت انتخاب حرف مورد نظر، دکمه ولوم را بچرخانید.

• اگر می‌خواهید نویسه‌ای به غیر از **A تا Z** یا **0 تا 9** را جستجو کنید، ***** را انتخاب نمایید.

3 **▶▶** / **◀◀** را فشار دهید تا به قسمت ورودی بروید.

• حداکثر 3 نویسه را می‌توانید وارد کنید.

4 برای شروع جستجو، پیچ میزان صدا را فشار دهید.

برای منبع **ANDROID / ANDROID REAR / ANDROID FRONT**

1 برای وارد شدن به جستجوی نویسه‌ها، **▲** / **▼** را فشار دهید.

2 جهت انتخاب حرف مورد نظر، دکمه ولوم را بچرخانید.

▲▲ : حروف بزرگ (Z تا A)

▲_ : حروف کوچک (a تا z)

-0- : اعداد (0 تا 9)

******* : نویسه‌های به غیر از **A تا Z** یا **0 تا 9**

3 برای شروع جستجو، پیچ میزان صدا را فشار دهید.

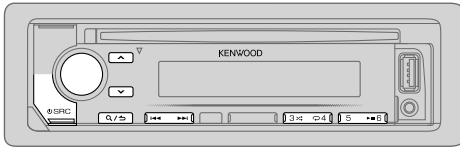

شروع پخش

منبع به صورت خودکار تغییر می کند و پخش شروع می شود.

CD

طرف مارک دار ▲ خروج دیسک

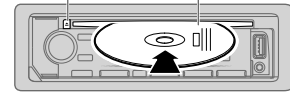

منبع قابل انتخاب:

ANDROID / iPod USB / USB / CD : **KDC-BT520U** / **KDC-BT620U**

ANDROID REAR / ANDROID FRONT / iPod REAR / iPod FRONT / USB REAR / USB FRONT / CD : **KDC-320UIM**

به	روی صفحه جلویی	روی کنترل از راه دور
پخش / مکث	▶▶ I 6	ENT ▶▶ II را فشار دهید.
به عقب / جلو بردن سریع*4	◀◀ / ▶▶	◀◀ / ▶▶ را فشار داده و نگه دارید.
انتخاب یک تراک / فایل	◀◀ / ▶▶	◀◀ / ▶▶ را فشار دهید.
یک پوشه انتخاب کنید*5	▲ / ▼	▲ / ▼ را فشار دهید.
تکرار پخش*6	↺	↺ را بطور مکرر فشار دهید.
<p>CD صوتی : ALL REPEAT / TRACK REPEAT</p> <p>فایل های WAV / AAC / WMA / MP3 : ALL REPEAT / FOLDER REPEAT / FILE REPEAT</p> <p>FLAC</p> <p>ANDROID یا iPod : REPEAT OFF / FOLDER REPEAT / FILE REPEAT</p>		
پخش تصادفی*6	↻	↻ را بطور مکرر فشار دهید.
<p>CD صوتی : RANDOM OFF / DISC RANDOM</p> <p>فایل های WAV / AAC / WMA / MP3 : RANDOM OFF / FOLDER RANDOM</p> <p>ANDROID یا iPod</p>		
<p>↻ یا ↻ را فشار دهید و نگهدارید تا ALL RANDOM انتخاب شود.*7</p>		

ترمیнал ورودی USB

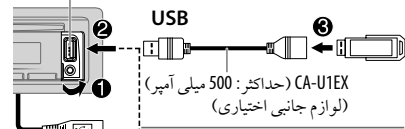

KDC-320UIM

امکان وصل کردن کابل USB از پشت دستگاه هم وجود دارد (پایانه ورودی USB).

iPhone / iPod

KCA-iP102 / KCA-iP103

(لوازم جانبی اختیاری)*1 یا لوازم جانبی iPhone / iPod*2



ANDROID*3

کابل USB*2 (برای خرید موجود است)



*3 هنگامی که دستگاه Android را متصل کنید، پیام "Press [VIEW] to install KENWOOD MUSIC PLAY APP" نمایش داده می شود. برای نصب برنامه، دستورالعمل ها را دنبال کنید. همچنین می توانید قبل از متصل کردن دستگاه، آخرین نسخه برنامه KENWOOD MUSIC PLAY را روی دستگاه Android خود نصب کنید. برای اطلاعات بیشتر، به <www.kenwood.com/cs/ce> مراجعه فرمایید.

*4 برای ANDROID: فقط زمانی قابل استفاده است که [BROWSE MODE] انتخاب شده باشد. (◀ 10)

*5 برای سی دی: فقط برای فایل های AAC / WMA / MP3. این مورد برای ANDROID / iPod کار نمی کند.

*6 برای ANDROID / iPod: فقط زمانی قابل استفاده است که [BROWSE MODE] / [MODE OFF] انتخاب شده باشد. (◀ 10)

*7 برای سی دی: فقط برای فایل های AAC / WMA / MP3.

*1 KCA-iP102 : نوع 30 سوزنی، KCA-iP103 : نوع Lightning
*2 وقتی از دستگاه استفاده نمی کنید، کابل را داخل خودرو رها نکنید.

AUX

آماده سازی ها:
گزینه [ON] را برای [BUILT-IN AUX] برای [SOURCE SELECT] انتخاب کنید. (← 5)

شروع به گوش کردن کنید

- 1 یک پخش کننده صوتی قابل حمل (که برای خرید موجود است) را وصل کنید.
پایه ورودی کمکی

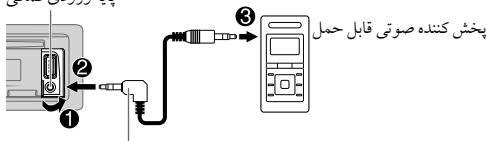

فیش مینی استریو 3.5 میلی متری با رابط "A" مانند
(برای خرید موجود است)

- 2 برای انتخاب **AUX**، SRC را چندبار فشار دهید.
- 3 پخش کننده صوتی قابل حمل را روشن و صدا را پخش کنید.

نام AUX را تنظیم کنید

در حین گوش کردن به یک پخش کننده صدای جداشدنی که به دستگاه متصل شده است...

- 1 برای ورود به [FUNCTION] پیچ تنظیم صدا را فشار دهید.
- 2 جهت انتخاب [SYSTEM]، دکمه ولوم را بچرخانید، سپس دکمه را فشار دهید.
- 3 جهت انتخاب [AUX NAME SET]، دکمه ولوم را بچرخانید، سپس دکمه را فشار دهید.
- 4 جهت انتخاب یک گزینه، دکمه ولوم را بچرخانید، سپس دکمه را فشار دهید.
AUX (پیش فرض) / TV / VIDEO / GAME / PORTABLE / DVD
- 5 Q/➤ را برای خروج فشار دهید و نگاهدارید.
برای بازگشت به مورد تنظیم قبلی، Q/➤ را فشار دهید.

TI	ON: به دستگاه اجازه می دهد که در صورت امکان، به طور موقت به اطلاعات ترافیکی تغییر کند (چراغ "TI" روشن می شود). OFF: لغو می شود.
PTY SEARCH	1 جهت انتخاب نوع برنامه قابل دسترس، دکمه ولوم را بچرخانید، سپس دکمه را فشار دهید. 2 پیچ میزان صدا را بچرخانید تا زبان PTY انتخاب شود (FRENCH / ENGLISH / GERMAN) و سپس پیچ را فشار دهید. 3 برای شروع جستجو، << / >> را فشار دهید.
CLOCK	
TIME SYNC	ON: زمان دستگاه را با زمان ایستگاه سیستم داده رادیویی همگام می کند. ؛ OFF: لغو می شود.

نوع برنامه موجود برای [PTY SEARCH] "جستجوی PTY"

SPEECH : INFO ، AFFAIRS ، NEWS ، CULTURE ، DRAMA ، EDUCATE ، SPORT ، (اطلاعات) ،
RELIGION ، SOCIAL ، CHILDREN ، FINANCE ، WEATHER ، VARIED ، SCIENCE
DOCUMENT ، LEISURE ، TRAVEL ، PHONE IN
MUSIC : (موزیک) ، POP M (موزیک) ، ROCK M (موزیک) ، EASY M (موزیک) ، LIGHT M (موزیک) ،
CLASSICS (موزیک) ، COUNTRY ، JAZZ ، OTHER M (موزیک) ، OLDIES ، NATION M (موزیک) ،
FOLK M (موزیک)

در صورت انتخاب، دستگاه نوع برنامه طبقه بندی شده در [SPEECH] یا [MUSIC] را جستجو می کند.

- [PTY SEARCH] / [TI] / [AF SET] / [REGIONAL] / [NEWS SET] / [MONO SET] فقط زمانی قابل انتخاب است که باند FM3 / FM2 / FM1 باشد.
- اگر میزان صدا در حین دریافت اطلاعات ترافیکی و هشدار یا صفحه خبرها تنظیم شده باشد، میزان صدای تنظیم شده به صورت خودکار ذخیره می شود. در فرصت بعدی که اطلاعات ترافیک و هشدار یا صفحه خبرها فعال می شود، این موارد اعمال می شوند.

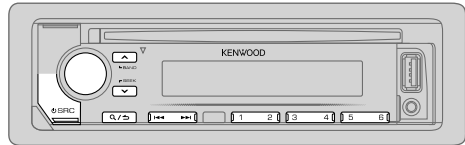

باند قابل انتخاب:

SW2/SW1/AM/FM3/FM2/FM1 : **KDC-BT520U / KDC-BT620U**
 MW/FM3/FM2/FM1 : **KDC-320UIM**

سایر تنظیمات

- 1 برای ورود به [FUNCTION] پیچ تنظیم صدا را فشار دهید.
- 2 جهت انتخاب یک گزینه (به جدول ذیل رجوع کنید)، دکمه ولوم را بچرخانید، سپس دکمه را فشار دهید.
- 3 مرحله 2 را تکرار کنید تا اینکه آنتم مورد نظر را انتخاب/فعال نمایید، یا دستورالعمل های مذکور در آنتم انتخابی را دنبال کنید.
- 4 **Q/** را برای خروج فشار دهید و نگهدارید.
 برای بازگشت به مورد تنظیم قبلی، **Q/** را فشار دهید.

پیش فرض: **XX**

TUNER SETTING	
LOCAL SEEK* ¹	ON : فقط ایستگاه هایی با دریافت خوب را جستجو می کند. OFF : لغو می شود. • تنظیمات انجام شده فقط برای منبع/ایستگاه انتخابی قابل اعمال می باشد. وقتی منبع/ایستگاه را عوض کنید، لازم است تنظیمات را دوباره انجام دهید.
AUTO MEMORY	YES : به صورت خودکار 6 ایستگاه با دریافت خود را ذخیره می کند. NO : لغو می شود. • فقط در صورتی قابل انتخاب است که [NORMAL] برای [PRESET TYPE] انتخاب شده باشد. (5 ←)
MONO SET	ON : دریافت FM را بهبود می بخشد اما جلوه استریو ممکن است از بین برود. OFF : لغو می شود.
NEWS SET	ON : دستگاه به طور موقت رادیوی News Programme (اخبار) را در صورت وجود پخش خواهد کرد. OFF : لغو می شود.
REGIONAL* ²	ON : فقط در منطقه خاص و با استفاده از کنترل "AF"، یک ایستگاه رادیویی دیگر را پخش می کند. OFF : لغو می شود.
AF SET* ²	ON : اگر قدرت دریافت موج رادیویی موجود ضعیف باشد، به طور خودکار ایستگاه دیگری را جستجو می کند که همان برنامه را در همان شبکه Radio Data System (سیستم داده های رادیو) با دریافت موج قوی تر پخش می کند. OFF : لغو می شود.

*1 **KDC-BT520U / KDC-BT620U**: فقط ایستگاه های SW2/SW1/AM

KDC-320UIM: فقط ایستگاه های FM

*2 **KDC-BT520U / KDC-BT620U**: پیش فرض: [OFF]

KDC-320UIM: پیش فرض: [ON]

جستجوی یک ایستگاه رادیویی

- 1 برای انتخاب **RADIO**، **SRC** را چندبار فشار دهید.
- 2 **BAND** را مکرراً فشار دهید (یا ***AM-** / **#FM+** را از روی کنترل فشار دهید) تا باند انتخاب شود.
- 3 برای جستجوی یک ایستگاه، **▶▶▶** (یا **(+) ▶▶▶**) را از روی کنترل فشار دهید.
 • برای تغییر روش جستجو برای **▶▶▶/◀◀◀**: **SEEK** را بطور مکرر فشار دهید.
AUTO1: به صورت خودکار یک ایستگاه را جستجو کنید.
AUTO2: یک ایستگاه از پیش تعیین شده را جستجو کنید.
MANUAL: به صورت دستی یک ایستگاه را جستجو کنید.
 • برای ذخیره یک ایستگاه: یکی از دکمه های شماره دار (**1 تا 6**) را فشار دهید و نگه دارید.
 • برای انتخاب یک ایستگاه ذخیره شده: یکی از دکمه های عددی (**1 تا 6**) را فشار دهید (یا یکی از دکمه های عددی (**1 تا 6**) را از روی کنترل فشار دهید).

Direct Access Tuning (با کنترل از راه دور)

- 1 **DIRECT** را برای ورود به **Direct Access Tuning** فشار دهید.
- 2 دکمه های عددی را برای وارد کردن یک فرکانس فشار دهید.
- 3 **ENT ▶▶▶** را برای جستجوی یک ایستگاه فشار دهید.
 • برای لغو کردن، **↵** **DIRECT** را فشار دهید.
 • اگر برای مدت زمان 01 ثانیه یا پس از مرحله 2 هیچ کاری انجام نشد، **Direct Access Tuning** به صورت خودکار لغو می شود.

تغییر دادن نوع هم‌گذری

- 1 برای ورود به حالت **SRC.STANDBY** (SRC) را چندبار فشار دهید.
- 2 برای وارد کردن نوع هم‌گذری دکمه‌های عددی **4** و **5** را فشار دهید و نگه دارید. نوع هم‌گذری جاری ظاهر می‌شود.
- 3 جهت انتخاب "2WAY" یا "3WAY"، دکمه ولوم را بچرخانید، سپس دکمه را فشار دهید.
- 4 جهت انتخاب "YES" یا "NO"، دکمه ولوم را بچرخانید، سپس دکمه را فشار دهید. نوع هم‌گذری انتخاب شده ظاهر می‌شود.

- برای لغو کردن، **Q/** را فشار دهید و نگهدارید.
- برای اعمال تنظیمات هم‌گذری انتخاب شده، **(24.23)**

⚠ احتیاط

- نوع هم‌گذری را براساس نحوه اتصال بلندگوها انتخاب کنید. **(34 — 36)**
- اگر نوع اشتباهی را انتخاب کنید:
- ممکن است به بلندگوها آسیب برسد.
 - ممکن است میزان صدای خروجی بسیار زیاد یا کم باشد.

P-OFF WAIT	<p>(برای KDC-320UIM)</p> <p>فقط زمانی قابل اجراست که حالت نمایش خاموش باشد.</p> <p>به منظور صرفه جویی در مصرف باتری، مدت زمانی که دستگاه به صورت خودکار خاموش می‌شود (هنگامی که در حالت آماده به کار است) را تنظیم می‌کند.</p> <p>20M: 20 دقیقه ؛ 40M: 40 دقیقه ؛ 60M: 60 دقیقه ؛ -- --: لغو می‌شود</p>
CD READ	<p>1: به صورت خودکار دیسک فایل صوتی و سی دی موسیقی را از یکدیگر تشخیص می‌دهد. ؛</p> <p>2: به صورت یک سی دی موسیقی پخش می‌کند. اگر دیسک فایل صدا پخش شود، هیچ صدایی شنیده نمی‌شود.</p>
F/W UPDATE	<p style="text-align: center;">UPDATE SYSTEM</p> <p>YES: ارتقای میان افزار را شروع می‌کند. ؛ NO: لغو می‌کند (ارتقا فعال نیست). برای اطلاع از جزئیات درباره به‌روزرسانی میان‌افزار، به www.kenwood.com/cs/ce/ مراجعه کنید.</p>
FACTORY RESET	<p>YES: تنظیمات را به حالت پیش فرض بازنشانی می‌کند (به‌جز ایستگاه‌های ذخیره شده). ؛ NO: لغو می‌شود.</p>
CLOCK	
CLOCK DISPLAY	<p>ON: حتی زمانیکه دستگاه خاموش است، ساعت نمایش داده می‌شود. ؛</p> <p>OFF: لغو می‌شود.</p>
ENGLISH	<p>زبان نمایش را برای منوی [FUNCTION] و اطلاعات موسیقی را در صورت وجود انتخاب کنید.</p>
РУССКИЙ*2	
TURKCE	<p>زبان [ENGLISH] به طور پیش فرض انتخاب شده است.</p>
ESPAÑOL*2	<p>*2 فقط برای KDC-320UIM قابل انتخاب است.</p>

پیش فرض: XX

AUDIO CONTROL	
SWITCH PREOUT*1	برای (KDC-BT520U / SUB-W / REAR): انتخاب کنید که بلندگوهای عقب یا سابووفر به پایانه های خروجی در پشت متصل باشند (از طریق آمپلی فایر خارجی). (36 ◀)
DISPLAY	
EASY MENU	برای (KDC-320UIM / KDC-BT620U): در هنگام وارد شدن به [FUNCTION]... ON: روشنایی ZONE 1 به رنگ سفید تغییر می یابد. ؛ OFF: روشنایی ZONE 1 به رنگ [COLOR SELECT] باقی می ماند. (26 ◀) • تنظیمات [EASY MENU] هرچه که باشد، وقتی به [FUNCTION] وارد شوید، روشنایی ZONE 2 به رنگ آبی روشن تغییر می یابد. • برای شناسایی zone ها، به تصویر صفحه 25 رجوع کنید.
TUNER SETTING	
PRESET TYPE	NORMAL: یک ایستگاه را برای هر دکمه از پیش تنظیم شده در هر باند (7، 7، رادیو) ذخیره می کند. ؛ MIX: بدون توجه به باند انتخاب شده، یک ایستگاه را برای هر دکمه از پیش تنظیم شده ذخیره می کند.
SYSTEM	
KEY BEEP*1	ON: صدای لمس کلید را فعال می کند. ؛ OFF: غیر فعال می کند.
TDF ALARM*1	برای (KDC-BT520U / KDC-BT620U): ON: اگر فراموش کردید در هنگام تنظیم ACC روی خاموش، صفحه جلویی را متصل کنید، هشدار را فعال می کند. ؛ OFF: غیر فعال می کند.
SOURCE SELECT	
PANDORA SRC	برای (KDC-BT520U / KDC-BT620U): ON: PANDORA را در انتخاب منبع فعال می کند. ؛ OFF: غیر فعال می کند. (12 ◀)
SPOTIFY SRC	ON: SPOTIFY را در انتخاب منبع فعال می کند. ؛ OFF: غیر فعال می کند. (13 ◀)
BUILT-IN AUX	ON: AUX را در انتخاب منبع فعال می کند. ؛ OFF: غیر فعال می کند. (8 ◀)

*1 وقتی هم گذاری 3 طرفه انتخاب شده باشد، کاربرد ندارد.

2 تنظیم ساعت و تاریخ

- برای ورود به [FUNCTION] پیچ تنظیم صدا را فشار دهید.
- جهت انتخاب [CLOCK]، دکمه ولوم را بچرخانید، سپس دکمه را فشار دهید.
برای تنظیم ساعت
- جهت انتخاب [CLOCK ADJUST]، دکمه ولوم را بچرخانید، سپس دکمه را فشار دهید.
- پیچ میزان صدا را بچرخانید تا تنظیمات انجام شوند و سپس پیچ را فشار دهید.
ساعت → دقیقه
- جهت انتخاب [CLOCK FORMAT]، دکمه ولوم را بچرخانید، سپس دکمه را فشار دهید.
- جهت انتخاب [12H] یا [24H]، دکمه ولوم را بچرخانید، سپس دکمه را فشار دهید.
برای تنظیم تاریخ
- جهت انتخاب [DATE FORMAT]، دکمه ولوم را بچرخانید، سپس دکمه را فشار دهید.
- برای انتخاب [DD/MM/YY] یا [MM/DD/YY]، دکمه ولوم را بچرخانید، سپس دکمه را فشار دهید.
- جهت انتخاب [DATE SET]، دکمه ولوم را بچرخانید، سپس دکمه را فشار دهید.
- پیچ میزان صدا را بچرخانید تا تنظیمات انجام شوند و سپس پیچ را فشار دهید.
روز → ماه → سال یا ماه → روز → سال
- Q / S را برای خروج فشار دهید و نگهدارید.
برای بازگشت به مورد تنظیم قبلی، Q / S را فشار دهید.

3 تنظیمات اولیه را انجام دهید

- برای ورود به حالت **STANDBY**، SRC را چندبار فشار دهید.
- برای ورود به [FUNCTION] پیچ تنظیم صدا را فشار دهید.
- جهت انتخاب یک گزینه (به جدول ذیل رجوع کنید)، دکمه ولوم را بچرخانید، سپس دکمه را فشار دهید.
- مرحله 3 را تکرار کنید تا زمانی که مورد دلخواه انتخاب شده یا فعال شده باشد.
- Q / S را برای خروج فشار دهید و نگهدارید.
برای بازگشت به مورد تنظیم قبلی، Q / S را فشار دهید.

کنترل از راه دور (RC-406) (برای **KDC-BT620U** / **KDC-320UIM** ارائه شده است)



در صورت استفاده برای اولین بار، ورق عایق را بیرون بیاورید.

KDC-BT520U: کنترل از راه دور کار نمی‌کند.

شروع بکار

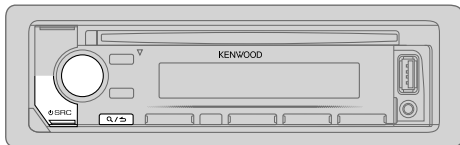

1

زبان نمایش را انتخاب کرده و نمایش را لغو کنید

هنگامی که کلید روشن را برای اولین روشن می‌کنید (یا اگر **[FACTORY RESET]** بروی **[YES]** تنظیم شده باشد، 6) ←، صفحه نمایش این مورد را نشان می‌دهد: **"SEL LANGUAGE"** ← **"PRESS"** ← **"VOLUME KNOB"**

1 جهت انتخاب زبان، دکمه صدا را بچرخانید، سپس دکمه را فشار دهید. زبان نمایش قابل انتخاب:

KDC-BT520U / **KDC-BT620U** : **[ENG]** (انگلیسی)، **[TUR]** (ترکی)
KDC-320UIM : **[EN]** (انگلیسی)، **[RU]** (روسی)، **[TU]** (ترکی)، **[SP]** (اسپانیایی)
[EN]/[ENG] برای تنظیم اولیه انتخاب می‌شود.

سپس صفحه این موارد را نشان می‌دهد: **"CANCEL DEMO"** ← **"PRESS"** ← **"VOLUME KNOB"**

2 دکمه ولوم را فشار دهید. **[YES]** برای تنظیم اولیه انتخاب می‌شود.

3 مجدداً پیچ میزان صدا را فشار دهید. **"DEMO OFF"** ظاهر می‌شود.

سپس، صفحه نمایش نوع هم‌گذری انتخاب شده را نشان می‌دهد: **"2-WAY X'OVER"** یا **"3-WAY X'OVER"**

• برای تغییر دادن نوع هم‌گذری، به "تغییر دادن نوع هم‌گذری" مراجعه کنید. (6 ←)

نحوه تعویض باتری

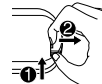
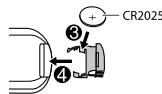

به

روی کنترل از راه دور

دستگاه را روشن کنید
 برای خاموش کردن منبع، **SRC** را فشار دهید و نگهدارید.
 (با فشردن **SRC** دستگاه روشن نمی‌شود.)

میزان صدا را تنظیم کنید
 • **VOL** یا **VOL** ↓ را فشار دهید.
 • برای افزایش مداوم صدا تا درجه 15، **VOL** ↑ را فشار دهید و نگه دارید.

برای کم کردن صدا در حین پخش، **ATT** را فشار دهید.
 • جهت لغو، دوباره این دکمه را فشار دهید.

یک منبع را انتخاب کنید
SRC را بطور مکرر فشار دهید.

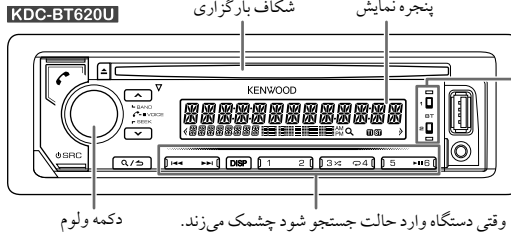
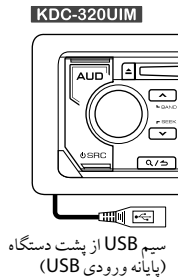
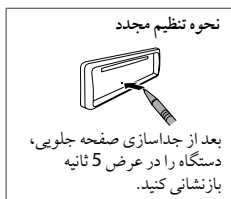
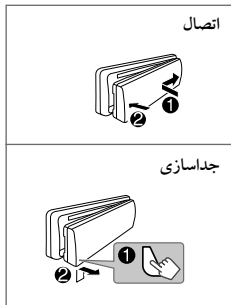

KDC-BT620U
هنگام وصل شدن
Bluetooth چراغها
روشن می شود. (15 ←)

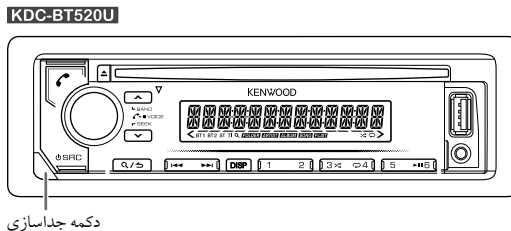

روی صفحه جلویی

به

دستگاه را روشن کنید

SRC را فشار دهید.
• آنتنر نگه دارید تا دستگاه خاموش شود.

میزان صدا را تنظیم کنید

دکمه ولوم را بچرخانید.

یک منبع را انتخاب کنید

SRC را بطور مکرر فشار دهید.

اطلاعات روی صفحه نمایش را تغییر می دهد

DISP را بطور مکرر فشار دهید. (31 ←)

2	قبل از استفاده
3	نکات اولیه
4	شروع بکار
1	زبان نمایش را انتخاب کرده و نمایش را لغو کنید
2	تنظیم ساعت و تاریخ
3	تنظیمات اولیه را انجام دهید
7	رادیو
8	AUX
9	ANDROID /iPod /USB /CD
12	Pandora®
13	Spotify
14	BLUETOOTH®
22	تنظیمات صدا
25	تنظیمات نمایش
26	عیب یابی
29	منابع نگهداری سایر اطلاعات
32	نصب/ اتصال
36	توضیحات

مهم

- برای اطمینان از استفاده صحیح، لطفاً این دفترچه راهنما را قبل از استفاده از این محصول مطالعه کنید. مطالعه و رعایت "اخطار" ها و "احتیاط" های مندرج در این دفترچه از اهمیت خاصی برخوردار است.
- لطفاً این دفترچه راهنما را برای مراجعه به آن در آینده در محلی امن و قابل دسترس قرار دهید.

⚠ هشدار

- از استفاده از عملکردهایی که باعث کاهش توجه شما در حین رانندگی می شود و ایمنی شما را به خطر می اندازد، خودداری کنید.
- باتری را نبلعید؛ خطر سوختگی شیمیایی
- کنترل از راه دور این محصول حاوی یک باتری سلولی سکه‌ای/ دکمه‌ای است.
- اگر باتری سلولی سکه‌ای/ دکمه‌ای بلعیده شود، ممکن است باعث سوختگی داخلی طی 2 ساعت شده و منجر به مرگ شود.
- باتری‌های نو و استفاده شده را دور از دسترس کودکان قرار دهید.
- در صورتی که جای باتری درست و ایمن بسته نمی‌شود، از استفاده از محصول خودداری کنید و آن را دور از دسترس کودکان قرار دهید.
- در صورتی که فکر می‌کنید باتری‌ها بلعیده شده‌اند و یا در جایی از بدن قرار گرفته‌اند، سریعاً به پزشک مراجعه کنید.

⚠ احتیاط

تنظیم ولوم:

- برای جلوگیری از بروز تصادفات، ولوم را طوری تنظیم کنید که بتوانید صدای خارج از اتومبیل را بشنوید.
- قبل از پخش این منابع دیجیتال، ولوم را کم کنید تا بدلیل افزایش ناگهانی سطح خروجی، بلندگوها صدمه نبینند.
- عمومی:
- اگر احتمال دارد استفاده از دستگاه خارجی برای ایمنی شما در حین رانندگی خطر داشته باشد، از آن استفاده نکنید.
- مطمئن شوید از همه اطلاعات مهم فایل پشتیبانی تهیه کرده اید. ما هیچ مسئولیتی در قبال پاک شدن هر گونه داده ضبط شده نخواهیم داشت.
- برای جلوگیری از ایجاد اتصال کوتاه، هرگز اشیاء فلزی (از قبیل سکه یا ابزار فلزی) را در داخل دستگاه قرار ندهید.
- اگر بدلیل وجود رطوبت روی لنزهای لیزری، خطا در دیسک رخ بدهد، باید دیسک را بیرون بیاورید و منتظر بمانید تا رطوبت خشک شود.
- درجه بندی USB روی دستگاه اصلی مشخص شده است. برای مشاهده آن، قاب را جدا کنید. (⚡ 3)
- بسته به نوع خودروها، وقتی دستگاه را روشن کنید و سیم کنترل آنتن متصل باشد، آنتن به طور خودکار باز خواهد شد (⚡ 34، 35). وقتی در مکانی با سقف کوتاه پارک می‌کنید، دستگاه را خاموش نمایید یا منبع را روی حالت آماده به‌کار (STANDBY) بگذارید.

کنترل از راه دور (RC-406):

- کنترل از راه دور را در مکان‌های گرم از قبیل داشبورد قرار ندهید.
- در صورتی که باتری لیتیوم به طرز اشتباه تعویض شود، خطر انفجار وجود خواهد داشت. فقط با نوع مشابه یا معادل تعویض شود.
- بسته باتری یا باتری‌ها نباید در معرض گرمای بیش از حد نظیر نور خورشید، آتش یا مانند آن قرار گیرند.

چطور این دفترچه راهنما را باید خواند

- عملکردها به طور عمده با استفاده از دکمه‌ها در صفحه جلویی **KDC-BT620U** توضیح داده شده است.
- علائم انگلیسی به منظور توضیح بکار رفته‌اند. می‌توانید زبان نمایش را از منوی **[FUNCTION]** انتخاب کنید. (⚡ 6)
- [XX] گزینه‌های انتخاب شده را نشان می‌دهد.
- (⚡ XX) نشان دهنده مرجع‌هایی است که در صفحه عنوان شده قابل دسترسی هستند.

KENWOOD

KDC-BT620U
KDC-BT520U
KDC-320UIM

گیرنده سی دی
راهنمای استفاده

JVCKENWOOD Corporation

