

# StarLine A93 v3, A63 v3, AS93, AS63

Данная инструкция предназначена для следующих охранных комплексов: A93 v3 BT 2CAN GSM AS93 2CAN AS93 2CAN ECO AS63 2CAN ECO A93 v3 BT 2CAN A93 v3 BT 2CAN ECO A63 v3 BT 2CAN ECO AS93 ECO A93 v3 BT A93 v3 BT ECO A63 v3 BT ECO A93 v3 ECO A63 v3 ECO

- [Инструкция по эксплуатации](#)
  - [Меры безопасности при эксплуатации охранного комплекса](#)
  - [Общее описание](#)
  - [Сервисный и экстренный коды](#)
  - [Технические характеристики A93 v3, A63 v3, AS93](#)
  - [Технические характеристики A93 v3 2CAN \(GSM\), A63 v3 2CAN, AS93 2CAN, AS63 2CAN](#)
  - [Световая и звуковая индикации](#)
  - [Управление комплексом с помощью брелока](#)
  - [Управление комплексом с помощью метки](#)
  - [Управление комплексом с помощью карты-метки BT](#)
  - [Режимы работы](#)
  - [Команды управления по GSM](#)
  - [Регистрация устройств](#)
  - [Экстренное выключение охраны](#)
  - [Изменение кода экстренного выключения охраны](#)
  - [Изменение кода авторизации владельца](#)
- [Схема подключения A93 v3, A63 v3, AS93](#)
- [Инструкция по установке](#)
- [Программное обеспечение](#)

# Инструкция по эксплуатации

# Меры безопасности при эксплуатации охранного комплекса

Пожалуйста, прочитайте внимательно!

Перед началом эксплуатации охранного комплекса внимательно прочитайте настоящую инструкцию и обратите особое внимание на разделы, отмеченные знаком . Для того чтобы определить, подходит ли данный охранной комплекс для Вашего автомобиля, руководствуйтесь требованиями изготовителя автомобиля и инструкцией по эксплуатации автомобиля.

Если Вы не смогли определить, подходит ли данный охранной комплекс для установки на автомобиль, верните его продавцу в течение 14 дней с момента покупки.

Охранной комплекс является сложным техническим устройством, предполагающим подключение к цепям автомобиля, связанным с работой двигателя.

Установка охранного комплекса должна быть произведена только специально обученными квалифицированными специалистами.

Запрещается осуществлять монтаж, программирование, обслуживание, ремонт и разборку-сборку охранного комплекса лицами, не являющимися квалифицированными специалистами и не прошедшими обучение и проверку знаний по технике безопасности.

При программировании параметров охранного комплекса устанавливаемые параметры не должны противоречить требованиям инструкции по эксплуатации автомобиля.

Пользователь несет полную ответственность за ущерб, причиненный людям, животным и имуществу в результате использования охранного комплекса не по его прямому назначению или с нарушениями требований безопасности, изложенных в настоящей инструкции.

Изготовитель не несет ответственности за убытки и несчастные случаи, вызванные несоблюдением правил безопасности и требований, изложенных в настоящей инструкции.

Во избежание возможных недоразумений сохраняйте документы, прилагаемые к охранному комплексу при продаже. Проверьте заполнение гарантийного талона, в том числе наличие даты продажи и печати продавца. При отсутствии даты продажи (покупки) гарантийный срок исчисляется с момента изготовления охранного комплекса.

Срок службы охранного комплекса составляет 5 лет при условии, что изделие устанавливается и эксплуатируется в соответствии с инструкциями по эксплуатации, установке и схемой подключения.

Если у вашего охранного комплекса есть брелок или беспроводная метка:

- не носите брелок или метку на одной связке с ключами от автомобиля;
- при передаче автомобиля на обслуживание или мойку всегда переводите комплекс в сервисный режим. Не передавайте метки и брелоки третьим лицам для предотвращения несанкционированного доступа к охранным функциям;
- не оставляйте брелоки или метки в местах, доступных для детей и животных;
- не допускайте попадание жидкостей в брелок;
- если на дисплее брелока появилась иконка, предупреждающая о разряде элемента питания брелока, заблаговременно примите меры по замене элемента питания;
- храните запасной элемент питания в автомобиле в заводской упаковке.

Полная электронная версия инструкции доступна на сайте [help.starline.ru](http://help.starline.ru).

## Обязательные меры безопасности при использовании функции запуска двигателя

Необходимо помнить, что автомобиль является источником повышенной опасности. Раздел 12.8 правил дорожного движения гласит: «Водитель может покинуть свое место или оставлять транспортное средство, если им приняты необходимые меры, исключающие самопроизвольное движение транспортного средства или использование его в отсутствие водителя».

Перед эксплуатацией охранного комплекса внимательно ознакомьтесь с мерами безопасного использования функции дистанционного или автоматического запуска двигателя, изложенными ниже:

1. Всегда паркуйте автомобиль на открытой, хорошо проветриваемой площадке.

2. Всегда ставьте автомобиль на стояночный тормоз, который должен находиться в исправном состоянии и исключать возможность движения автомобиля.
3. Оставляя автомобиль, обязательно устанавливайте рычаг управления автоматической трансмиссии в положение «PARK», а рычаг переключения ручной коробки передач — в нейтральное положение.
4. Если в Вашем автомобиле установлена ручная коробка передач, то перед включением функции дистанционного или автоматического запуска двигателя обязательно выполняйте процедуру подготовки к запуску двигателя — «программную нейтраль».
5. Никогда не передавайте брелоки управления охранным комплексом детям, а также другим лицам без их предварительного ознакомления с инструкцией по эксплуатации.
6. Перед тем как включить функцию дистанционного или автоматического запуска двигателя:
  - убедитесь в исправном состоянии автомобиля;
  - убедитесь в наличии достаточного количества топлива, масла, охлаждающей жидкости и т. д.;
  - установите параметры работы отопителя салона (кондиционера), обогрева стекол и других аксессуаров на необходимые уровни;
  - установите регулятор обдува салона на циркуляцию воздуха, что позволит более эффективно прогреть или охладить воздух в автомобиле.

## Меры безопасности при зарядке аккумулятора вашего автомобиля

Помните, что любой процесс заряда аккумулятора связан с подачей на аккумулятор и, соответственно, в бортовую сеть автомобиля напряжения больше номинального 12 В. Оно может повредить электронное оборудование автомобиля и оборудование, дополнительно установленное на Вашем автомобиле.

Не используйте зарядные и пуско-зарядные устройства для заряда аккумулятора непосредственно на автомобиле без отключения клемм аккумулятора от бортовой сети в режимах:

- быстрой зарядки повышенным током (режимы «boost» или аналогичные);
- различных режимов СТАРТ, предназначенных для запуска двигателя;
- в режиме заряда 24 В аккумуляторов.

Не используйте пуско-зарядные устройства для запуска двигателя без подключенного аккумулятора и с подключенными неисправными аккумуляторами (короткие замыкания в банках, разрушение пластин и т. п.).

Не используйте неисправные зарядные устройства, зарядные устройства на 24 В и устройства, не предназначенные для зарядки аккумуляторов, например, сварочные инверторы.

Все указанные выше устройства и режимы могут вызвать неконтролируемую подачу повышенного напряжения более 25 В и до 60 В в бортовую сеть автомобиля и привести к выходу из строя электронных компонентов охранного комплекса и оборудования автомобиля.

Не рекомендуется использовать метод прикуривания для заряда аккумулятора. Даже описанные «безопасные» способы прикуривания безопасны только для автомобиля «донора». Подключение и отключение полностью разряженного или неисправного аккумулятора на вашем автомобиле при работающем двигателе может вывести из строя электронные устройства вашего автомобиля и автосигнализацию из-за короткого замыкания или бросков повышенного напряжения, возникающих при подключении и отключении аккумулятора.

В случае использования указанных выше устройств и режимов ответственность за повреждение электронного оборудования лежит на владельце автомобиля.

**Соблюдайте технологию безопасной зарядки аккумулятора!**

Перед зарядкой клеммы аккумулятора должны быть отключены от бортовой сети автомобиля. После этого можно начать процесс зарядки аккумулятора. После зарядки подключите аккумулятор к бортовой сети автомобиля.

Такая необходимость объясняется тем, что без измерительных приборов Вы не можете определить исправность, состояние аккумулятора и причину его разряда (наличие внутренних коротких замыканий или обрывов). Любое подключение зарядного устройства к неисправному аккумулятору вызывает риск повреждения электронного оборудования автомобиля и охранного комплекса повышенным напряжением.

# Общее описание

Охранно-телематические комплексы **StarLine A93 v3 BT 2CAN GSM, StarLine AS93, StarLine AS93 2CAN, StarLine A93 v3, StarLine A63 v3, StarLine AS63 2CAN, StarLine A93 v3 BT 2CAN, StarLine A63 v3 BT 2CAN, StarLine A93 v3 BT, StarLine A63 v3 BT** (далее — комплекс) предназначены для охраны автотранспортного средства от угона и разбойного нападения.

В зависимости от комплектации (лист комплектации в комплекте) управление комплексом может осуществляться:

- при помощи брелока. При наличии установленного или подключенного внешнего трансивера 868 МГц.
- с помощью SMS-команд, голосового меню, из личного кабинета на сайте [starline.online](http://starline.online) или мобильного приложения StarLine 2. При наличии GSM-интерфейса.
- с помощью беспроводной метки Bluetooth Smart. При наличии Bluetooth-интерфейса.

## Основные преимущества

- встроенный звуковой извещатель для удобного оповещения владельца;
- работа в режиме «Slave» (включение или выключение режима охраны штатным брелоком автомобиля);
- дистанционный и автоматический запуск двигателя (A93 v3, AS93);
- обход штатного иммобилайзера с использованием модуля временного отключения штатного иммобилайзера;
- дополнительная авторизация владельца посредством ввода секретного кода штатными кнопками автомобиля;
- диалоговый код управления StarLine с индивидуальными ключами шифрования 128 бит, гарантирующий надежную защиту от всех известных кодграбберов;
- дистанционное управление устройствами предпускового подогрева двигателя;
- универсальные переназначаемые входы/выходы;
- специальное приложение [StarLine Мастер](#), позволяющее произвести индивидуальную настройку комплекса в зависимости от пожеланий владельца и особенностей автомобиля и обновить программное обеспечение оборудования.

## Дополнительные преимущества охранного комплекса с Bluetooth-

# интерфейсом

- идентификация водителя с помощью беспроводной метки или смартфона;
- подключение беспроводного подкапотного блока StarLine R6 для управления замками капота, сиреной, блокировкой двигателя, измерения температуры двигателя и контроля концевого выключателя капота;
- дополнительная авторизация владельца посредством беспроводной метки или смартфона.

## Дополнительные преимущества охранного комплекса с GSM-интерфейсом

- поддержка до двух SIM-карт (1 SIM и 1 SIM-чип, поддержка SIM-чип зависит от страны эксплуатации охранного комплекса);
- дистанционное управление по GSM-каналу устройствами предпускового подогрева двигателя при аналоговом подключении;
- определение координат, скорости и направления движения транспортного средства (при подключении антенны GPS+ГЛОНАСС);
- определение параметров движения, стиля вождения, коды ошибок (при подключении антенны GPS+ГЛОНАСС);
- контроль параметров автомобиля (пробег, напряжение бортовой сети и т.д.);
- автоматическая передача данных на сервер мониторинга;
- запись и хранение данных в энергонезависимой памяти («черный ящик»). Журнал событий содержит информацию о треках за последние 1000 километров при движении в городе и 5000 — по трассе и до 13000 событий;
- управление функциями и отображение параметров на сервере мониторинга [starline.online](http://starline.online) и в мобильном приложении StarLine 2;
- высокочувствительный модуль GPS+ГЛОНАСС (при подключении антенны GPS+ГЛОНАСС);
- внешний микрофон для прослушивания салона автомобиля (опция, зависит от комплектации);

## Дополнительные преимущества охранного комплекса с 2CAN-

# интерфейсом

- обход штатного иммобилайзера по технологии iKEY (по цифровым шинам CAN, LIN);
- интерфейс 2CAN+4LIN позволяет реализовать больше функций по цифровым шинам;

# Сервисный и экстренный коды

Сервисный и экстренный коды указаны на стикере в гарантийном талоне.

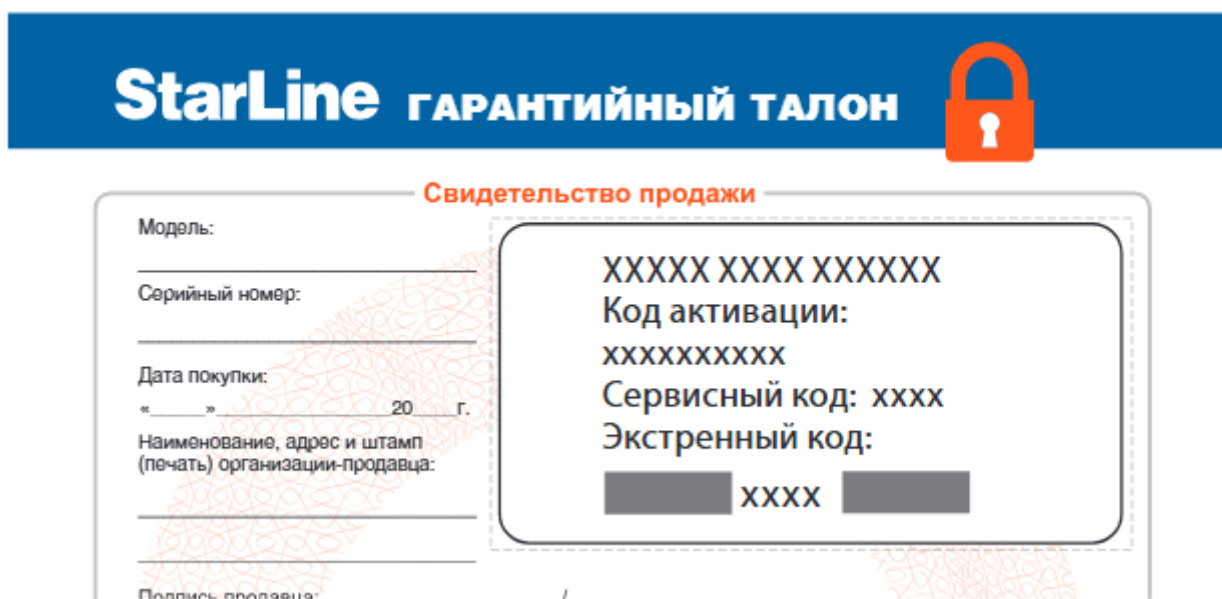

- **Сервисный код** — предназначен для настройки комплекса с помощью приложения [StarLine Мастер](#).
- **Код экстренного выключения охраны** — предназначен для экстренного выключения охраны.
- **Код активации** (для охранного комплекса с GSM-интерфейсом) - предназначен для добавления охранного комплекса на сервер мониторинга [starline.online](#), что позволяет управлять охранными и сервисными функциями и получать оповещения о статусе охраны на ваш мобильный телефон. Для этого зарегистрируйтесь на сайте [starline.online](#) или в мобильном приложении StarLine 2 с помощью личной электронной почты или используйте Ваш существующий личный кабинет и добавьте туда устройство с помощью [кода активации](#).

Не сообщайте никому код экстренного выключения охраны! Помните, что зная код экстренного выключения охраны, злоумышленник может отключить защитные функции.

# Технические характеристики A93 v3, A63 v3, AS93

Технические характеристики A93 v3, A63 v3, AS93 (все доступные комплектации)

Параметр	Значение
Радиоканал ближнего действия*	Bluetooth Smart
Рабочая частота брелоков	868,7–869,2 МГц
Дальность** управления брелоком	до 1500 м (с технологией LoRa до 3000м)*
Дальность** оповещения на брелок	до 2000 м (с технологией LoRa до 4000м)*
Стандарт GSM*	900–1800 МГц
Тип антенны	Встроенная
Служба передачи данных*	GPRS
Количество SIM	1 nanoSIM* или 1 SIM-чип*
Интерфейсы	<ul style="list-style-type: none"><li>• 23 перенастраиваемых каналов, на которые можно назначить:<ul style="list-style-type: none"><li>◦ 2 реле с полной группой контактов для управления ЦЗ (НЗ, НР, общий), 10 А</li><li>◦ 2 положительных выхода для подключения поворотников, 7,5 А</li><li>◦ 11 выходов типа ОК –0,2 А</li><li>◦ 1 выход 2 А</li><li>◦ 3 положительных входа</li><li>◦ 3 отрицательных входа</li><li>◦ 1 универсальный вход</li></ul></li><li>• разъем подключения датчика температуры</li><li>• разъем подключения сервисной кнопки</li><li>• 1 универсальная кодовая шина StarLine Bus</li><li>• 1 USB</li></ul>

Напряжение питания	8-16 В
Средний ток потребления***	не более 9 мА ( не более 18 мА для AS93)
Диапазон рабочих температур	от -40 °С до +85 °С

*\*Зависит от комплектации*

*\*\*Дальность действия брелоков может уменьшаться в зависимости от места установки приемопередатчика, места нахождения автомобиля и владельца, радиочастотных помех, погодных условий, особенностей рельефа местности, плотности городской застройки и деревьев/кустарников на пути распространения радиосигнала, напряжения элемента питания брелока.*

*\*\*\*Средний ток потребления может увеличиваться в зависимости от условий приема GSM и GPS радиосигнала: расстояния до базовой станции сотового оператора, места нахождения автомобиля (подземная парковка, металлический гараж и т. п.)*

# Технические характеристики A93 v3 2CAN (GSM), A63 v3 2CAN, AS93 2CAN, AS63 2CAN

Технические характеристики A93 v3 BT 2CAN, A63 v3 BT 2CAN, AS93 2CAN, AS63 2CAN, A93 v3 BT 2CAN GSM (все доступные комплектации)

Параметр	Значение
Радиоканал ближнего действия	Bluetooth Smart
Рабочая частота брелоков	868,7-869,2 МГц
Дальность** управления брелоком	до 1500 м (с технологией LoRa до 3000м)*
Дальность** оповещения на брелок	до 2000 м (с технологией LoRa до 4000м)*
Стандарт GSM*	900-1800 МГц
Тип антенны	Встроенная
Служба передачи данных*	GPRS
Количество SIM*	1 nanoSIM и 1 SIM-чип / 2 nanoSIM

Интерфейсы	<ul style="list-style-type: none"> <li>• 2 CAN</li> <li>• 4 LIN</li> <li>• 1 универсальная кодовая шина StarLine Bus</li> <li>• 1 USB</li> <li>• 16 перенастраиваемых каналов, на которые можно назначить: <ul style="list-style-type: none"> <li>◦ 15 выходов типа ОК -0,2 А</li> <li>◦ 2 выхода 2 А</li> <li>◦ 3 положительных входа</li> <li>◦ 3 отрицательных входа</li> <li>◦ 1 универсальный вход</li> </ul> </li> <li>• разъем подключения датчика температуры</li> <li>• разъем подключения сервисной кнопки</li> </ul>
Напряжение питания	8-16 В
Средний ток потребления***	не более 25 мА ( не более 15 мА для А93 v3 BT 2CAN, А63 v3 BT 2CAN
Диапазон рабочих температур	от -40 °С до +85 °С

*\*Зависит от комплектации*

*\*\*Дальность действия брелоков может уменьшаться в зависимости от места установки приемопередатчика, места нахождения автомобиля и владельца, радиочастотных помех, погодных условий, особенностей рельефа местности, плотности городской застройки и деревьев/кустарников на пути распространения радиосигнала, напряжения элемента питания брелока.*

*\*\*\*Средний ток потребления может увеличиваться в зависимости от условий приема GSM и GPS радиосигнала: расстояния до базовой станции сотового оператора, места нахождения автомобиля (подземная парковка, металлический гараж и т. п.)*

# Световая и звуковая индикации

## Настройка световой и звуковой индикации



В комплексе предусмотрено несколько вариантов индикации при переходе в режимы «Снято с охраны», «В охране» и «Тревога»:

- скрытая — индикация световыми и звуковыми сигналами отключена;
- тихая — включена индикация только световыми сигналами;
- звуковая — включена индикация только звуковыми сигналами;
- полная — включена индикация световыми и звуковыми сигналами.

По умолчанию включено звуковое оповещение сиреной и аварийной световой сигнализацией. Вариант индикации настраивается специалистом по установке при монтаже комплекса.

## Таблица индикации

Охранный комплекс сообщает о своем состоянии при помощи звуковых (сирена) и световых (поворотники) сигналов:

-  — короткий сигнал;
-  — длинный сигнал.

Событие	Световые сигналы	Звуковые сигналы
Включение охраны		
Включение охраны с нарушением одной из зон		



Включение охраны с отключением режима «Свободные руки»		
Включение охраны с отключением режима «Свободные руки» с нарушением одной из зон		
Выключение охраны		
Выключение охраны (за цикл охраны была нарушена одна из зон)		
Выключение охраны с отключением режима «Свободные руки»	—	
Тревога	30 секунд	30 секунд
Тревога предупредительного уровня		
Паника	10 секунд	10 секунд
Открытие багажника		
Выключение режима «Антиограбление»	—	

## Индикация светодиода

Состояние комплекса	Светодиод
Снято с охраны	не горит
Снято с охраны с включенным зажиганием и нарушением одной из зон (двери, капот, багажник)	1 раз в 5 секунд
В охране	1 раз в секунду
В охране с включенным режимом «Свободные руки»	2 раза в секунду
Двигатель работает	горит постоянно
Сервисный режим	не горит
Включена функция «Запрет поездки»	не горит
Включен режим «Антиограбление»	10 раз в секунду

Код экстренного выключения охраны введен неверно	4 раза
Ввод кода экстренного выключения охраны заблокирован на 15 минут	5 раз
Код экстренного выключения охраны введен верно	2 раза

## Индикация звукового извещателя

Событие	Индикация
Ожидание авторизации	10 секунд
Разряд элемента питания метки (при включении зажигания)	
Успешный ввод кода авторизации владельца	
Неправильный ввод кода авторизации владельца	

# Управление комплексом с помощью брелока

Наличие брелока зависит от комплектации охранного комплекса.

Для управления комплексом при помощи брелока должен быть установлен трансивер (для систем без брелока необходимо подключить внешний трансивер).

## Брелоки

В па

1.

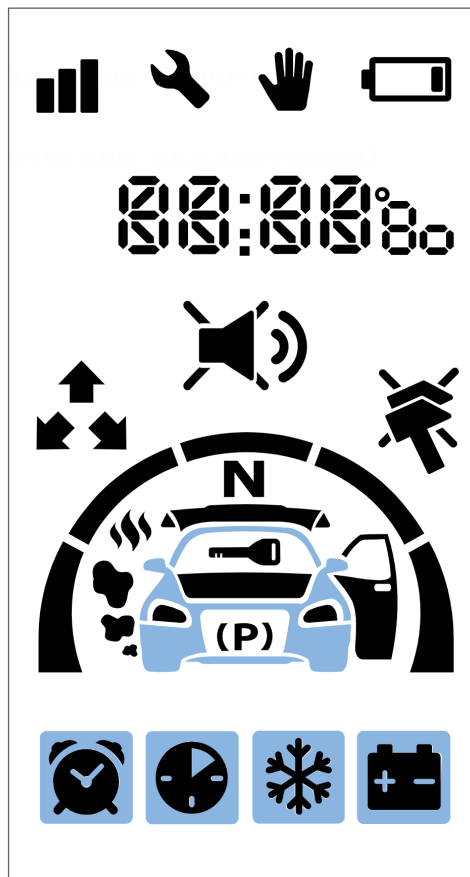
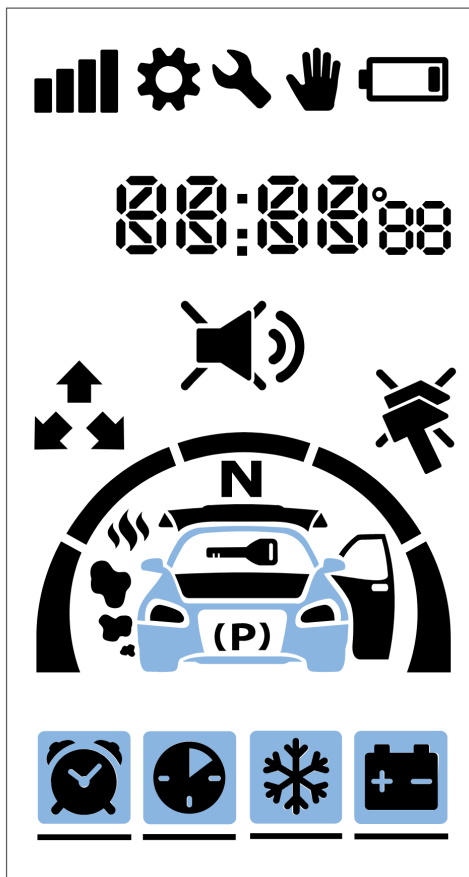

Для брелока с ЖКИ используется элемент питания типа AAA 1.5 В.

Срок службы элемента питания брелока с ЖКИ составляет до 6 месяцев в зависимости от условий эксплуатации.

## 2. Дополнительный брелок.



Для дополнительного брелока используется элемент питания типа CR2032 3 В. Срок службы элемента питания дополнительного брелока составляет до 1 года в зависимости от условий эксплуатации.

Основной и дополнительный брелоки равноценны по криптостойкости. Для передачи команд управления в обоих брелоках используется диалоговый алгоритм обмена данными, исключающий интеллектуальный электронный взлом.

Информация о текущем состоянии охранного комплекса передается в основной брелок и отображается на дисплее. В дополнительном брелоке функции оповещения не предусмотрены, он предназначен только для передачи основных команд управления.

# Значение пиктограмм на брелоке

## Запуск двигателя

Иконка	Значение
	Двигатель запущен
	Включен автоматический запуск по будильнику
	Включен автоматический периодический запуск
	Включен автоматический запуск по температуре
	Включен автоматический запуск по падению напряжения АКБ
<b>N</b>	Выполнена программная нейтраль



Включен подогрев двигателя (мигает)







## Режимы работы

Иконка	Значение
	Автомобиль под охраной
	Режим «Свободные руки»
	Сервисный режим
	Режим настроек и программирования
	Блокировка кнопок брелока
	Режим «Антиограбление»

## Зоны охраны

Иконка	Значение
	Включено зажигание
	Затянут стояночный тормоз
	Открыт капот
	Открыта дверь
	Открыт багажник

## Датчики

Иконка	Значение
	Сработал датчик наклона или движения
dd - 1	Сработал дополнительный датчик 1
dd - 2	Сработал дополнительный датчик 2
 + dH	Сработал датчик наклона
 + dd	Сработал датчик движения
	Сработал предупредительный уровень датчика удара
	Сработал тревожный уровень датчика удара
	Датчик удара отключен

## Дополнительная информация

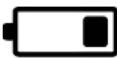
Иконка	Значение
	Передача данных
	Замените батарейку в брелоке
	Звук сирены включен



Сирена отключена

# Основные команды управления с брелока

Нумерация кнопок основного брелока:

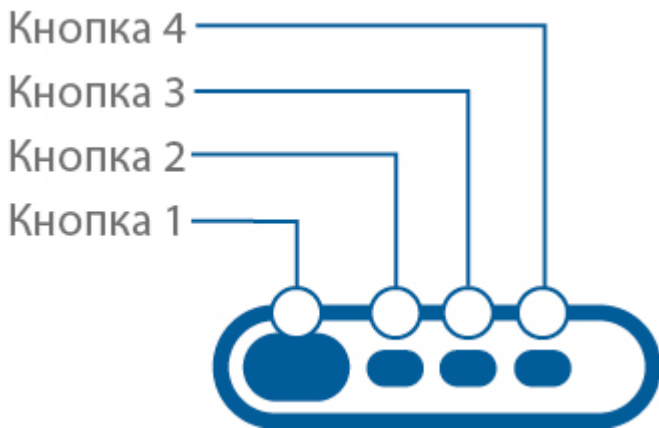

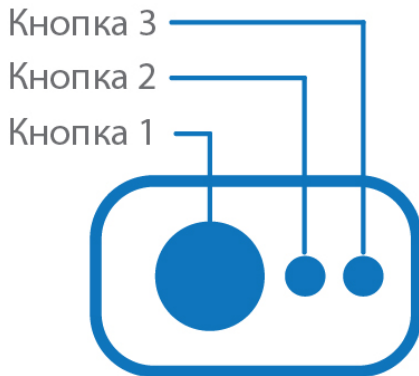

Нумерация кнопок дополнительного брелока:









В настоящем руководстве используются следующие термины продолжительности нажатий на кнопки брелока:

## Короткое нажатие

Одно нажатие кнопки (или двух кнопок одновременно) продолжительностью менее 1,5 секунды.

Пример:  — короткое нажатие первой кнопки;  
 — короткое нажатие одновременно кнопок 2 и 3.

<p><b>Длительное нажатие</b></p>	<p>Нажатие и удерживание кнопки или двух кнопок до появления мелодичного звукового сигнала и вибросигнала.</p> <p>Предусмотрено два уровня длительного нажатия:</p> <ul style="list-style-type: none"> <li>• Длительное нажатие первого уровня — длительное нажатие кнопки до первого звукового сигнала.</li> </ul> <p>Примеры:  — длительное нажатие первой кнопки;  — длительное нажатие первой и второй кнопок;</p> <ul style="list-style-type: none"> <li>• Длительное нажатие второго уровня — длительное нажатие кнопки до второго звукового сигнала;</li> </ul> <p>Примеры:  — длительное нажатие четвертой кнопки второго уровня.</p>
<p><b>Двойное нажатие</b></p>	<p>Два нажатия одной кнопки в течение 1 секунды.</p> <p>Пример:  — двойное нажатие кнопки 1.</p>
<p><b>Тройное нажатие</b></p>	<p>Три нажатия одной кнопки в течение 1 секунды.</p> <p>Пример:  — тройное нажатие кнопки 1.</p>
<p><b>Последовательное нажатие</b></p>	<p>Два нажатия одной или разных кнопок. Первое нажатие должно быть <b>длительным</b> (первого или второго уровня), второе нажатие — коротким. Перед вторым нажатием первую кнопку нужно отпустить.</p> <p>Пример:  — последовательное нажатие кнопок 2 и 1.</p>

Основные команды управления с брелока:



Команда	Комбинация кнопок
Включить охрану	
Включить охрану без звуковых сигналов подтверждения	
Выключить охрану	



Выключить охрану без звуковых сигналов подтверждения	
Запросить температуру двигателя, салона, напряжение АКБ, уровня топлива. Во время автоматического запуска двигателя — оставшееся время работы.	
Запустить двигатель	
Остановить двигатель	
Включить предпусковой подогреватель двигателя	
Выключить предпусковой подогреватель двигателя	
Поиск автомобиля на парковке	
Включить/отключить датчик удара	
Включить/отключить датчик наклона и движения	
Включить режим «Паника»	
Отпереть багажник	
Включить автоматический запуск	курсорное меню
Включить/отключить сервисный режим	 или курсорное меню
Включить/отключить режим «Свободные руки»	курсорное меню
Включить/отключить блокировку кнопок	
Включить/отключить функцию «Автоблокировка кнопок»	

Включить только вибросигнал брелока	
Включить звуковой профиль «ЗВУК 2»	
Включить звуковой профиль «ЗВУК 1»	
Включить звуковой профиль «ЗВУК 0»	
Включить звуковой профиль «ЗВУК --»	
Запуск программы гибкой логики	

## Курсорное меню

Управление некоторыми функциями охранного комплекса осуществляется из курсорного меню: управление режимом «Свободные руки», сервисным режимом, настройка автоматического запуска двигателя.



Вход и выход из меню осуществляется длительным нажатием кнопки 4: . Если в течение 15 секунд не нажимать кнопки брелока, произойдет автоматический выход из меню. При входе в меню курсор будет установлен на первой пиктограмме. Переход к следующему и предыдущему пункту меню осуществляется коротким нажатием на кнопки  или  соответственно.

Выбор функции осуществляется коротким нажатием кнопок 2 и 3: . Изменение значения параметра осуществляется коротким нажатием на кнопки  или  (уменьшение и увеличение соответственно). При длительном удержании кнопки скорость изменения значения параметра возрастает.

Переход к пунктам меню, изменение параметра и выход из меню будут подтверждены мелодичным звуковым сигналом.

Описание и управление настройками приведены в таблице.

Пиктограмма	Параметр	Описание	Шаг настройки
-------------	----------	----------	---------------

	Режим «Свободные руки»	Включить/отключить режим «Свободные руки»	—
	Автоматический запуск двигателя и предпускового подогревателя по будильнику	Установить часы и минуты запуска двигателя. Переключение между настройками запуска двигателя и подогревателя осуществляется коротким нажатием кнопок  и брелока. При настройке запуска двигателя на экране будет отображаться цифра «1», при запуске предпускового подогревателя — цифра «2».	1 минута
	Автоматический запуск по таймеру	Установить периодичность запуска двигателя в часах	1 час
	Автоматический запуск по температуре	Установить значение температуры в градусах Цельсия	1 °C
	Автоматический запуск по напряжению	Установить значение напряжения АКБ в Вольтах	0,1 В
	Сервисный режим	Включить/отключить сервисный режим	—

## Меню настроек

Меню настроек предназначено для настройки параметров работы комплекса.

Вход и выход из меню настроек осуществляется длительным нажатием кнопки 4:

**4**

 . После входа в меню на экране брелока появится текущее состояние настроек комплекса:

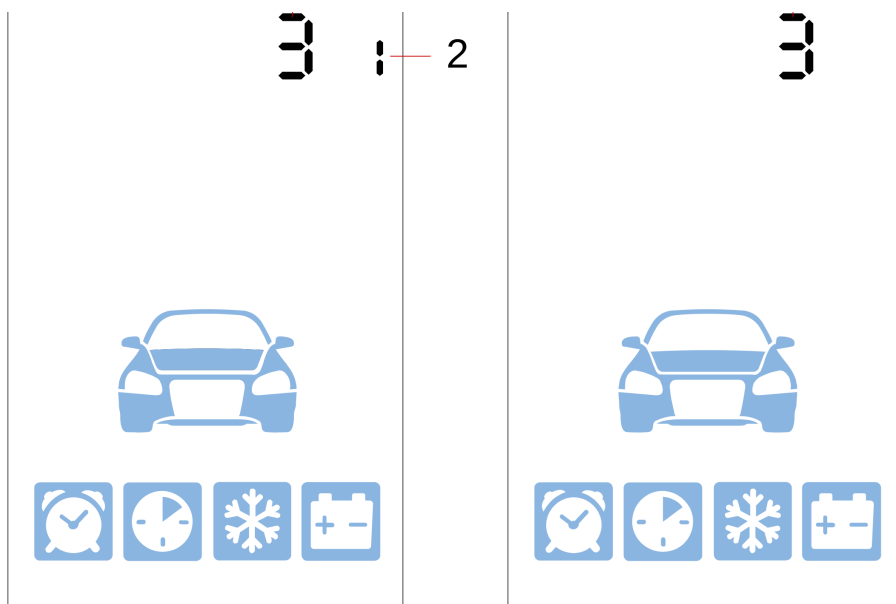

- 1 — значение параметра;
- 2 — номер параметра.

Переход к пунктам меню осуществляется коротким нажатием кнопок **1** или **4**, к предыдущему и следующему пункту соответственно.

Уменьшение и увеличение значения параметра осуществляется короткими нажатиями кнопок **2** или **3** соответственно. Чем больше длительность нажатия, тем на большее количество единиц меняется значение.

Изменение параметра и выход из меню будут подтверждены мелодичным звуковым сигналом, переходы между пунктами меню — вибросигналом.

### **Установка часового пояса**

Для установки часового пояса выберите **первый пункт** меню настроек. Затем с помощью кнопок **2** и **3** установите требуемое значение. Минимальная величина шага составляет 1 час.

### **Установка световой и звуковой индикации при включении и выключении охраны**

Для настройки работы световой и звуковой индикаций при включении и выключении охраны выберите **второй пункт** меню настроек. Затем с помощью кнопок **2** и **3** установите требуемое значение.

Описание вариантов настройки:

- для скрытого включения и выключения охраны (без световой и звуковой индикаций) установите значение 0;
- для тихой (только световая индикация) — значение 1;
- для полной (световая и звуковая индикации) — значение 2;
- для использования только звуковой индикации — значение 3.

### **Установка громкости сирены при включении и выключении охраны**

Для установки уровня громкости сирены выберите **третий пункт** меню. Затем с помощью кнопок **2** и **3** выберите необходимый уровень громкости сирены.

0 — без звука, 10 — максимальный уровень громкости.

### **Установка световой и звуковой индикации в режиме «Тревога»**

Для настройки световой и звуковой индикаций в режиме «Тревога» выберите **четвертый пункт** меню настроек. Затем с помощью кнопок **2** и **3** установите требуемое значение.

Описание вариантов настройки:

- для скрытой индикации (без световой и звуковой индикаций) установите значение 0;
- для тихой (только световая индикация) — значение 1;
- для полной (световая и звуковая индикации) — значение 2.

### **Установка громкости сирены в режиме «Тревога»**

Для настройки громкости сирены в режиме «Тревога» выберите **пятый пункт** меню настроек. Затем с помощью кнопок **2** и **3** установите требуемое значение.

0 — без звука, 10 — максимальный уровень громкости.

#### **Установка чувствительности датчика движения**

Для настройки уровня чувствительности датчика движения выберите **шестой пункт** меню настроек. Затем с помощью кнопок **2** и **3** установите требуемое значение от 0 до 30.

0 — датчик отключен, 30 — максимальный уровень чувствительности.

#### **Установка чувствительности датчика наклона**

Для настройки уровня чувствительности датчика наклона выберите **седьмой пункт** меню настроек. Затем с помощью кнопок **2** и **3** установите требуемое значение от 0 до 30.

0 — датчик отключен, 30 — максимальный уровень чувствительности.

#### **Установка чувствительности предупредительного уровня датчика удара**

Для настройки чувствительности предупредительного уровня датчика удара выберите **восьмой пункт** меню настроек. Затем с помощью кнопок **2** и **3** установите требуемое значение от 1 до 30.

0 — датчик отключен, 30 — максимальный уровень чувствительности.

Выбранное значение чувствительности предупредительного уровня датчика удара должно быть больше значения чувствительности тревожного уровня.

#### **Установка чувствительности тревожного уровня датчика удара**

Для настройки чувствительности тревожного уровня датчика удара выберите **девятый пункт** меню настроек. Затем с помощью кнопок **2** и **3** установите требуемое значение от 0 до 29.

0 — датчик отключен, 29 — максимальный уровень чувствительности.

Выбранное значение чувствительности тревожного уровня датчика удара должно быть меньше значения чувствительности предупредительного уровня.

#### **Установка дальности зоны потери метки**

Для настройки дальности зоны потери метки выберите **десятый пункт** меню настроек. Затем с помощью кнопок **2** и **3** установите требуемое значение от 3 до 10.

3 — минимальная дальность, 10 — максимальная дальность.

Зона потери метки должна быть больше, чем дальность зоны обнаружения метки.

Убедитесь, что установленная дальность зоны потери метки достаточна со всех сторон автомобиля.

### Установка дальности зоны обнаружения метки

Для настройки дальности зоны обнаружения метки выберите **одиннадцатый пункт** меню настроек. Затем с помощью кнопок **2** и **3** установите требуемое значение от 1 до 8.

1 — минимальная дальность, 8 — максимальная дальность.

Зона обнаружения должна быть меньше, чем дальность зоны потери метки.

### Установка периода контроля связи с брелоком

Для установки периода контроля связи с брелоком выберите **двенадцатый пункт** меню настроек. Затем с помощью кнопок **2** и **3** выберите значение 0 или 1.

Описание вариантов настройки:

- 0 — контроль связи отключен;
- 1 — контроль связи происходит с периодичностью 3 минуты.

С версии ПО 2.40.3 доступны пункты меню 13-22

### Установка времени работы двигателя для охлаждения турбины

Для установки времени работы двигателя для охлаждения турбины выберите **тринадцатый пункт** меню настроек. Затем с помощью кнопок **2** и **3** установите требуемое значение в минутах от 1 до 5.

Для настройки этого параметра должен быть разрешен запуск двигателя (вкладка «Запуск двигателя» в приложении StarLine Мастер).

### Установка времени работы автоматического запуска двигателя

Для установки длительности работы двигателя при автоматическом запуске двигателя выберите **четырнадцатый пункт** меню настроек. Затем с помощью кнопок **2** и **3**

установите требуемое значение в минутах от 10 до 60.

Для настройки этого параметра должен быть разрешен запуск двигателя (вкладка «Запуск двигателя» в приложении StarLine Мастер).

### Установка максимального времени работы двигателя после продления автоматического запуска двигателя

Для установки максимального времени работы двигателя после продления автоматического запуска двигателя выберите **пятнадцатый пункт** меню настроек. Затем с помощью кнопок **2** и **3** установите требуемое значение в минутах от 15 до 60.

Для настройки этого параметра должен быть разрешен запуск двигателя (вкладка «Запуск двигателя» в приложении StarLine Мастер).

### Установка максимального времени запуска предпускового подогревателя

Для установки максимального времени в течение которого комплекс будет инициировать запуск предпускового подогревателя выберите **шестнадцатый пункт** меню настроек. Затем с помощью кнопок **2** и **3** установите требуемое значение в минутах от 5 до 20.

Для настройки этого параметра должна быть разрешена работа предпускового подогревателя двигателя (вкладка «Запуск двигателя» в приложении StarLine Мастер).

### Установка времени работы предпускового подогревателя

Для установки длительности работы предпускового подогревателя выберите **семнадцатый пункт** меню настроек. Затем с помощью кнопок **2** и **3** установите требуемое значение в минутах от 10 до 25.

Для настройки этого параметра должна быть разрешена работа предпускового подогревателя двигателя (вкладка «Запуск двигателя» в приложении StarLine Мастер).

### Настройка работы предпускового подогревателя перед дистанционным запуском двигателя

Для включения или отключения работы предпускового подогревателя перед дистанционным запуском двигателя выберите **восемнадцатый пункт** меню настроек. Затем с помощью кнопок **2** и **3** выберите требуемое значение:

0 — не запускать предпусковой подогреватель перед дистанционным запуском двигателя;

1 — запускать предпусковой подогреватель перед дистанционным запуском двигателя.

### **Настройка работы предпускового подогревателя перед автоматическим запуском двигателя**

Для включения или отключения работы предпускового подогревателя перед автоматическим запуском двигателя выберите **девятнадцатый пункт** меню настроек.

Затем с помощью кнопок **2** и **3** выберите требуемое значение:

0 — не запускать предпусковой подогреватель перед автоматическим запуском двигателя;

1 — запускать предпусковой подогреватель перед автоматическим запуском двигателя.

### **Установка температуры для запуска предпускового подогревателя перед автоматическим и дистанционным запуском двигателя**

Для установки порога температуры по достижению, которой комплекс включит предпусковой подогреватель перед автоматическим или дистанционным запуском, выберите **двадцатый пункт** меню настроек. Затем с помощью кнопок **2** и **3** установите требуемое значение в градусах Цельсия от минус 5 до минус 30.

### **Установка температуры для автоматического запуска двигателя**

Для установки температуры, по достижению которой комплекс включит автоматический запуск двигателя, выберите **двадцать первый пункт** меню настроек. Затем с помощью кнопок **2** и **3** установите требуемое значение в градусах Цельсия от 0 до 60.

### **Установка зоны обнаружения брелока**

Для настройки дальности зоны обнаружения брелока выберите **двадцать второй пункт** меню настроек. Затем с помощью кнопок **2** и **3** установите требуемое значение от 1 до 10.

1 — минимальная дальность, 10 — максимальная дальность.



## **Меню звуковых профилей брелока**

Меню содержит 4 звуковых профиля с настройками для следующих типов сигналов брелока: подтверждения команд, тревоги, нажатия кнопок. Выбор профиля осуществляется нажатием кнопок на брелоке.

Настройки звуковых профилей, указанные в таблице, установлены по умолчанию.



№	Название профиля	Комбинация кнопок	Описание
1	ЗВУК 2		Громкость всех сигналов установлена на максимальный уровень и включен вибросигнал.
2	ЗВУК 1		Громкость всех сигналов установлена на минимальный уровень и включен вибросигнал.
3	ЗВУК 0		Включен только вибросигнал, громкость всех сигналов отключена.
4	ЗВУК --		Беззвучный режим, громкость и вибросигнал отключены.

## Изменение настроек звукового профиля

Вход в меню осуществляется длительным удержанием кнопки  . После входа в меню на экране брелока отобразятся настройки установленного профиля.

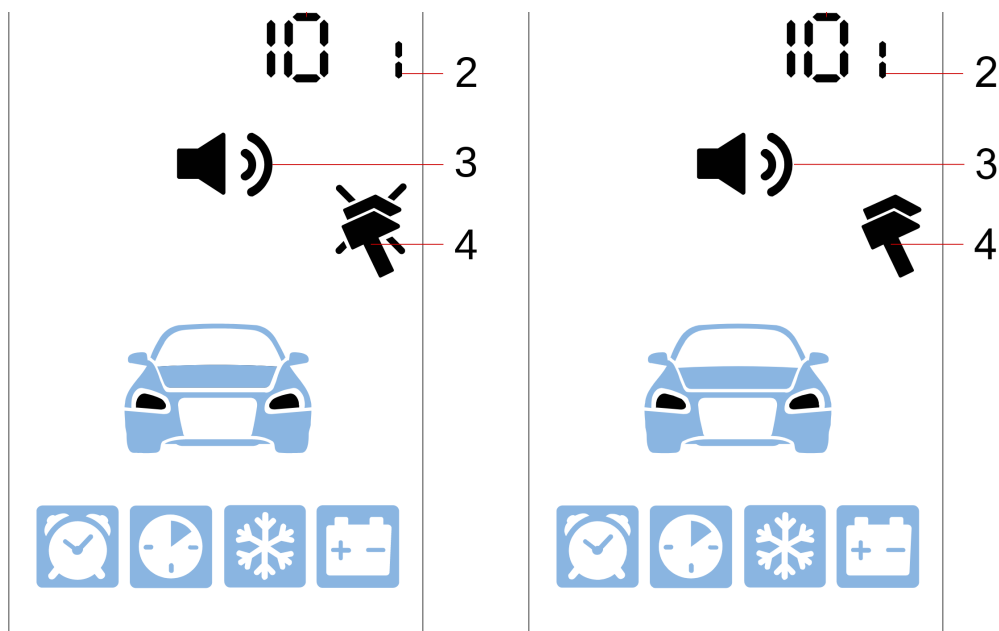
### Настройка громкости сигналов подтверждения команд





- 1 — уровень громкости выбранного типа сигнала;
- 2 — номер выбранного звукового профиля;
- 3 — индикация настройки громкости сигналов подтверждения команд;
- 4 — вибросигнал:  — включен,  — выключен.

Уменьшение и увеличение громкости сигналов осуществляется короткими нажатиями кнопок **2** или **3** соответственно. Короткое нажатие кнопки **4** включает или выключает вибросигнал.

Для перехода к настройке следующего типа сигналов выбранного звукового профиля коротко нажмите **1**.

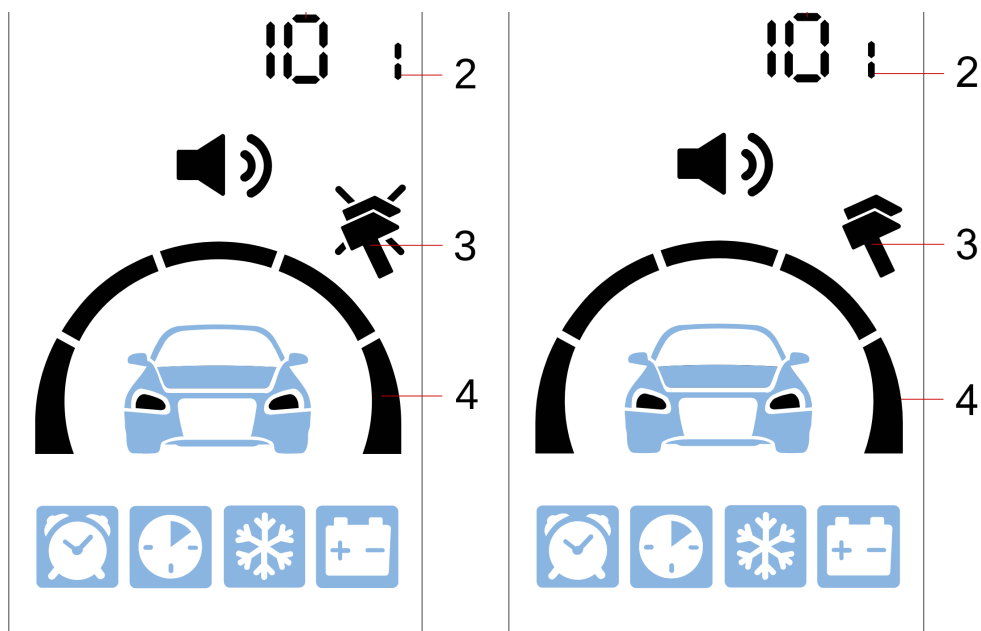
### Настройка громкости сигналов тревоги





- 1 — уровень громкости выбранного типа сигнала;
- 2 — номер выбранного звукового профиля;
- 3 — вибросигнал:  — включен,  — выключен;
- 4 — индикация настройки громкости сигналов тревоги.

Уменьшение и увеличение громкости сигналов осуществляется короткими нажатиями кнопок **2** или **3** соответственно. Короткое нажатие кнопки **4** включает или выключает вибросигнал.

Для перехода к настройке следующего типа сигналов выбранного звукового профиля коротко нажмите **1**.

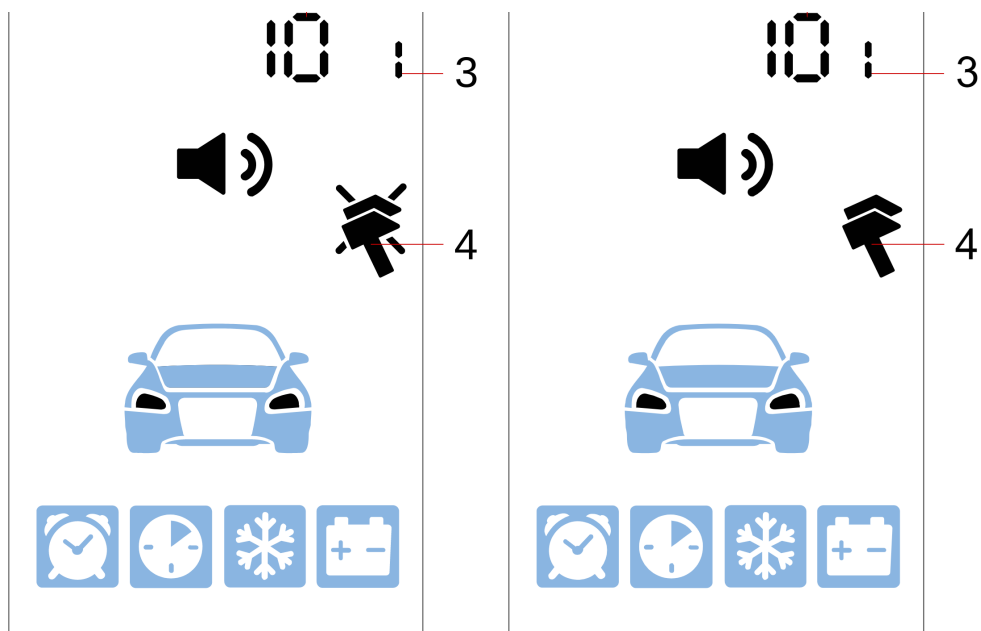
### Настройка громкости сигналов нажатия кнопок



- 1 — индикация настройки громкости нажатия кнопок;
- 2 — уровень громкости выбранного типа сигнала;
- 3 — номер выбранного звукового профиля;
- 4 — вибросигнал:  — включен,  — выключен.

Уменьшение и увеличение громкости сигналов осуществляется короткими нажатиями кнопок **2** или **3** соответственно. Короткое нажатие кнопки **4** включает или выключает вибросигнал.

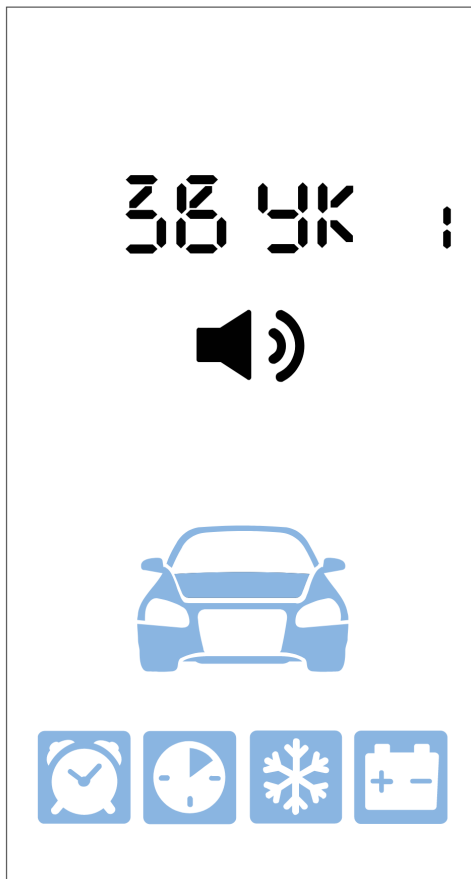

Для перехода к настройке следующего типа сигналов выбранного звукового профиля коротко нажмите **1**.

Выход из меню происходит автоматически через 10 секунд, если не нажимать кнопки брелока. После выхода на экране на несколько секунд отобразится название установленного профиля:



## Сброс настроек профиля на заводские

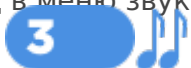

Для сброса настроек профиля на заводские выполните следующие действия:

1. Выберите необходимый звуковой профиль с помощью соответствующей комбинации кнопок.
2. Выполните вход в меню звуковых профилей длительным нажатием кнопки 3 второго уровня: .
3. Повторно выполните длительное нажатие кнопки 3 второго уровня: .

## Выбор звуковой темы

В меню звуковых профилей также можно установить тональность звуковых сигналов брелока, выбрав одну из звуковых тем.

Для выбора звуковой темы выполните следующие действия:

1. Войдите в меню звуковых профилей длительным нажатием кнопки 3 второго уровня: .
2. Нажмите коротко одновременно кнопки . На экране появится название звуковой темы **БР-1** или **БР-2**.
3. Нажмите коротко одновременно кнопки  для выбора следующей звуковой темы.

По умолчанию установлена тема **БР-1**.

Выход из меню происходит автоматически через 10 секунд, если не нажимать кнопки брелока.

## Функция «Автоматическая блокировка кнопок»



При активации этой функции кнопки брелока блокируются автоматически после отключения подсветки. Включается и отключается функция длительным нажатием второго уровня кнопок 1 и 4: .

## Функция «Поиск брелока»

Для поиска брелока удерживайте сервисную кнопку в течение 5 секунд — от брелока последует звуковой сигнал.

## Настройка времени и даты

Для установки текущего времени и даты выполните следующие действия:

1. Войдите в меню настройки времени и даты с помощью последовательного нажатия кнопки 4: .
2. С помощью короткого нажатия кнопки  установите часы, короткого нажатия кнопки  — минуты.

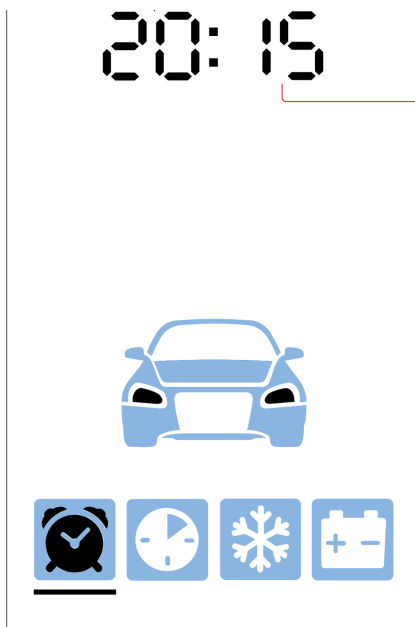

2

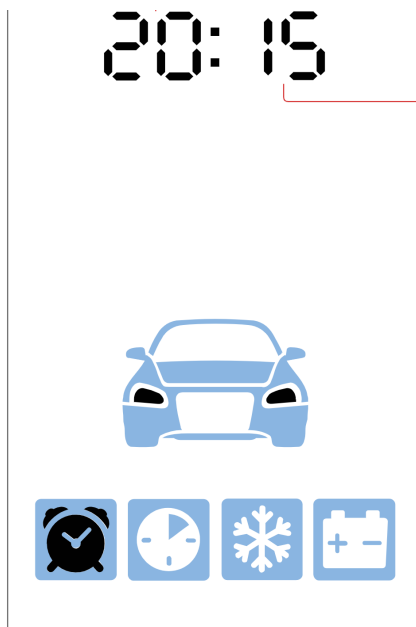

2

3.

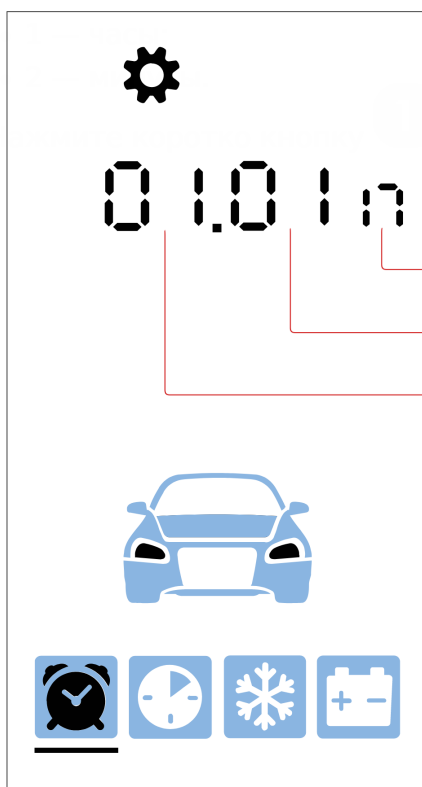

1

2

3

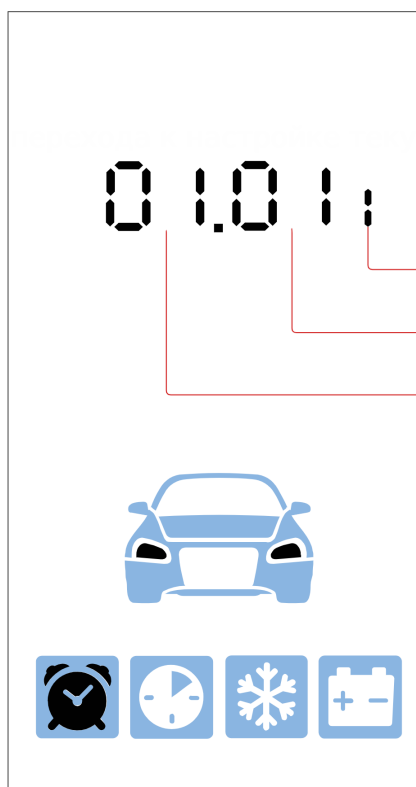

1

2

3

даты.

- 1 — число;
- 2 — месяц;
- 3 — год.

4. С помощью короткого нажатия кнопки **2** установите текущее число, короткого нажатия кнопки **3** — текущий месяц, короткого нажатия кнопки **4** — текущий год.
5. Для выхода из меню нажмите одновременно кнопки **2 3**.

# Управление комплексом с помощью метки

Управление комплексом с помощью метки доступно для охранных комплексов с Bluetooth-интерфейсом.

Дополнительные брелоки-метки bluetooth (далее — метка), входящие в комплект поставки, изначально находятся в транспортном режиме, в котором они отключены! Нажатие кнопки метки в этом режиме будет индицироваться зеленой, красной и желтой вспышками встроенного светодиода.

Перед началом эксплуатации необходимо несколько раз нажать кнопку метки до изменения цвета вспышек на зеленый.

Наличие метки зависит от комплектации охранного комплекса.

Управление комплексом с помощью метки доступно для охранных комплексов с Bluetooth-интерфейсом.

## Внешний вид



# Проверка наличия связи

Для проверки наличия связи метки с основным блоком нажмите коротко кнопку метки. При наличии связи последуют 2 вспышки светодиода на метке, при отсутствии — 1 вспышка. Цвет вспышки будет соответствовать установленному режиму:

- зеленый — выключен режим «антиграбление по пропаданию метки»;
- красный — включен режим «антиграбление по пропаданию метки»;
- желтый — сервисный режим.

# Управление комплексом

Продолжительность нажатий на кнопку метки:

- коротко — нажать и отпустить кнопку, после этого последует вспышка, соответствующая текущему режиму работы;
- длительно — удерживать кнопку до появления вспышек светодиода. Длительность нажатия может быть двух уровней:
  - 1 уровень — нажать и удерживать кнопку, после чего последуют две короткие вспышки текущего режима работы и одна длительная, во время которой нужно отпустить кнопку.
  - 2 уровень — нажать и удерживать кнопку, после чего последуют две короткие вспышки текущего режима работы и одна длительная, затем серия коротких вспышек, во время которой нужно отпустить кнопку.

Команда	Продолжительность нажатия
Включить/выключить охрану	1 коротко
Включить/выключить «антиграбление по пропаданию метки»	длительно 1-го уровня
Включить/выключить сервисный режим	длительно 2-го уровня

# Замена элемента питания

Для метки используется элемент питания типа CR2032 3В.

Если элемент питания метки разряжен, то при включении зажигания прозвучит 3 сигнала звукового извещателя и на номер владельца будет отправлено SMS-сообщение.

Рекомендуем как можно скорее заменить элемент питания.

Для замены элемента питания аккуратно плоским металлическим или пластиковым предметом (металлическая линейка, тонкий пластик) откройте корпус метки и, соблюдая

полярность (как изображено на фотографии), установите элемент питания в отсек. Перед закрытием корпуса метки, установите водозащитную прокладку между ее частями. После установки элемента питания в метку комплекс готов к эксплуатации.



# Управление комплексом с помощью карты-метки BT

StarLine карта-метка BT (далее - карта) предназначена для управления охранными функциями автомобиля по защищенному протоколу Bluetooth Smart (для охранных комплексов с Bluetooth-интерфейсом.).

Необходима версия ПО центрального блока 2.42 и выше.

Наличие карты-метки BT зависит от комплектации охранного комплекса.

Чтобы защитить карту от деформации рекомендуем носить ее в кошельке или картхолдере.

Устройство содержит несъемный литиевый аккумулятор. Запрещается разбирать, деформировать, сжигать изделие, а также подвергать его воздействию влаги, прямых солнечных лучей, низкого давления воздуха и экстремальных температур ниже 0 °С или выше +65 °С. Используйте только оригинальный кабель для зарядки метки. В случае перегрева, вздутия корпуса или отсутствия подзарядки немедленно прекратите эксплуатацию.

После окончания эксплуатации устройства сдайте его на утилизацию в специализированные пункты приема. Выброс совместно с бытовым мусором запрещен из-за угрозы возгорания и токсичности компонентов.

## Технические характеристики

Напряжение питания	встроенный Li-pol аккумулятор 3,7 В, 130 мА
Время работы от аккумулятора	до 4 месяцев
Время заряда аккумулятора	до 2 часов

Диапазон рабочих температур	0 - 40 °С
Уровень влагозащиты	IP65
Габаритные размеры	85 x 54 x 2 мм
Вес	13 г

Карта содержит кнопку, светодиод и встроенный звуковой извещатель.



Важно, что первое однократное нажатие на кнопку обрабатывается как изменение режима охраны, а последующие обрабатываются как вход в меню режимов, если паузы между нажатиями не более 1.5 секунд. При этом передача данных при первом нажатии происходит сразу, не дожидаясь будет второе нажатие или нет. Индикация звуковым извещателем соответствующая текущему режиму работы происходит только после первого нажатия.

## Управление комплексом

Продолжительность нажатий на кнопку карты:

- коротко — нажать и отпустить кнопку, после этого последует звуковой сигнал, соответствующая текущему режиму работы;
- длительно — удерживать кнопку до появления длительного звукового сигнала.

Длительность нажатия может быть двух уровней:

- 1 уровень — нажать и удерживать кнопку, после чего последуют звуковые сигналы текущего режима работы и длительный звуковой сигнал, во время которого нужно отпустить кнопку.
- 2 уровень — нажать и удерживать кнопку, после чего последуют звуковые сигналы текущего режима работы и длительный звуковой сигнал, затем серия коротких звуковых сигналов, во время которой нужно отпустить кнопку.

Команда	Продолжительность нажатия
Включить/выключить охрану	1 коротко
Включить/выключить «антиграбление по пропаданию метки»	длительно 1-го уровня
Включить/выключить сервисный режим	длительно 2-го уровня

## Индикация режимов работы

С помощью встроенного звукового извещателя выполняется индикация режима работы, индикация переключения между режимами работы и индикация входа в режим регистрации или в режим обновления прошивки.

Звуковые сигналы	режим работы
1 короткий	нормальный режим
2 коротких	режим антиграбления
3 коротких	сервисный режим
один длинный	отсутствие связи с основным блоком
17 коротких	режим регистрации метки

## Зарядка

Подключите карту к зарядному устройству. Встроенный в корпус светодиод начнет мигать белым цветом. После полной зарядки аккумулятора светодиод будет гореть постоянно (после отключения зарядного устройства светодиод погаснет).



При подключении или отключении зарядного устройства карта звуковыми сигналами показывает уровень заряда:

Звуковые сигналы	Уровень заряда
1 короткий	< 25%
2 коротких	>= 25%
3 коротких	>= 50%
4 коротких	>= 75%
1 длинный	= 100%

## Регистрация карты в охранный комплекс

Переведите охранный комплекс в режим регистрации устройств.

Нажмите 7 раз кнопку на карте, дождитесь звукового сигнала длительностью 2 секунды во время звучания которого нажмите на кнопку один раз коротко.

В процессе регистрации карта издает короткие звуковые сигналы:

Успешная регистрация карты - 1 короткий сигнал.

Не успешная регистрация карты - 2 коротких сигнала.

# Обновление программного обеспечения

Для обновления программного обеспечения карты на актуальную версию:

1. Скачайте и установите приложение [StarLine Master](#).
2. Следуйте [инструкции по обновлению программного обеспечения метки](#).

# Режимы работы

Режимы охраны	«В охране»
	«Снято с охраны»
	«Антиграбление»
	«Тревога»
	«Паника»
Дополнительные режимы	«Slave»
	«Свободные руки»
	Сервисный режим»
	«Регистрация устройств»
	«Телематическая настройка»

Режимы охраны обеспечивают защиту автомобиля от угона.

Дополнительные режимы предназначены для добавления новых устройств (режим «Регистрация устройств»), отключения охранных функций для передачи автомобиля на техническое обслуживание («Сервисный режим») и удобного управления комплексом (режим «Slave», режим «Свободные руки»).

В зависимости от комплектации управление комплексом может осуществляться:

- при помощи брелока (при наличии встроенного или подключенного внешнего трансивера 868 МГц);
- с помощью SMS-команд, голосового меню, из личного кабинета на сайте [starline.online](http://starline.online) или мобильного приложения StarLine 2 (при наличии GSM-интерфейса);
- с помощью беспроводной метки Bluetooth Smart (при наличии Bluetooth-интерфейса).

## Режим «В охране»

В режиме «В охране» осуществляется контроль следующих зон:

- зажигание;
- двери;
- багажник;
- капот;
- датчик удара;
- датчик наклона;
- датчик движения;
- дополнительный датчик.

Если одна из зон будет нарушена, то комплекс перейдет в режим «Тревога».

Включение охраны осуществляется только при выключенном зажигании. Если при включенном зажигании отправить команду включения охраны, то произойдет только закрытие центрального замка.

Включение охраны осуществляется одним из способов:

- коротким нажатием на кнопку  брелока;
- SMS-командой **11**;
- командой **11** из голосового меню;
- из мобильного приложения StarLine;
- из личного кабинета на сайте [starline.online](http://starline.online);
- включением штатной системы охраны (режим «Slave»);
- при пропадании метки или касании сенсора ручки двери в режиме «Свободные руки»;
- однократным нажатием на кнопку метки в режиме «Снято с охраны» или «Тревога».

Успешное включение охраны комплекс подтвердит 1 звуковым сигналом и 1 световым сигналом.

Если двери, капот, багажник плохо закрыты или один из концевых выключателей дверей, капота, багажника неисправен (постоянно замкнут), то комплекс предупредит об этом 4 звуковыми сигналами и 4 световыми сигналами. Восстановите нарушенную охранную зону и проконтролируйте наличие однократного подтверждающего сигнала о переходе в режим охраны.

## Включение охраны без звуковых сигналов подтверждения

Бесшумное включение охраны, при выполнении которого не будет использоваться звуковая индикация (сирена), выполняется одним из следующих способов:

- тройным нажатием кнопки **1** брелока;
- SMS-командой **111**;
- командой **111** из голосового меню;
- из мобильного приложения StarLine;
- из личного кабинета на сайте [starline.online](https://starline.online).

Успешное включение охраны комплекс подтвердит 1 световым сигналом.

Если двери, капот, багажник плохо закрыты или один из концевых выключателей дверей, капота, багажника неисправен (постоянно замкнут), то комплекс предупредит об этом 4 световыми сигналами. Восстановите нарушенную охранную зону и проконтролируйте наличие однократного подтверждающего сигнала о переходе в режим охраны.

## Экстренное включение охраны

Если разрядился элемент питания метки, брелока, нет доступа к личному кабинету [starline.online](https://starline.online) и мобильному приложению StarLine, то воспользуйтесь экстренным включением охраны:

1. Нажмите на сервисную кнопку или кнопку трансивера 3 раза.
2. Включите зажигание. Последуют 3 звуковых сигнала.
3. Проконтролируйте наличие двух коротких звуковых сигналов.
4. Выключите зажигание.
5. Покиньте салон автомобиля и закройте все двери.

## Режим «Снято с охраны»

Выключение охраны осуществляется одним из способов:

- коротким нажатием на кнопку **2** брелока;
- SMS-командой **10**;
- командой **10** из голосового меню;
- из мобильного приложения StarLine;
- из личного кабинета на сайте [starline.online](https://starline.online);
- выключением штатной системы охраны (режим «Slave»);
- при обнаружении метки или касании сенсора ручки двери (режим «Свободные руки»);
- однократным нажатием на кнопку метки в режиме «В охране».

Успешное выключение охраны будет подтверждено 2 звуковыми сигналами и 2 световыми сигналами. Если во время охраны был активирован режим «Тревога», то последуют 3 звуковых сигнала и 3 световых сигнала.

После выключения охраны комплекса на экране брелока будут отображены все события, произошедшие за время охраны.

После выключения охраны при отсутствии действий через 30 секунд комплекс автоматически перейдет в режим «В охране» и запрет центральный замок.

## Выключение охраны без звуковых сигналов подтверждения

Бесшумное выключение охраны, при выполнении которого не будет использоваться звуковая индикация (сирена), выполняется одним из следующих способов:

- Тройным нажатием кнопки  брелока;
- SMS-командой **101**;
- командой **101** из голосового меню;
- из мобильного приложения StarLine;
- из личного кабинета на сайте [starline.online](https://starline.online).

Успешное выключение охраны комплекс подтвердит 2 световыми сигналами. Если во время охраны был активирован режим «Тревога», то последуют 3 световых сигнала.

После выключения охраны комплекса на экране брелока будут отображены все события, произошедшие за время охраны.

После выключения охраны при отсутствии действий через 30 секунд комплекс автоматически перейдет в режим «В охране» и запрет центральный замок.

## Функция «Запирание центрального замка в поездке»

Данная функция предназначена для автоматического запирания центрального замка во время поездки по одному из настраиваемых условий:

- при включении зажигания;
- при начале движения и нажатии педали тормоза;
- при отпуске ручного тормоза;

- при переключении селектора с положения «Паркинг» для автомобилей с АКПП;
- при превышении установленного порога скорости.

Включение, отключение и настройка работы функции «Запирание центрального замка в поездке» доступны в личном кабинете на сайте [starline.online](https://starline.online) (Настройки → Основные параметры → Управление центральным замком).

## Функция «Отпирание центрального замка в поездке»

Данная функция предназначена для автоматического отпирания центрального замка во время поездки по одному из настраиваемых условий:

- при выключении зажигания;
- при переключении селектора в положение «Паркинг» для автомобилей с АКПП;
- при остановке двигателя;
- при выключении зажигания или переключении селектора в положение «Паркинг» для автомобилей с АКПП;
- при поднятии ручного тормоза.

Включение, отключение и настройка работы функции «Отпирание центрального замка в поездке» доступны в личном кабинете на сайте [starline.online](https://starline.online) (Настройки → Основные параметры → Управление центральным замком).

## Функция «Отпирание багажника в режиме «Охрана»

Функция позволяет открыть багажник штатным брелоком автомобиля без выключения охраны при наличии метки и/или брелока комплекса в зоне видимости.

Включение, отключение и настройка работы функции «Отпирание багажника в режиме «Охрана» осуществляется специалистом по установке при монтаже.

# Функция «Блокировка системы бесключевого доступа»

Для использования этой функции должна быть включена авторизация с помощью метки.

Функция «Блокировка системы бесключевого доступа» создает дополнительный уровень защиты от угона в случае кражи штатного ключа автомобиля. В режиме «Охрана» комплекс блокирует работу системы бесключевого доступа, когда метка пропадает из зоны видимости.

По умолчанию функция «Блокировка системы бесключевого доступа» отключена. Обратитесь к специалисту по установке для ее активации.

## Режим «Тревога»

Режим «Тревога» активируется при нарушении любой из зон в режиме «В охране». Комплекс включит звуковое оповещение сиреной и световую аварийную сигнализацию на 30 секунд и оповестит об этом владельца (телефонный звонок, брелок, SMS-сообщение, уведомление в мобильном приложении). Если зона не будет восстановлена, то комплекс повторит цикл тревожной сигнализации еще 1 раз.

При нарушении одной из предупредительных зон последуют 3 звуковых и 3 световых сигнала.

Сброс режима «Тревога» без выключения охраны осуществляется коротким нажатием на кнопки **1** или **2** на брелоке.

Вариант оповещения можно настроить в личном кабинете на сайте [starline.online](https://starline.online) (Настройки → Основные параметры → Управление световыми сигналами и сиреной):

- звуковое оповещение сиреной и световой аварийной сигнализацией;
- оповещение только аварийной световой сигнализацией;
- световая и звуковая индикация отсутствует.

По умолчанию включено звуковое оповещение сиреной и аварийной световой сигнализацией.

Настройка уровня громкости сирены в режиме «Тревога» доступна в личном кабинете на сайте [starline.online](https://starline.online) (Настройки → Основные параметры → Управление световыми сигналами и сиреной).

Максимальное количество срабатываний зон ограничено 8 повторениями на 1 цикл охраны.

## Режим «Паника»

Режим «Паника» предназначен для обеспечения безопасности владельца и автомобиля.

Этот режим активируется по команде владельца с помощью двойного нажатия на кнопку 1 брелока (  ) или SMS-команды **19** . После получения команды комплекс включает звуковое оповещение сиреной и аварийной световой сигнализацией на 10 секунд для привлечения внимания окружающих.

Также этот режим можно использовать для поиска автомобиля на парковке.

## Режим «Антиграбление»

Режим «Антиграбление» предназначен для защиты водителя от разбойного нападения во время движения. Комплекс переходит в этот режим по команде владельца или по пропаданию метки/брелока.

### Режим «Антиграбление» по команде владельца

Режим включается одним из способов:

- SMS-командой **31** ;
- командой **31** из голосового меню;
- из мобильного приложения StarLine;
- из личного кабинета на сайте [starline.online](https://starline.online).

Алгоритм работы режима зависит от поддержки функции чтения скорости по CAN-шине автомобиля (см. на сайте [can.starline.ru](https://can.starline.ru)).

Если функция поддерживается, то после получения команды комплекс включит предупреждающие сигналы о предстоящей блокировке двигателя сиреной и световой аварийной сигнализацией в течение 10 секунд. Далее при снижении скорости менее 30 км/ч

двигатель будет заблокирован.



Если поддержка функции отсутствует, то после получения команды комплекс включит предупреждающие сигналы о предстоящей блокировке двигателя сиреной и световой аварийной сигнализацией в течение 10 секунд. Двигатель будет заблокирован либо спустя 3 минуты, либо после нажатия педали тормоза.

Выход из режима «Антиграбление» и разблокировка двигателя осуществляется одним из способов:

- SMS-командой **30 XXXX**, где XXXX — код экстренного выключения охраны, указанный на пин-конверте владельца или в гарантийном талоне;
- вводом кода экстренного выключения охраны, указанного на пин-конверте владельца или в гарантийном талоне, при помощи сервисной кнопки или кнопки трансивера;
- из личного кабинета на сайте [starline.online](http://starline.online). Требуется ввести код экстренного выключения охраны, указанный на пин-конверте владельца или в гарантийном талоне.

Если код экстренного выключения охраны будет введен неверно 3 раза, то возможность ввода кода будет заблокирована на 15 минут, и на номер владельца придет соответствующее SMS-сообщение.

Включить режим «Антиграбление» по команде владельца можно в личном кабинете на сайте [starline.online](http://starline.online) (Настройки → Основные параметры → Антиграбление по пропаданию метки → Снять галочки) или в мобильном приложении StarLine (Настройки → Расширенные настройки → Основные параметры → Антиграбление по пропаданию метки → Снять галочки).

## Режим «Антиграбление» по пропаданию метки или брелока

Алгоритм работы режима зависит от поддержки функции чтения скорости по CAN-шине автомобиля (см. на сайте [can.starline.ru](http://can.starline.ru)).

Если функция чтения скорости поддерживается, алгоритм будет следующим:

- нарушена одна из зон охраны (двери, капот или багажник);
- сработал датчик движения;
- через 30 секунд начнется поиск метки/брелока;
- через 30 секунд, если метка/брелок не обнаружены, комплекс включит оповещение сиреной и аварийной световой сигнализацией 10 секунд;
- при снижении скорости менее 30 км/ч двигатель будет заблокирован.

Если поддержка функции отсутствует, то алгоритм работает следующим образом:

- нарушена одна из зон охраны (двери, капот или багажник);
- сработал датчик движения;
- через 30 секунд начнется поиск метки/брелока;
- через 30 секунд, если метка/брелок не обнаружены, комплекс включит предупреждающие сигналы о предстоящей блокировке двигателя сиреной и световой аварийной сигнализацией в течение 10 секунд;
- двигатель будет заблокирован либо спустя 3 минуты, либо после нажатия педали тормоза.

Выход из режима «Антиграбление» по пропаданию метки или брелока осуществляется одним из способов:

- при появлении метки/брелока в зоне видимости;
- SMS-командой **30 XXXX**, где XXXX — код экстренного выключения охраны, указанный на пин-конверте владельца или в гарантийном талоне;
- вводом кода экстренного выключения охраны, указанного на пин-конверте владельца или в гарантийном талоне, при помощи сервисной кнопки или кнопки трансивера;
- из личного кабинета на сайте [starline.online](https://starline.online). Требуется ввести код экстренного выключения охраны, указанный на пин-конверте владельца или в гарантийном талоне.

Если код экстренного выключения охраны будет введен неверно 3 раза, то возможность ввода кода будет заблокирована на 15 минут, и на номер владельца придет соответствующее SMS-сообщение.

По умолчанию вариант «Антиграбление» по пропаданию метки или брелока отключен. Для включения удерживайте кнопку метки до появления длинной вспышки красного цвета, после чего отпустите кнопку.

# Режим «Slave»

Режим «Slave» позволяет управлять комплексом при помощи брелока штатной сигнализации автомобиля.

При выключении охраны штатной сигнализации комплекс будет ожидать подтверждения авторизации владельца **любым** из способов, описанных ниже, после чего автомобиль снимется с охраны:

Время для прохождения авторизации будет отсчитываться с момента открытия одной из дверей, капота или багажника.

- наличием брелока в зоне обнаружения при выключении охраны. Время поиска брелока устанавливается от 15 до 60 секунд;
- наличием метки в зоне обнаружения при выключении охраны. Время поиска метки устанавливается от 15 до 60 секунд;
- посредством ввода кода авторизации владельца штатными кнопками автомобиля (например, кнопки управления мультимедиа на руле, кнопки управления стеклоподъемниками). Ввод кода осуществляется **при включенном зажигании**. Если код авторизации владельца не будет введен, то при попытке начать движение двигатель будет заблокирован на 1 минуту или до момента ввода кода авторизации владельца. Время ожидания ввода кода устанавливается от 15 до 60 секунд.

Если условие авторизации не будет выполнено, то комплекс включит предупреждающие сигналы сиреной и перейдет в режим «Тревога».

В режиме «Slave» используется брелок с ЖКИ. При переходе штатной системы охраны в режим «Тревога» на экране брелока отобразится надпись «SLAVE».

Для изменения способа и времени ожидания авторизации владельца обратитесь к специалисту по установке.

# Режим «Свободные руки»

Режим «Свободные руки» предназначен для автоматического включения/выключения режима охраны.

Включить или отключить режим «Свободные руки» можно одним из способов:

- в курсорном меню брелока выбором соответствующего пункта;
- SMS-командами **71** и **70** соответственно;
- командами **71** и **70** из голосового меню;
- из мобильного приложения StarLine;
- из личного кабинета на сайте [starline.online](http://starline.online).

По умолчанию режим «Свободные руки» отключен. Все параметры работы режима настраиваются специалистом по установке при монтаже.

Предусмотрено несколько вариантов включения и выключения охраны в режиме «Свободные руки»:

- включение охраны по пропаданию метки из зоны видимости;
- включение охраны по удерживанию сенсора ручки двери (приобретается отдельно) при наличии метки в зоне видимости;
- выключение охраны по появлению метки в зоне видимости;
- выключение охраны по касанию сенсора ручки двери (приобретается отдельно) при наличии метки в зоне видимости.

Зона обнаружения и потери настраивается в личном кабинете на сайте [starline.online](http://starline.online) (Настройки → Основные параметры → Свободные руки).

По умолчанию дальность работы метки выставлена на максимальное значение.

Если при открытых дверях, капоте или багажнике будет потеряна метка из зоны видимости, то об этом событии комплекс уведомит одним (или несколькими) из способов:

- SMS-оповещением при включении охраны;
- SMS-оповещением об отмене перехода в режим «В охране»;
- оповещением сиреной об отмене перехода в режим «В охране»;
- отменой перехода в режим «В охране».

Если во время включения охраны открыта одна из дверей, капот или багажник, то на телефон придет SMS-оповещение с напоминанием. После того как нарушенная зона охраны будет восстановлена, комплекс через некоторое время перейдет в режим «В охране».

В режиме «Свободные руки» доступна функция SMS-оповещения на телефоны, настроенные на получение сообщений о тревоге, если при переходе в режим «В охране» будет открыта одна из дверей, капот или багажник.

Если во время поездки пропала связь или сел элемент питания метки, но при этом внутри салона будет зафиксировано событие, то комплекс проигнорирует пропадание сигнала от метки. Через 10 секунд после того как будет открыта дверь, комплекс автоматически перейдет в режим «В охране».

В режиме «Свободные руки» автопостановка не будет выполнена, если метка находится в зоне видимости.

Изменение параметров работы режима «Свободные руки» доступно в личном кабинете на сайте [starline.online](https://starline.online) (Настройки → Основные параметры → Свободные руки).

## Отключение режима «Свободные руки» на 1 цикл охраны

Если на время парковки метка находится в зоне видимости (например, Вы находитесь в кафе, а автомобиль припаркован рядом), то рекомендуется отключить выключение охраны в режиме «Свободные руки» на 1 цикл охраны. После завершения цикла охраны комплекс автоматически вернется к прежнему режиму работы после открытия одной из дверей, багажника или капота.

Отключить выключение охраны в режиме «Свободные руки» на 1 цикл охраны можно одним из следующих способов:

- включением охраны с помощью нажатия кнопки на метке;
- включением охраны при помощи штатного брелока;
- включением охраны двумя командами при помощи штатного брелока в течение 10 секунд.

Успешное отключение режима «Свободные руки» на 1 цикл охраны комплекс подтвердит 1 звуковым сигналом.

Если во время того, как комплекс находится в режиме «Снято с охраны», владелец автомобиля находится рядом (например, при разгрузке багажника на даче), то рекомендуется отключить включение охраны в режиме «Свободные руки» на 1 цикл. После включения зажигания или отправки команды «Постановка в охрану» комплекс автоматически вернется к прежнему режиму работы «Свободные руки».

Отключить включение охраны в режиме «Свободные руки» на 1 цикл можно одним из следующих способов:

- выключением охраны с помощью нажатия кнопки на метке;
- выключением охраны при помощи штатного брелока;
- выключением охраны двумя командами при помощи штатного брелока в течение 10 секунд.

Успешное отключение режима «Свободные руки» на 1 цикл охраны комплекс подтвердит 1 звуковым сигналом.

# Сервисный режим

Сервисный режим предназначен для временного отключения охранных функций и запрета доступа к настройкам комплекса. Рекомендуется на период сервисного технического обслуживания.

Включение сервисного режима возможно только из режима «Снято с охраны» вблизи автомобиля.

В сервисном режиме недоступны следующие функции и режимы:

- включение и выключение охраны;
- режим «Свободные руки»;
- отпирание и запирание центрального замка в поездке;
- дистанционный и автоматический запуск двигателя;
- функция «Турботаймер»;
- управление предпусковым подогревателем;
- отпирание багажника;
- переход в режим охраны с открытым багажником со штатного брелока;
- режим «Паника»;
- включение режима «Антиграбление» по пропаданию метки или брелока;
- процедура калибровки основного блока;
- раздел «CAN-информация» в личном кабинете на сайте [starline.online](https://starline.online) или в мобильном приложении StarLine.

Переход в сервисный режим осуществляется одним из способов:

- в курсорном меню брелока выбором соответствующего пункта;
- коротким нажатием кнопок  брелока;
- удержанием кнопки метки в течение 5 секунд;
- SMS-командой **51**;
- командой **51** из голосового меню;
- из мобильного приложения StarLine;
- из личного кабинета на сайте [starline.online](https://starline.online).

Выход из сервисного режима осуществляется одним из способов:

- удержанием кнопки метки в течение 5 секунд;
- SMS-командой **50**;
- командой **50** из голосового меню;
- из мобильного приложения StarLine;
- из личного кабинета на сайте [starline.online](https://starline.online);
- вводом кода экстренного выключения охраны.

Переход в сервисный режим будет подтвержден желтой индикацией светодиода метки.

В сервисном режиме переход в остальные дополнительные режимы запрещен!

## Автоматический выход из сервисного режима

Для работы этой функции должна быть включена авторизация владельца, включено использование датчиков и доступна информация о скорости автомобиля.

Комплекс автоматически перейдет из сервисного режима в ожидание авторизации владельца при выезде за пределы СТО по установленному событию при включенном зажигании. После успешного прохождения авторизации комплекс перейдет в режим «Снято с охраны».

Если авторизация не будет пройдена, то охранный комплекс перейдет в режим «Тревога».

## Функция «Запрет поездки»

Использование функции «Запрет поездки» запрещает движение без дополнительной авторизации владельца.

При каждом снятии с охраны или каждом выключении зажигания комплекс будет ожидать подтверждения авторизации наличием метки в зоне видимости или посредством вводом кода авторизации владельца штатными кнопками автомобиля (например, кнопки управления мультимедиа на руле, кнопки управления стеклоподъемниками). Ввод кода осуществляется **при включенном зажигании**.

Если авторизация владельца не будет пройдена в течение 1 минуты, то при попытке начать движение двигатель будет заблокирован на 1 минуту или до момента успешной авторизации владельца.

Если функция «Запрет поездки» включена совместно с использованием режима «Slave», то для выключения охраны необходимо, чтобы выполнялись оба условия авторизации.

## Функция «Контроль состояния автомобиля»

С помощью данной функции пользователь может запросить температуру двигателя, салона, напряжение АКБ и уровень топлива.

3

Запрос выполняется по команде владельца с помощью короткого нажатия на кнопку брелока или SMS-команды **41**.

При запросе с помощью брелока информация отобразится на экране брелока, при запросе с помощью SMS-команды — в ответном SMS-сообщении.

Показания температуры двигателя, отображаемой комплексом, зависят от места установки датчика температуры двигателя и могут отличаться от температуры, отображаемой на приборной панели автомобиля.

Если запрос выполняется во время автоматического запуска двигателя, то помимо выше перечисленных значений также отобразится оставшееся время работы двигателя.

## Функция «Запуск двигателя»

Функция запуска позволяет дистанционно и автоматически запустить/остановить двигатель автомобиля.

### Подготовка автомобиля с МКПП к дистанционному и автоматическому запуску двигателя

Перед запуском двигателя необходимо выполнить процедуру «Программная нейтраль»:

- затяните стояночный тормоз при работающем двигателе;
- извлеките ключ из замка зажигания. Двигатель продолжит работать;
- выйдите из автомобиля, закройте двери, багажник, капот и включите охрану. Двигатель будет остановлен;
- комплекс перейдет в режим «В охране»;
- на брелоке появится пиктограмма «N»;
- комплекс готов к дистанционному и автоматическому запуску двигателя.

Если после выполнения «Программной нейтрали» будет открыта дверь или включено зажигание, то дистанционный и автоматический запуск двигателя будет отменен до следующего выполнения алгоритма «Программной нейтрали».

### Подготовка автомобиля с АКПП к дистанционному и автоматическому запуску двигателя

Убедитесь, что селектор АКПП находится в положении «Паркинг».

## Запуск двигателя

**Дистанционный запуск** двигателя осуществляется одним из способов:

- длительным нажатием на кнопку 1 на брелоке: ;
- тройным нажатием кнопки включения охраны брелока штатной сигнализации с интервалом нажатия не более 5 секунд (наличие этой функции зависит от модели автомобиля — уточните у специалиста по установке);
- SMS-командой **21**;
- командой **21** из голосового меню;
- из мобильного приложения StarLine;
- из личного кабинета на сайте [starline.online](https://starline.online).

**Автоматический запуск** двигателя может осуществляться по одному из условий:

- по значению температуры — запуск двигателя при снижении температуры двигателя меньше заданного значения;
- по значению напряжения АКБ — запуск двигателя при уменьшении напряжения АКБ;
- по периоду — запуск двигателя с заданным периодом работы через заданный повторяющийся интервал времени;
- по будильнику — запуск двигателя в заданное время.

Значения температуры и напряжения АКБ, интервал и расписание устанавливаются:

- в курсорном меню брелока;
- в мобильном приложении StarLine;
- в личном кабинете на сайте [starline.online](https://starline.online).

Минимальное время работы двигателя при дистанционном запуске — 10 минут. Его можно изменить в личном кабинете на сайте [starline.online](https://starline.online) или в мобильном приложении StarLine.

Автоматический запуск двигателя не произойдет, если с момента последнего запуска прошло менее 1 часа или предыдущий автоматический запуск завершился неудачно. После окончания поездки автоматический запуск двигателя возможен не ранее, чем через 5 минут после остановки двигателя.

## Остановка двигателя

Остановка двигателя происходит, если:

- длительно нажата кнопка 2 брелока: ;
- отправлена команда владельцем:
  - SMS-команда **20**;
  - команда **20** из голосового меню;
  - из мобильного приложения StarLine;
  - из личного кабинета на сайте [starline.online](http://starline.online));
- 3 раза нажать на кнопку включения охраны брелока штатной сигнализации с интервалом нажатия не более 5 секунд (наличие этой функции зависит от модели автомобиля — уточните у специалиста по установке);
- активирован **режим «Тревога»**;
- автомобиль начал движение;
- открыт капот;
- отпущен стояночный тормоз (для автомобилей с МКПП);
- переключен селектор АКПП из положения «Паркинг» (для автомобилей с АКПП);
- нажата педаль тормоза;
- достигнут максимальный температурный порог двигателя, указанный при настройке охранного комплекса. Это позволяет защитить двигатель от перегрева.

### **Продолжение движения на автомобиле после дистанционного запуска двигателя**

Для продолжения движения на автомобиле, не прекращая работу двигателя после дистанционного запуска, выполните следующие действия:

- **для автомобилей с замком зажигания:**
  - выключите охрану;
  - вставьте ключ в замок зажигания, поверните его до положения «Зажигание включено» и начните движение;
- **для автомобилей с кнопкой START/STOP:**

В зависимости от автомобиля и способа подключения комплекса возможно несколько вариантов:

- **первый вариант(\*):**
  - снимите комплекс с охраны;
  - удерживайте педаль тормоза в течение 3 секунд;
- **второй вариант(\*):**
  - снимите комплекс с охраны;
  - нажмите кнопку START/STOP 1 или 2 раза.

(\*). Вариант подключения Вашего комплекса и алгоритм работы уточните у специалиста по установке при монтаже.

# Функция «Предпусковой подогреватель двигателя»

Функция позволяет выполнить прогрев двигателя перед его запуском. Управление предпусковым подогревателем можно осуществлять как в ручном, так и в автоматическом режиме.

## Ручной режим

В ручном режиме предпусковой подогреватель включается/выключается по команде.

Включить предпусковой подогреватель можно одним из способов:

- последовательным нажатием кнопок 2 и 1 брелока: ;
- SMS-командой **221**;
- из мобильного приложения StarLine;
- из личного кабинета на сайте [starline.online](https://starline.online).

Время работы подогревателя в этом режиме — 20 минут. Для его изменения обратитесь к специалисту по установке.

Если предпусковой подогреватель имеет штатные настройки, отличные от установленных специалистом по установке, то время работы может отличаться от указанного.

Для продления работы необходимо повторно отправить команду включения предпускового подогревателя.

Отключить предпусковой подогреватель можно одним из способов:

- последовательным нажатием кнопки 2 брелока: ;
- SMS-командой **220**;
- из мобильного приложения StarLine;
- из личного кабинета на сайте [starline.online](https://starline.online).

Для защиты двигателя от перегрева предпусковой подогреватель будет остановлен при достижении максимального температурного порога, указанного при настройке охранного комплекса. Это позволяет защитить двигатель от перегрева.

## Автоматический режим

Включение автоматического режима выполняется специалистом по установке при настройке комплекса после монтажа.

В автоматическом режиме предпусковой подогреватель включается перед работой дистанционного и/или автоматического запуска двигателя.

**Автоматический запуск** двигателя может осуществляться по одному из условий:

- по значению температуры — запуск предпускового подогревателя при снижении температуры двигателя меньше заданного значения.
- по будильнику — запуск предпускового подогревателя в заданное время.

Значение температуры и расписание устанавливаются:

- в курсорном меню брелока;
- в мобильном приложении StarLine;
- в личном кабинете на сайте [starline.online](https://starline.online).

Если температура двигателя перед дистанционным или автоматическим запуском меньше установленной, то запустится предпусковой подогреватель. При прогреве двигателя до установленной температуры (при автоматическом запуске) или по истечении установленного времени будет выполнен запуск двигателя.

Выключается предпусковой подогреватель по истечении установленного времени или достижения температурного порога отключения.

Время работы работы подогревателя в этом режиме — 10 минут. Для продления работы необходимо вручную отправить команду включения предпускового подогревателя.

Время работы и температурный порог отключения предпускового подогревателя можно изменить в личном кабинете на сайте [starline.online](https://starline.online) или в мобильном приложении StarLine.

## Функция «Турботаймер»

Для автомобилей с турбонаддувом используйте функцию «Турботаймер» для охлаждения турбины двигателя.

Функция «Турботаймер» включается специалистом по установке при монтаже.

Для активации функции на автомобилях с **замком зажигания** выполните следующие действия:

- включите стояночный тормоз при работающем двигателе. Загорится светодиод сервисной кнопки;
- извлеките ключ из замка зажигания. Двигатель продолжит работать;
- выйдите из автомобиля, закройте двери, багажник, капот и включите режим «В охране»;
- когда турбина охладится, двигатель будет остановлен.

Для активации функции на автомобилях с **кнопкой START/STOP** выполните следующие действия:

- включите стояночный тормоз при работающем двигателе. Загорится светодиод сервисной кнопки;
- выйдите из автомобиля, закройте двери, багажник, капот и включите режим «В охране»;
- когда турбина охладится, двигатель будет остановлен.

Время охлаждения турбины вычисляется автоматически и зависит от частоты оборотов двигателя перед окончанием поездки.

Максимальное время охлаждения турбины — 5 минут. Для автомобилей с кнопкой START/STOP время работы турботаймера автоматически продлевается до перехода в режим «В охране».

## Режим «Пляж»

В режиме «Пляж» для включения и выключения охраны не требуется метка или брелок (их можно оставить в салоне автомобиля). Авторизация владельца происходит с помощью ввода кода экстренного выключения охраны путем прикосновения к ручке двери, в которую установлен емкостной сенсор [StarLine EC-1](#) (опция). В этом режиме комплекс не реагирует на управление с брелока.

Для активации режима выполните следующие действия:

1. Переведите комплекс в режим «Снято с охраны» и выключите зажигание.
2. Нажмите на сервисную кнопку 3 раза и включите зажигание. Последуют 3 звуковых сигнала, подтверждающих активацию режима «Пляж». Выключите зажигание.
3. Выйдите из машины и 3 раза коснитесь ручки двери. Комплекс перейдет в режим «В охране».

Режим «Пляж» отключает работу режима «Свободные руки» до выключения охраны.

Выход из режима осуществляется вводом кода экстренного выключения охраны при помощи прикосновения к ручке двери с интервалом не более 3 секунд. Верный ввод цифры кода будет подтвержден звуковыми и световыми сигналами, количество которых будет соответствовать цифре кода. Верный ввод кода будет подтвержден 2 звуковыми и световыми сигналами.

Если код экстренного выключения охраны будет 3 раза введен неверно, то возможность повторного ввода кода будет заблокирована на 15 минут.

После выключения охраны, при отсутствии действий и команд, через 30 секунд комплекс автоматически перейдет в режим «В охране» и режим «Пляж» останется активен.

## Функция «Управление видеореги­стратором»

Функция «Управление видеореги­стратором» активируется специалистом по установке при монтаже комплекса.

Комплекс автоматически включает видеореги­стратор для записи в следующих случаях:

- при включении зажигания активируется на 5 минут;
- при переходе в режим «Тревога» или срабатывании предупредительного уровня тревоги активируется на 2 минуты.

Также возможно включение видеореги­стратора на 5 минут SMS-командой **69**.

Если при включении режима «В охране» двигатель заведен, то видеореги­стратор продолжит работать до момента остановки двигателя.

## Режим «Опасная парковка»

Используйте этот режим при парковке в местах с повышенной опасностью угона. В режиме «Опасная парковка» при каждом выключении охраны комплекс будет ожидать авторизации владельца штатными кнопками.

Данный режим работает, если запрограммирован код авторизации владельца штатными кнопками автомобиля Изменение кода авторизации владельца

Данный режим работает независимо от настроек функции «Запрет поездки»

Для включения/выключения режима выполните следующие действия:

1. Выключите охрану.
2. Выключите зажигание.
3. Нажмите на сервисную кнопку 2 раза.
4. Включите зажигание. Последуют 2 коротких звуковых сигнала.
5. Включение режима будет подтверждено 1 длинным звуковым сигналом и 1 световым сигналом (если световой сигнал отсутствует, то код авторизации штатными кнопками не установлен и режим "Опасная парковка" не может быть включен). Отключение режима будет подтверждено 2 длинными звуковыми сигналами и 2 световыми сигналами.

## Функция предупреждения об экстренном торможении

При экстренном торможении охранный комплекс включает аварийную сигнализацию автомобиля. Порог срабатывания аварийных сигналов при торможении настраивается. Аварийная сигнализация выключается либо через 5 секунд после завершения резкого торможения, либо по началу разгона.

Для работы функции должна быть выполнена калибровка акселерометра (убедитесь, что соответствующая настройка включена в настройках).

Каналы и CAN	Основные параметры	Запуск двигателя	Режимы автозапуска	Блокировка двигателя и статусный выход	Гибкая логика	Телематика	Настройка датчиков	Диагностика	Памятка установщика
<b>Управление световыми сигналами и сиреной</b>									
Индикация при постановке на охрану и при снятии с охраны					Световая и звуковая индикация				
Управление сиреной при постановке/снятии с охраны штатной системой охраны					Подтверждать звуковыми сигналами любое снятие и любую постановку				
Громкость сирены при постановке/снятии					7				
Индикация тревоги					Световая и звуковая индикация				
Громкость сирены при тревоге					10				
<input checked="" type="checkbox"/> Включать аварийную сигнализацию при резком торможении									
Скорость замедления для включения аварийной сигнализации					0.4				

## Функция «Кнопка старт-стоп для автомобиля с замком зажигания»

Доступно с версии ПО 2.41.0

Теперь в автомобиль с замком зажигания можно добавить кнопку старт-стоп. Функция дает удобство водителю. Больше не нужно пользоваться ключом зажигания каждый раз, когда надо запустить двигатель. Всё, что требуется — простое нажатие.

Как было : вставить ключ в замок зажигания, нажать педаль тормоза или сцепления, повернуть ключ для запуска двигателя. Для глушения двигателя повернуть ключ против часовой стрелки.

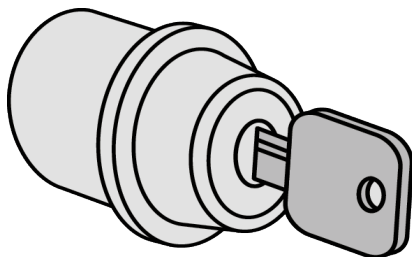

Как будет: нажать педаль тормоза, нажать кнопку для запуска двигателя. Для глушения двигателя нужно нажать кнопку.



Большинство замков зажигания оборудованы блокировкой руля при отсутствии ключа в замке, поэтому может потребоваться внесение изменений в работу механизма замка. Рекомендуем обратиться к квалифицированным специалистам по установке.

## Настройка:

**1.** Для работы данной функции должны быть подключены цепи запуска, необходимые для дистанционного запуска автомобиля (тип КПП, обход иммобилайзера и т.д.).

В сервисном режиме и в режиме охраны при активации входа кнопки старт-стоп двигатель запускать не будет независимо от наличия метки.

**2.** Во вкладке «Каналы и CAN» любой вход блока назначить на функцию «Вход кнопки старт-стоп» и подключить его к любой кнопке без фиксации. Эта кнопка будет использоваться для запуска/глушения двигателя. Если используется отрицательный вход, то кнопка "замыкается" на массу и наоборот для положительного входа - замыкание на +12 В.

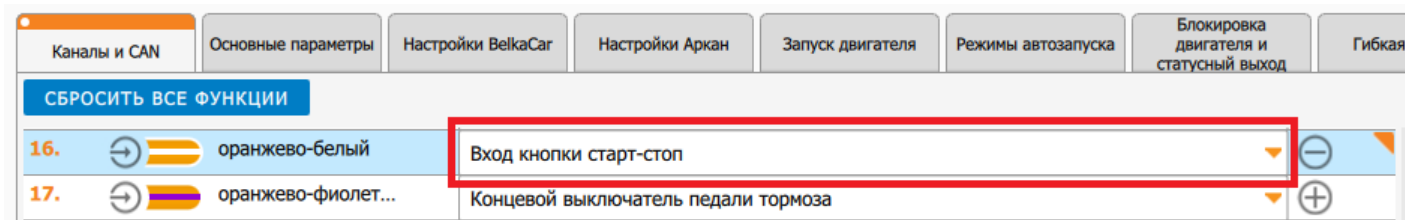

**3.** Во вкладке «Запуск двигателя» включить настройку «Разрешить запуск двигателя кнопкой старт-стоп».

Image not found or type unknown



**4.** Статус педали тормоза.

**4.1** Если используется аналоговое подключение к педали тормоза, то во вкладке «Основные параметры» необходимо включить «Разрешение обработки педали тормоза и стояночного тормоза при выключенном зажигании»

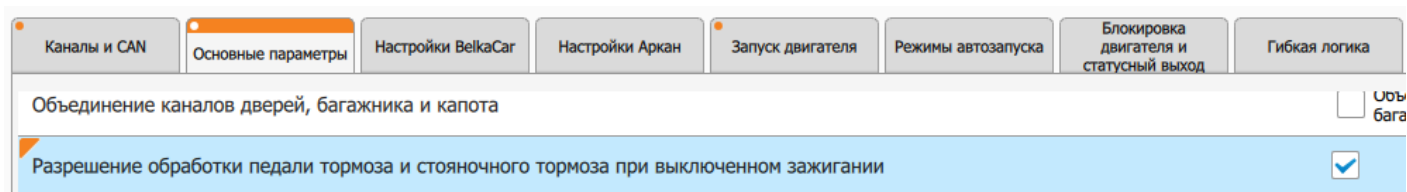

В этом случае при нажатой педали тормоза и активации входа кнопки будет активирован выход аксессуаров, далее согласно настройке «Задержка включения зажигания после включения аксессуаров, сек» через указанное время будет активирован выход зажигания, далее аналогично после времени «Задержка включения стартера» будет активирован выход стартера.

**4.2** Если используется статус педали тормоза из CAN, то при первой активации входа кнопка старт-стоп активируются аксессуары, при втором нажатии зажигание, при третьем (с нажатой педалью тормоза) - активируется выход стартера.

**5.** Глушение двигателя выполняется активацией входа кнопки старт-стоп при нажатой педали тормоза. Доступно глушение длительным удержанием (более 2 секунд) кнопки старт-стоп без педали тормоза.

Если охранный комплекс оборудован GPS антенной или поддерживается получение скорости из CAN, то доступно глушение коротким нажатием без педали тормоза при скорости ниже 5 км/ч.

## 6. Проверка наличия метки

Если включить настройку «Запрещать запуск двигателя в отсутствии метки», то при активации входа кнопки старт-стоп без наличия связи с меткой двигатель запускаться не будет.

Каналы и CAN	Основные параметры	Запуск двигателя	Режимы автозапуска	Блокировка двигателя и статусный выход	Гибкая логика	Телематика	Настройка датчиков	Настройка гермонов	Диагностика	Памятка установщика
<b>Кнопка старт-стоп</b>										
Разрешить запуск двигателя кнопкой старт-стоп										<input checked="" type="checkbox"/>
Запрещать запуск двигателя в отсутствии метки										<input checked="" type="checkbox"/>
Разрешить остановку двигателя коротким нажатием кнопки старт-стоп										<input type="checkbox"/>
Задержка включения зажигания после включения аксессуаров, сек										<input type="text" value="1"/>
Задержка включения стартера, сек										<input type="text" value="3"/>
Максимальное время работы стартера, сек										<input type="text" value="3"/>

В сервисном режиме и в режиме охраны при активации входа кнопки старт-стоп двигатель запускать не будет независимо от наличия метки.

# Автоматические сценарии климата

Доступно с версии ПО 2.41.0

Автоматические сценарии климата — это комплексные настройки системы климат-контроля автомобиля, которые включаются автоматически или по команде пользователя. Они позволяют автоматически регулировать температуру, подогревы и вентиляцию в салоне автомобиля.

В зависимости от температуры окружающей среды предусмотрено 3 варианта сценария:

- 1) «Холодно» - если температура окружающей среды ниже +3 °С, то устанавливается значение температуры климата на максимум и включаются подогревы руля, сидений, зеркал и стекол. Если разница между температурой двигателя и температурой окружающей среды более 20 градусов, то на климатической установке устанавливается значение температуры климата из приложения в разделе умный климат.
- 2) «Обычно» - если температура окружающей среды от +3 до +22 °С, то на климатической установке устанавливается значение температуры климата установленное из мобильного приложения и подогревы согласно настройкам из приложения в разделе умный климат.
- 3) «Тепло» - если температура окружающей среды выше +22 °С, то на климатической установке через минуту после запуска двигателя устанавливается минимальное значение

температуры климата и активируется вентиляция сидений.

## Настройка:

1. В настройках умного климата включить «Автоматические сценарии климата»

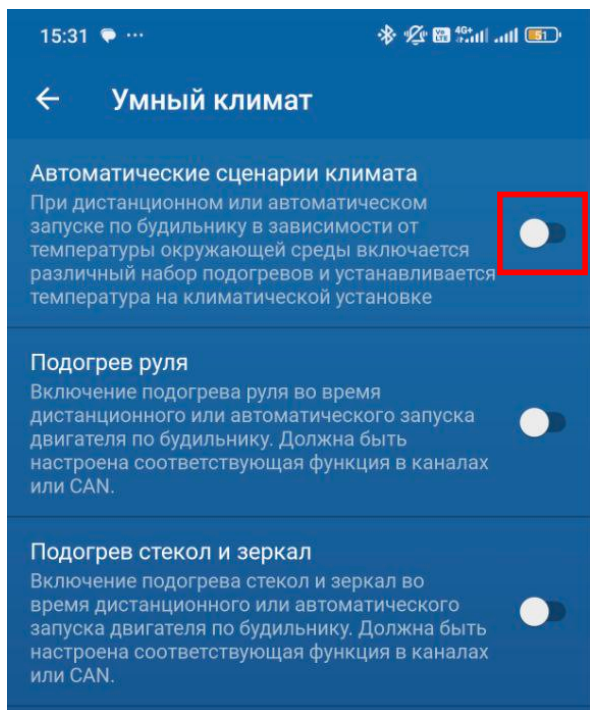

2. Во вкладке «Запуск двигателя» включить настройку «Автоматические сценарии климата»

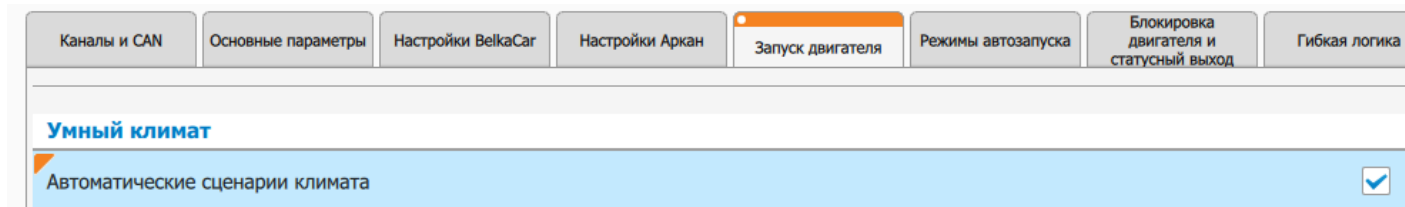

Теперь при дистанционном или автоматическом запуске по будильнику в зависимости от температуры окружающей среды и поддерживаемых функций будет автоматически включаться различный набор подогревов и устанавливаться температура на климатической установке. Список поддерживаемых функций по CAN доступен на сайте [can.starline.ru](http://can.starline.ru)

Температура окружающей среды берется из CAN. Если в CAN отсутствует значение внешней температуры, то используется температура салона из центрального блока охранного комплекса.

Если разница между температурой двигателя (приоритет: 1.CAN 2.Температура двигателя из центрального блока 3.Температура салона из центрального блока) и температурой окружающей среды (приоритет: 1.CAN 3.Температура салона из центрального блока) более 20 градусов, то в сценарии «Холодно» на климатической

установке устанавливается значение температуры климата из мобильного приложения.

**3.** При "мягкой посадке", если было состояние климата «Холодно» или «Тепло», то включается температура из мобильного приложения в разделе умный климат.

Если автомобиль не поддерживает "мягкую посадку", то при глушении двигателя сохраняется значение температуры климата, активированное во время работы автоматического сценария.

# Команды управления по GSM

Управление комплексом с помощью SMS-команд доступно для охранных комплексов с GSM-интерфейсом.

Наличие GSM-интерфейса зависит от комплектации охранного комплекса.

Управление комплексом при помощи голосового меню и SMS-команд осуществляется с телефона владельца (M1) и номеров, записанных в память комплекса (M2, M3, M4).

Телефонный номер, с которого первый раз совершен звонок на номер комплекса, будет автоматически записан, как основной номер владельца. С этого номера все команды отправляются без GSM-пароля. GSM-пароль устанавливается с основного номера владельца при первом звонке. Также с этого номера настраиваются права управления для телефонов M2, M3, M4.

Для отправки команд с других номеров (гостевых) необходимо в начале текста с командой вводить пароль.

Например, для включения охраны отправьте следующее SMS-сообщение: **1234 11** ,

- где 1234 — GSM-пароль;
- 11 — номер команды.

Если с гостевого номера пароль будет введен неверно 2 раза, то выполнение команд с этого номера будет заблокировано на 1 час и на номер владельца будет отправлено соответствующее сообщение.

## Настройка оповещений

В комплексе предусмотрено оповещение на телефон посредством звонка и SMS-сообщений о различных событиях (активация режима «Тревога», снижение баланса SIM-карты, разряд элемента питания и т. д.).

Настроить оповещения можно в личном кабинете на сайте [starline.online](http://starline.online) (Настройки → Телематика → Настройки оповещения/Дополнительные оповещения через SMS).

## Список команд голосового меню







Команда	Значение	Телефон М1	Телефон М2, М3, М4	Гостевой телефон
0	Прослушивание команд	✓	✓	✓
10	Выключение охраны	✓	✓	✓
101	Выключение охраны без звуковых сигналов подтверждения	✓	✓	✓
11	Включение охраны	✓	✓	✓
111	Включение охраны без звуковых сигналов подтверждения	✓	✓	✓
12	Включение охраны без датчика удара	✓	✓	✓
13	Включение охраны без дополнительного датчика	✓	✓	✓
14	Включение охраны без предварительного уровня датчика удара	✓	✓	✓
15	Включение охраны без датчика наклона	✓	✓	✓
20	Дистанционная остановка двигателя	✓	✓	✗

Команда	Значение	Телефон М1	Телефон М2, М3, М4	Гостевой телефон
21	Дистанционный запуск двигателя	✓	✓	⊖
31	Включение режима «Антиграбление»	✓	✓	✓
40	Запрос координат автомобиля	✓	✓	✓
41	Запрос состояния автомобиля	✓	✓	✓
50	Отключение сервисного режима	✓	✓	⊖
51	Включение сервисного режима	✓	✓	⊖
70	Отключение режима «Свободные руки»	✓	✓	⊖
71	Включение режима «Свободные руки»	✓	✓	⊖



















## Список SMS-команд

### Основные команды









Текст SMS-команды	Значение команды	Телефон М1	Телефон М2, М3, М4	Гостевой телефон
10	Выключение охраны	✓	✓	✓
ОХРАНА-				
О-				

	101	Выключение охраны без звуковых сигналов подтверждения			
	11	Включение охраны			
	ОХРАНА+				
	О+				
	111	Включение охраны без звуковых сигналов подтверждения			
	12	Включение охраны без датчика удара			
	13	Включение охраны без дополнительного датчика			
	14	Включение охраны без предварительного уровня датчика удара			
	15	Включение охраны без датчика наклона			
	19	Включение режима «Паника»			
	ПАНИКА				
	PANIC				
	20	Дистанционная остановка двигателя			
	ДВИГАТЕЛЬ-				
	Д-				
	D-				

21	Дистанционный запуск двигателя			
ДВИГАТЕЛЬ+				
Д+				
D+				
220	Выключение предпускового подогревателя			
221	Включение предпускового подогревателя			
40	Запрос координат автомобиля			
GPS				
41	Запрос состояния автомобиля			
АВТО				
СОСТОЯНИЕ				
AUTO				
45	Запрос о состоянии GSM соединения, мобильного интернета и данных о балансе			
БАЛАНС				
ДЕНЬГИ				
BALANCE				
MONEY				

<b>30 XXXX</b>	Экстренное выключение охраны, где <b>XXXX</b> — код экстренного выключения охраны, указанный на стикере в гарантийном талоне. Данная команда переводит охранный комплекс в режим «Снято с охраны».			
<b>АНТИ- XXXX</b>				
<b>A- XXXX</b>				
<b>31</b>	Включение режима «Антиграбление»			
<b>АНТИ+</b>				
<b>A+</b>				
<b>50</b>	Выключение сервисного режима			
<b>СЕРВИС-</b>				
<b>C-</b>				
<b>S-</b>				
<b>51</b>	Включение сервисного режима			
<b>СЕРВИС+</b>				
<b>C+</b>				
<b>S+</b>				
<b>69</b>	Включение видеорегистратора			
<b>VIDEOREG</b>				
<b>ВИДЕОРЕГ</b>				
<b>70</b>	Выключение режима «Свободные			













<b>РУКИ-</b>				
<b>P-</b>				
<b>R-</b>				
<b>71</b>	Включение режима «Свободные руки»			
<b>РУКИ+</b>				
<b>P+</b>				
<b>R+</b>				
<b>ВАЛИДАТОР-</b>	Для сброса кода авторизации владельца необходимо отправлять этот текст, когда система находится в режиме регистрации. В остальных режимах сброс кода авторизации владельца недоступен.			
<b>VALIDATOR-</b>				
<b>8N</b>	Включение программы гибкой логики, где <b>N</b> — номер программы, который сообщит специалист по установке. Гибкая логика позволяет добавить новый функционал, который отсутствует в охранном комплексе или автомобиле. Программы гибкой логики создаются специалистом по установке.			
<b>ГЛН</b>				

<p><b>НАСТРОЙКА+</b></p>	<p>Вход в режим настройки и обновления по BLE</p>	<p></p>	<p></p>	<p></p>
<p><b>НАСТРОЙКА-</b></p>	<p>Выход из режима настройки и обновления по BLE</p>	<p></p>	<p></p>	<p></p>
<p><b>ПЕРЕПРОШИВКА</b> <b>VER LANG</b></p> <p><b>FWUPDATE VER</b> <b>LANG</b></p>	<p>Обновление ПО устройства по мобильному интернету, где <b>VER</b> — версия программного обеспечения (допускается запись без точек, необязательный параметр): мажорная версия — 1 цифра, минорная версия — 2 цифры, патч — 1 цифра (всегда = 0 для тестовых и отладочных прошивок), ревизия — оставшиеся цифры; <b>LANG</b> — язык прошивки (необязательный параметр): RU — русский язык, EN — английский язык, DE — немецкий язык. Если не указан ни один параметр, выполняется обновление на последний официальный релиз. Если не указан язык, то выполняется обновление на ПО с текущим языком.</p>	<p></p>	<p></p>	<p></p>



<b>ПЕРЕПРОШИВКА</b> <b>СТОП</b>	Остановка обновления ПО по мобильному интернету			
<b>FWUPDATE STOP</b>				
<b>ПЕРЕПРОШИВКА?</b> <b>FWUPDATE?</b>	Запрос состояния обновления ПО по мобильному интернету			
<b>FWUPDATE?</b>				







## Информационные команды

Текст SMS-команды	Значение команды	Телефон M1	Телефон M2, M3, M4	Гостевой телефон
<b>05</b>	Запрос списка зарегистрированны х устройств			
<b>REG?</b>				
<b>REG?</b>				
<b>06</b>	Запрос GSM-пароля			
<b>GSMPSW?</b>				
<b>07</b>	Запрос списка телефонов, записанных в память основного блока			
<b>ТЕЛ</b>				
<b>ТЕЛЕФОНЫ</b>				
<b>TEL</b>				
<b>PHONES</b>				
<b>09</b>	Запрос информации о качестве сигнала GSM значении			

<b>ИНФО</b>				
<b>INFO</b>				
<b>ПОРОГБАЛАНСА X</b>	Установка нижнего порога для оповещения о снижении баланса SIM-карты, где <b>X</b> — значение в рублях.			
<b>ПОРОГБАЛАНСА?</b>	Запрос информации о нижнем пороге оповещения о снижении баланса SIM-карты.			
<b>ПОРОГАКБ XX.X</b>	Установка нижнего порога для оповещения о снижении заряда АКБ, где <b>XX.X</b> — значение напряжения от 10.0 до 12.0 в Вольтах.			
<b>ПОРОГАКБ?</b>	Запрос информации о нижнем пороге оповещения о снижении АКБ.			

## Настройки GSM

Текст SMS-команды	Значение команды	Телефон M1	Телефон M2, M3, M4	Гостевой телефон
<b>0000XXXX</b>	Запись нового GSM-пароля, где <b>XXXX</b> — новый пароль.			
<b>0000 XXXX</b>				
<b>GSMPSWXXXX</b>				
<b>GSMPSW XXX</b>				

0050XXXXYYYY	Запись нового кода экстренного выключения охраны,			
0050 XXXX YYYY	<ul style="list-style-type: none"> <li>• где XXXX</li> </ul>			
PINXXXXYYYY	<ul style="list-style-type: none"> <li>— старый код;</li> </ul>			
PIN XXXX YYYY	<ul style="list-style-type: none"> <li>• YYYY — новый код.</li> </ul>			
0001XYXXX	Запись нового телефона M1,			
0001 XY XXX	<ul style="list-style-type: none"> <li>• где X</li> <li>— настройка оповещения при тревоге звонком (1 — вкл., 0 — откл.);</li> </ul>			
M1XYXXX	<ul style="list-style-type: none"> <li>• Y</li> <li>— настройка оповещения при тревоге по SMS (1 — вкл., 0 — откл.);</li> </ul>			
M1 XY XXX	<ul style="list-style-type: none"> <li>• XXX</li> <li>— новый номер телефона в формате +7555555555.</li> </ul> <p>Телефон владельца (M1) удалить нельзя.</p>			

0002XYXXX	<p>Запись нового телефона M2,</p> <ul style="list-style-type: none"> <li>• где <b>X</b> — настройка оповещения при тревоге звонком (1 — вкл., 0 — откл.);</li> <li>• <b>Y</b> — настройка оповещения при тревоге по SMS (1 — вкл., 0 — откл.);</li> <li>• <b>XXX</b> — новый номер телефона в формате +7555555555.</li> </ul>	✓	-	-
0002 XY XXX				
M2 XY XXX				
M2XYXXX				















0003XYXXX	<p>Запись нового телефона МЗ,</p> <ul style="list-style-type: none"> <li>• где <b>X</b> — настройка оповещения при тревоге звонком (1 — вкл., 0 — откл.);</li> </ul>	✓	-	-
0003 XY XXX	<ul style="list-style-type: none"> <li>• <b>Y</b> — настройка оповещения при тревоге по SMS (1 — вкл., 0 — откл.);</li> </ul>			
МЗXYXXX	<ul style="list-style-type: none"> <li>• <b>XXX</b> — новый номер телефона в формате +7555555555.</li> </ul>			
МЗ XY XXX	<p>Если параметры XY и номер телефона не будут введены, то телефон МЗ будет удален.</p>			

0004XYXXX	<p>Запись нового телефона М4,</p> <ul style="list-style-type: none"> <li>• где <b>X</b> — настройка оповещения при тревоге звонком (1 — вкл., 0 — откл.);</li> <li>• <b>Y</b> — настройка оповещения при тревоге по SMS (1 — вкл., 0 — откл.);</li> <li>• <b>XXX</b> — новый номер телефона в формате +7555555555.</li> </ul>	✓	-	-
0004 XY XXX				
M4XYXXX				
M4 XY XXX				

<p><b>ZZZZ9900PINXYXXX</b></p>	<p>Экстренная смена номера владельца M1:</p> <ul style="list-style-type: none"> <li>• <b>ZZZZ</b> — GSM-пароль;</li> <li>• <b>PIN</b> — код экстренного выключения охраны;</li> <li>• <b>X</b> — настройка оповещения при тревоге звонком (1 — вкл., 0 — откл.);</li> <li>• <b>Y</b> — настройка оповещения при тревоге по SMS (1 — вкл., 0 — откл.);</li> <li>• <b>XXX</b> — новый номер телефона. Номер телефона должен начинаться с '+', далее код</li> </ul>	<p>✓</p>	<p>✓</p>	<p>✓</p>
<p><b>ZZZZ 9900 PIN XY XXX</b></p>				
<p><b>ZZZZЭM1PINXYXXX</b></p>				

ZZZZEM1PINYXXX

009401	Включение всех команд управления для телефона M2, как для M1			
M2+				
009400	Выключение всех команд управления для телефона M2, как для M1			
M2-				
009500	Включение управления комплексом с телефонов, не зарегистрированных в памяти			
ГОСТЬ+				
GUEST+				
009501	Выключение управления комплексом с телефонов, не зарегистрированных в памяти			
ГОСТЬ-				
GUEST-				
00961	Включение запроса пароля для M1			
M1PSW+				
00960	Выключение запроса пароля для M1			
M1PSW-				
APN?	Чтение APN активной SIM-карты			







<p><b>APN NAME LOGIN</b> <b>PSW</b></p>	<p>Запись APN для доступа в Интернет активной SIM-карты,</p> <ul style="list-style-type: none"> <li>• где <b>NAME</b> — имя APN, обязательный параметр (например, <a href="http://internet.mts.ru">internet.mts.ru</a>);</li> <li>• <b>LOGIN PSW</b> — логин и пароль для доступа, необязательные параметры (например, mts mts).</li> </ul> <p>Если не указывать ни одного параметра, то значение настройки будет удалено.</p>			
<p><b>00520</b></p>	<p>Выключение SMS-оповещения при переходе в роуминг</p>			
<p><b>00521</b></p>	<p>Включение SMS-оповещения при переходе в роуминг</p>			
<p><b>00522</b></p>	<p>Включения SMS-оповещения при переходе в роуминг с автоматическим отключения мобильного интернета</p>			
<p><b>00523</b></p>	<p>Включение мобильного интернета в роуминге</p>			



00524	Выключение мобильного интернета в роуминге			
0069X	Установка времени, в течение которого выполняется пересылка всех входящих SMS с незарегистрированных телефонов и USSD от оператора связи на телефон M1, где X — время работы режима пересылки в минутах (1 - 60 минут).			
ПЕРЕСЫЛКА X				
FORWARD X				
T?	Чтение текущего времени, даты и часового пояса			
T	Автоматическая установка текущего времени, даты и часового пояса (на основе времени получения SMS)			
T 17:30 11.12.2022 +3	Установка текущего времени, даты и часового пояса. Допускается установка значений в разных комбинациях, например: <ul style="list-style-type: none"> <li>• время</li> </ul> T 17:30 <ul style="list-style-type: none"> <li>• дата</li> </ul> T 11.12.2022 <ul style="list-style-type: none"> <li>• часовой пояс</li> </ul> T +3 <ul style="list-style-type: none"> <li>• время и дата</li> </ul> T 17:30 11.12.2022			

# Включение микрофона

Команда голосового меню	Значение команды	Телефон М1	Телефон М2, М3, М4	Гостевой телефон
61	Включение прослушивания салона. Активируется на 4 минуты или до завершения разговора владельцем.			

# Переключение SIM-карт

Текст SMS-команды	Значение команды	Телефон М1	Телефон М2, М3, М4	Гостевой телефон
SIMMAIN X	Запись приоритетной SIM-карты, где X — основная SIM-карта, с которой работает комплекс (0 — нет основной, обе SIM-карты равнозначные; 1 — SIM-карта №1 основная, SIM-карта №2 дополнительная; 2 — SIM-карта №2 основная, SIM-карта №1 дополнительная). По умолчанию установлено значение 1.			
SIMMAIN?	Чтение приоритета SIM-карт, с которыми работает комплекс			

Текст SMS-команды	Значениекоманды	Телефон М1	Телефон М2, М3, М4	Гостевой телефон
<b>SIMNUM?</b>	Чтение количества SIM-карт, с которыми работает комплекс			

## Управление режимом периодического выхода на связь (Маяк)

Текст SMS-команды	Значение команды	Телефон М1	Телефон М2, М3, М4	Гостевой телефон
<b>МАЯК+</b> <b>МАУАК+</b>	Войти в режим периодического выхода на связь			
<b>МАЯК-</b> <b>МАУАК-</b>	Выйти из режима периодического выхода на связь			

# Регистрация устройств

Регистрация брелоков возможна при наличии встроенного или подключенного внешнего трансивера.

Регистрация брелоков-меток BLE и смартфонов возможна при наличии Bluetooth-интерфейса.

Для регистрации новых брелоков, брелоков-меток ВТ, смартфонов и модуля Мастер-6 GSM+GPS используйте режим «Регистрация устройств».

Для исключения несанкционированного добавления новых компонентов переход в режим регистрации устройств осуществляется только из режима «Снято с охраны». Если активирована функция «Запрет поездки», то перед началом регистрации устройств введите код авторизации владельца для полного выключения охраны комплекса.

Брелоки-метки ВТ и смартфоны должны быть зарегистрированы за один цикл. При регистрации новых брелоков-меток ВТ и смартфонов все предыдущие брелоки-метки ВТ и смартфоны будут удалены из памяти, и их необходимо зарегистрировать заново. Всего в комплексе может быть зарегистрировано до 5 устройств.

При регистрации новых основных и дополнительных брелоков все предыдущие брелоки будут удалены из памяти, и их необходимо зарегистрировать заново. Всего в комплексе может быть зарегистрировано до 4 брелоков.

Все пункты регистрации устройств должны быть выполнены без длительных пауз между ними.

## Вход в режим регистрации устройств с помощью сервисной кнопки

1. Переведите комплекс в режим «Снято с охраны».



2. Выключите зажигание (если оно было включено).

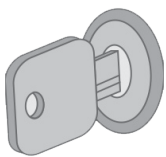

3. Нажмите на сервисную кнопку 7 раз.



4. Включите зажигание. Последуют 7 сигналов светодиода сервисной кнопки и 7 звуковых сигналов.

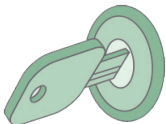

5. Вход в режим регистрации устройств будет подтвержден 2 вспышками светодиода сервисной кнопки и 2 звуковыми сигналами.



## Вход в режим регистрации устройств с помощью кнопки трансивера

1. Переведите комплекс в режим «Снято с охраны».



2. Выключите зажигание (если оно было включено).

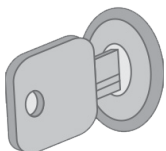

3. Нажмите кнопку трансивера 7 раз.



4. Включите зажигание. Последуют 7 вспышек светодиода трансивера и 7 звуковых сигналов.

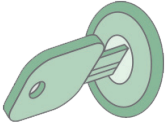

5. Вход в режим регистрации будет подтвержден 2 вспышками светодиода и 2 звуковыми сигналами.

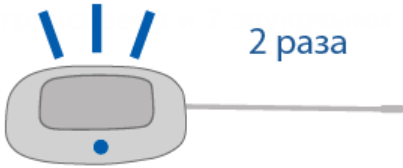

## Регистрация основных и дополнительных брелоков

1. Нажмите коротко кнопки 1 и 2 брелока.

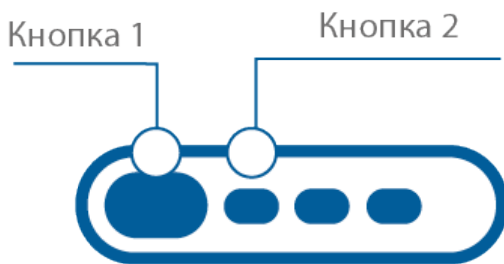

2. Через 3 секунды успешная регистрация будет подтверждена коротким звуковым сигналом брелока, 2 вспышками светодиода сервисной кнопки или трансивера и 2 звуковыми сигналами. Если брелок не зарегистрировался, то последуют 4 звуковых сигнала брелока.
3. Выполните пп. 1, 2 для каждого брелока.

## Регистрация брелоков-меток ВТ

1. Извлеките из метки элемент питания.

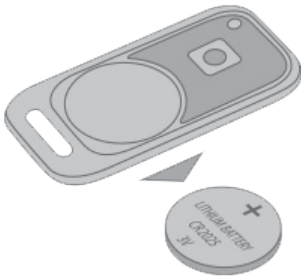

2. Удерживайте кнопку метки и установите элемент питания. Светодиод метки загорится красным цветом.



3. Отпустите кнопку и проконтролируйте наличие серии вспышек красного цвета в течение 10 секунд.



4. Успешная регистрация будет подтверждена вспышкой зеленого цвета, 2 вспышками светодиода на трансивере и 2 звуковыми сигналами. Если метка не зарегистрировалась, светодиод метки загорится красным цветом.



5. Повторите пп.1-3 для остальных меток.

## Регистрация смартфона

1. Включите Bluetooth в настройках смартфона.
2. Выберите оборудование StarLine в списке доступных устройств.
3. Введите код «000000» (на платформе iOS для ввода кода нажмите кнопку «Создать пару»).

В случае нахождения в зоне видимости одновременно нескольких зарегистрированных смартфонов комплекс будет работать только с тем, который подключится к нему первым.

# Удаление смартфона из памяти охранного комплекса

Записанный ранее в память комплекса смартфон автоматически будет удален после регистрации нового смартфона или метки.

Обязательно удалите комплекс из списка сопряженных Bluetooth-устройства вашего смартфона.

## Выход из режима регистрации устройств

Выход из режима «Регистрация устройств» устройств осуществляется автоматически через 5 минут или при выключении зажигания.

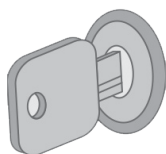

Далее выход будет подтвержден 2 вспышками светодиода сервисной кнопки или трансивера и 2 звуковыми сигналами, после чего последуют сигналы, количество которых будет соответствовать общему числу зарегистрированных брелоков, брелоков-меток ВТ и смартфонов.

При наличии подключенного и зарегистрированного в память комплекса модуля Мастер-6 GSM+GPS на телефон владельца придет SMS-сообщение с перечнем зарегистрированных устройств после завершения регистрации.

# Экстренное выключение охраны

Воспользуйтесь кодом экстренного выключения охраны, указанным на стикере в гарантийном талоне, если:

- утеряна метка;
- разрядился элемент питания метки или брелока;
- нет доступа к мобильному приложению StarLine 2;
- включен режим «Антиграбление».

## Стикер в гарантийном талоне

StarLine ГАРАНТИЙНЫЙ ТАЛОН 

Свидетельство продажи

Модель: _____	<div style="font-family: monospace; font-size: 1.2em; margin: 0;">XXXXX XXXX XXXXXX Код активации: xxxxxxxxxx Сервисный код: xxxx Экстренный код: [ ] xxxx [ ]</div>
Серийный номер: _____	
Дата покупки: « ____ » _____ 20 ____ г.	
Наименование, адрес и штамп (печать) организации-продавца: _____	
_____	
Подпись продавца: _____	

Код экстренного выключения охраны можно ввести несколькими способами.

## Ввод кода экстренного выключения охраны с помощью сервисной кнопки

Для того чтобы экстренно выключить охрану, выполните следующие действия:

1. Убедитесь, что зажигание выключено.

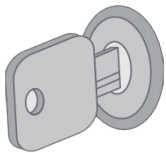

2. Нажмите на сервисную кнопку количество раз, соответствующее первой цифре кода экстренного выключения охраны.



3. Через 3 секунды ввод цифры будет подтвержден вспышками светодиода сервисной кнопки. Количество вспышек будет соответствовать порядковому номеру цифры кода экстренного выключения охраны (1, 2, 3 или 4 раза).
4. Повторите пп. 1 и 2 для остальных цифр кода.

Если код экстренного выключения охраны введен верно, то последуют 3 коротких звуковых и 3 световых сигнала, и комплекс перейдет в режим «Снято с охраны».

Если код экстренного выключения охраны будет введен неверно 3 раза, то возможность повторного ввода кода будет заблокирована на 15 минут. Попытка ввода цифры будет индицироваться 5 вспышками светодиода сервисной кнопки.

### Пример ввода кода 5342 с помощью сервисной кнопки

	Выкл.	Тревога	5	3	4	2			
Зажигание									3 раза 
Нажать на сервисную кнопку			5 раз	3 раза	4 раза	2 раза		3 раза 	
Вспышки светодиода сервисной кнопки				1 раз	2 раза	3 раза	4 раза		

## Ввод кода экстренного выключения охраны с помощью емкостного сенсора

# StarLine EC-1

Ввести код экстренного выключения можно с помощью емкостного сенсора StarLine EC-1 (устанавливается опционально).

Для того чтобы выключить охрану, выполните следующие действия:

1. Коснитесь ручки двери 3 раза. Последует 1 звуковой сигнал.
  2. Коснитесь ручки двери количество раз, соответствующее первой цифре кода экстренного выключения охраны. Ввод цифры будет подтвержден вспышкой светодиода сервисной кнопки.
  3. Введите остальные цифры кода аналогично п. 2. Последуют вспышки светодиода сервисной кнопки. Количество вспышек будет соответствовать порядковому номеру цифры кода экстренного выключения охраны (1, 2, 3 или 4 раза).
  4. Если код экстренного выключения охраны введен верно, последуют 2 вспышки светодиода сервисной кнопки и 2 звуковых сигнала. Комплекс перейдет в режим «Снято с охраны».
- Если код введен неверно — 4 вспышки светодиода сервисной кнопки и 4 звуковых сигнала.

Если код экстренного выключения охраны будет введен неверно 3 раза, то возможность повторного ввода кода будет заблокирована на 15 минут. Попытка ввода цифры будет индицироваться 5 вспышками светодиода сервисной кнопки.

## Ввод кода экстренного выключения охраны с помощью SMS-команды (для охранного комплекса с GSM-интерфейсом)

При наличии GSM-модуля в составе комплекса для экстренного выключения охраны отправьте SMS-команду **30 XXXX**, где XXXX — код экстренного выключения охраны.

Если отправить команду с некорректным кодом экстренного выключения охраны 3 раза, то возможность повторной попытки экстренного выключения охраны будет заблокирована на 15 минут, а на номер телефона владельца придет SMS-оповещение.

# Экстренное отключение охраны по Биометрии из мобильного приложения StarLine 2

Требуется биометрическая аутентификация в приложении.

Данный способ доступен для охранных комплексов с версии программного обеспечения 2.27.2.

Чтобы активировать такой режим надо:

1. Открыть пункт "Экстренное выключение режима охраны" в расширенных настройках системы и пройти биометрическую аутентификацию.

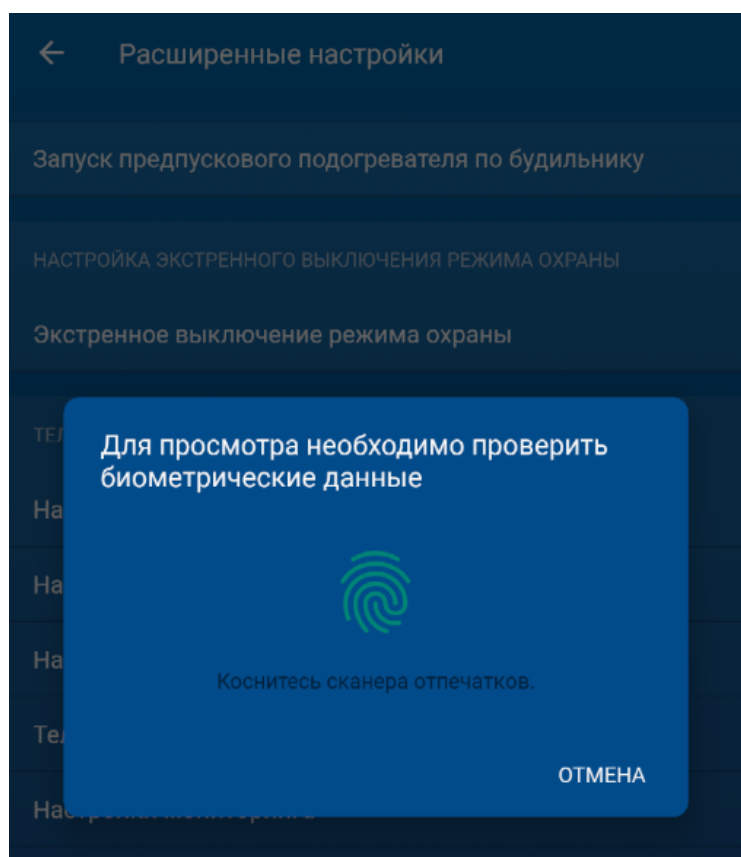

либо Face ID

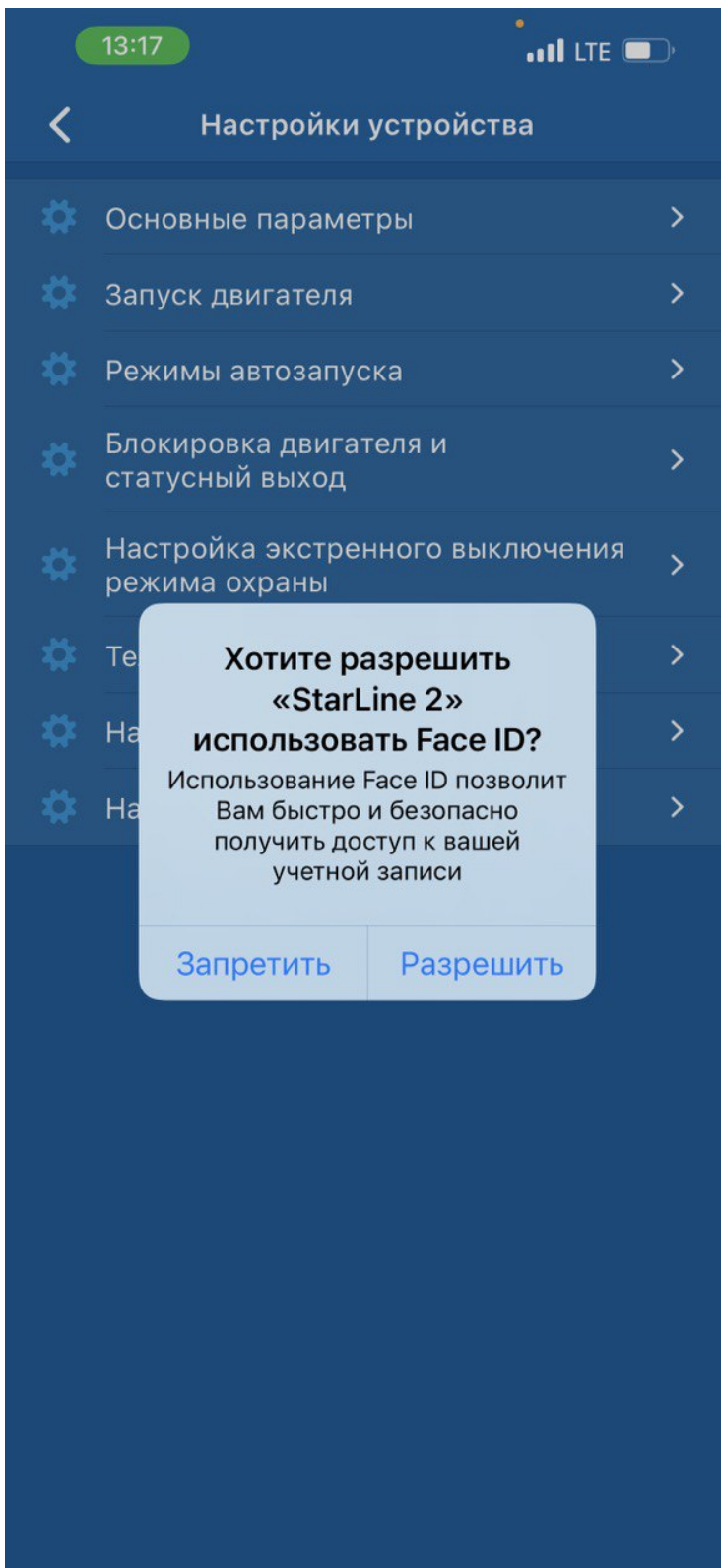

2. Отключить пункт "Использовать код экстренного выключения"



3. Теперь после включения режима «антиграблениа» в приложении будет отображаться кнопка "Снять с охраны" вместо "Управление режимом антиграблениа". Можно отключить Антиграблениа нажатием этой кнопки без ввода пин.

# Изменение кода экстренного выключения охраны

Для изменения кода необходимо знать текущий код экстренного выключения охраны.

Первоначальный код экстренного выключения охраны указан на стикере в гарантийном талоне из комплекта поставки.

**StarLine** ГАРАНТИЙНЫЙ ТАЛОН



**Свидетельство продажи**

Модель:	
Серийный номер:	
Дата покупки:	«___» _____ 20__ г.
Наименование, адрес и штамп (печать) организации-продавца:	
Подпись продавца:	

XXXXX XXXX XXXXXX  
Код активации:  
xxxxxxxxxx  
Сервисный код: xxxx  
Экстренный код:  
[ ] xxxx [ ]

Код экстренного выключения охраны может содержать любые цифры, кроме нуля.

## Изменение кода экстренного выключения охраны с помощью SMS-команды (для охранного комплекса с

# GSM-интерфейсом)

При наличии GSM-модуля в составе комплекса для изменения кода экстренного выключения охраны отправьте SMS-команду **0050XXXXYYYY**,

- где **XXXX** — 4 цифры старого кода;
- **YYYY** — 4 цифры нового кода.

## Изменение кода экстренного выключения охраны с помощью сервисной кнопки

Для изменения кода экстренного выключения охраны с помощью сервисной кнопки необходимо сначала ввести текущий код, а затем — 2 раза новый код экстренного выключения охраны:

1. Переведите комплекс в режим «Снято с охраны».
2. Нажмите 4 раза на сервисную кнопку.
3. Включите зажигание. Проконтролируйте наличие 4 вспышек светодиода сервисной кнопки и 4 звуковых сигнала.
4. Переход в режим изменения кода будет подтвержден 2 вспышками светодиода сервисной кнопки и 2 звуковыми сигналами.

При отсутствии действий в течение 5 секунд комплекс автоматически выйдет из режима изменения кода экстренного выключения охраны.

5. Выключите зажигание.
6. Включите зажигание и нажмите на сервисную кнопку количество раз, соответствующее первой цифре **текущего** кода экстренного выключения охраны.
7. Выключите зажигание. Загорится светодиод сервисной кнопки, количество вспышек будет соответствовать порядковому номеру цифры кода экстренного выключения охраны (1, 2, 3 или 4 раза).
8. Повторите пп. 6...7 для остальных цифр кода.
9. Последуют 2 вспышки светодиода сервисной кнопки и 2 звуковых сигнала, подтверждающих верный ввод кода.
10. Включите зажигание. Нажмите на сервисную кнопку количество раз, соответствующее первой цифре **нового** кода экстренного выключения охраны.
11. Выключите зажигание. Загорится светодиод сервисной кнопки, количество вспышек будет соответствовать номеру цифры кода экстренного выключения охраны (1, 2, 3 или 4 раза).
12. Повторите пп. 10...11 для остальных цифр **нового** кода.

13. Последуют 2 вспышки светодиода сервисной кнопки и 2 звуковых сигнала, подтверждающих принятие **нового** кода экстренного выключения охраны.
14. Введите новый код еще раз, повторив пп. 10...12.
15. Последуют 2 вспышки светодиода сервисной кнопки и 2 звуковых сигнала, подтверждающих запись **нового** кода экстренного выключения охраны.

## Пример изменения кода экстренного выключения охраны с помощью сервисной кнопки

Необходимо изменить текущий код экстренного выключения охраны 7184 на новый 5463.

Последовательность действий для изменения кода:

1. Убедитесь, что комплекс находится в режиме «Снято с охраны».
2. Нажмите на сервисную кнопку 4 раза.
3. Включите зажигание. Последуют 4 вспышки светодиода на сервисной кнопке и 4 звуковых сигнала.
4. Переход комплекса в режим изменения кода экстренного выключения охраны будет подтвержден 2 короткими вспышками светодиода и 2 звуковыми сигналами. Выключите зажигание.
5. Включите зажигание.
6. Нажмите на сервисную кнопку **7 раз**. Выключите зажигание.
7. Последует 1 вспышка светодиода на сервисной кнопке.
8. Включите зажигание.
9. Нажмите на сервисную кнопку **1 раз**. Выключите зажигание.
10. Последуют 2 вспышки светодиода на сервисной кнопке.
11. Включите зажигание.
12. Нажмите на сервисную кнопку **8 раз**. Выключите зажигание.
13. Последуют 3 вспышки светодиода на сервисной кнопке.
14. Включите зажигание.
15. Нажмите на сервисную кнопку **4 раза**. Выключите зажигание.
16. Последуют 4 вспышки светодиода на сервисной кнопке.
17. Последуют 2 коротких сигнала светодиода и 2 звуковых сигнала, подтверждающих верный ввод текущего кода.
18. Включите зажигание.
19. Нажмите на сервисную кнопку **5 раз**. Выключите зажигание.
20. Последует 1 вспышка светодиода на сервисной кнопке.
21. Включите зажигание.
22. Нажмите сервисную кнопку **4 раза**. Выключите зажигание.
23. Последуют 2 вспышки светодиода на сервисной кнопке.
24. Включите зажигание.
25. Нажмите сервисную кнопку **6 раз**. Выключите зажигание.
26. Последуют 3 вспышки светодиода на сервисной кнопке.
27. Нажмите сервисную кнопку **3 раза**. Выключите зажигание.
28. Последуют 4 вспышки светодиода на сервисной кнопке.

29. Последуют 2 коротких сигнала светодиода и 2 звуковых сигнала, подтверждающих принятие нового кода экстренного выключения охраны.
30. Включите зажигание.
31. Нажмите на сервисную кнопку **5 раз**. Выключите зажигание.
32. Последует 1 вспышка светодиода на сервисной кнопке.
33. Включите зажигание.
34. Нажмите сервисную кнопку **4 раза**. Выключите зажигание.
35. Последуют 2 вспышки светодиода на сервисной кнопке.
36. Включите зажигание.
37. Нажмите сервисную кнопку **6 раз**. Выключите зажигание.
38. Последуют 3 вспышки светодиода на сервисной кнопке.
39. Нажмите сервисную кнопку **3 раза**. Выключите зажигание.
40. Последуют 4 вспышки светодиода на сервисной кнопке.
41. Последуют 2 коротких сигнала светодиода и 2 звуковых сигнала, подтверждающих запись нового кода экстренного выключения охраны.

## Изменение кода экстренного выключения охраны с помощью кнопки трансивера

Для изменения кода экстренного выключения охраны с помощью кнопки трансивера необходимо сначала ввести текущий код, а затем — 2 раза новый код экстренного выключения охраны:

1. Переведите комплекс в режим «Снято с охраны».
2. Нажмите 4 раза на кнопку трансивера.
3. Включите зажигание. Проконтролируйте наличие 4 вспышек светодиода трансивера и 4 звуковых сигнала.
4. Переход в режим изменения кода будет подтвержден 2 вспышками светодиода трансивера и 2 звуковыми сигналами.

При отсутствии действий в течение 5 секунд комплекс автоматически выйдет из режима изменения кода экстренного выключения охраны.

5. Выключите зажигание.
6. Включите зажигание и нажмите на кнопку трансивера количество раз, соответствующее первой цифре **текущего** кода экстренного выключения охраны.
7. Выключите зажигание. Загорится светодиод трансивера, количество вспышек будет соответствовать порядковому номеру цифры кода экстренного выключения охраны (1, 2, 3 или 4 раза).
8. Повторите пп. 6...7 для остальных цифр кода.
9. Последуют 2 вспышки светодиода трансивера и 2 звуковых сигнала, подтверждающих верный ввод кода.

10. Включите зажигание. Нажмите на кнопку трансивера количество раз, соответствующее первой цифре **нового** кода экстренного выключения охраны.
11. Выключите зажигание. Загорится светодиод трансивера, количество вспышек будет соответствовать номеру цифры кода экстренного выключения охраны (1, 2, 3 или 4 раза).
12. Повторите пп. 10...11 для остальных цифр **нового** кода.
13. Последуют 2 вспышки светодиода трансивера и 2 звуковых сигнала, подтверждающих принятие **нового** кода экстренного выключения охраны.
14. Введите новый код еще раз, повторив пп. 10...12.
15. Последуют 2 вспышки светодиода трансивера и 2 звуковых сигнала, подтверждающих запись **нового** кода экстренного выключения охраны.

## Пример изменения кода экстренного выключения охраны с помощью трансивера

Необходимо изменить текущий код экстренного выключения охраны *7184* на новый *5463*.

Последовательность действий для изменения кода:

1. Убедитесь, что комплекс находится в режиме «Снято с охраны».
2. Нажмите на кнопку трансивера 4 раза.
3. Включите зажигание. Последуют 4 вспышки светодиода трансивера и 4 звуковых сигнала.
4. Переход комплекса в режим изменения кода экстренного выключения охраны будет подтвержден 2 вспышками светодиода трансивера и 2 звуковыми сигналами.
5. Включите зажигание.
6. Нажмите на кнопку трансивера **7 раз**. Выключите зажигание.
7. Последует 1 вспышка светодиода трансивера.
8. Включите зажигание.
9. Нажмите на кнопку трансивера **1 раз**. Выключите зажигание.
10. Последуют 2 вспышки светодиода трансивера.
11. Включите зажигание.
12. Нажмите на кнопку трансивера **8 раз**. Выключите зажигание.
13. Последуют 3 вспышки светодиода трансивера.
14. Включите зажигание.
15. Нажмите на кнопку трансивера **4 раза**. Выключите зажигание.
16. Последуют 4 вспышки светодиода трансивера.
17. Последуют 2 вспышки светодиода трансивера и 2 звуковых сигнала, подтверждающих верный ввод текущего кода.
18. Включите зажигание.
19. Нажмите на кнопку трансивера **5 раз**. Выключите зажигание.
20. Последует 1 вспышка светодиода трансивера.
21. Включите зажигание.
22. Нажмите на кнопку трансивера **4 раза**. Выключите зажигание.
23. Последуют 2 вспышки светодиода трансивера.
24. Включите зажигание.

25. Нажмите на кнопку трансивера **6 раз**. Выключите зажигание.
26. Последуют 3 вспышки светодиода трансивера.
27. Нажмите на кнопку трансивера **3 раза**. Выключите зажигание.
28. Последуют 4 вспышки светодиода трансивера.
29. Последуют 2 вспышки светодиода трансивера и 2 звуковых сигнала, подтверждающих принятие нового кода экстренного выключения охраны.
30. Включите зажигание.
31. Нажмите на кнопку трансивера **5 раз**. Выключите зажигание.
32. Последует 1 вспышка светодиода трансивера.
33. Включите зажигание.
34. Нажмите на кнопку трансивера **4 раза**. Выключите зажигание.
35. Последуют 2 вспышки светодиода трансивера.
36. Включите зажигание.
37. Нажмите на кнопку трансивера **6 раз**. Выключите зажигание.
38. Последуют 3 вспышки светодиода трансивера.
39. Нажмите на кнопку трансивера **3 раза**. Выключите зажигание.
40. Последуют 4 вспышки светодиода трансивера.
41. Последуют 2 вспышки светодиода трансивера и 2 звуковых сигнала, подтверждающих запись нового кода экстренного выключения охраны.

# Изменение кода авторизации владельца

Код владельца используется для авторизации пользователя при помощи штатных кнопок автомобиля.

Для авторизации штатными кнопками автомобиля может потребоваться дополнительное подключение. Рекомендуем обратиться в установочный центр.

Для изменения кода авторизации владельца выполните следующие действия:

1. Переведите комплекс в режим «Снято с охраны».



2. Выключите зажигание (если оно было включено).

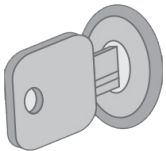

3. Нажмите на сервисную кнопку 7 раз.



4. Включите зажигание. Последуют 7 световых сигналов светодиода сервисной кнопки и 7 звуковых сигналов.

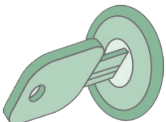

5. Вход в режим регистрации будет подтвержден 2 вспышками светодиода сервисной кнопки и 2 звуковыми сигналами.

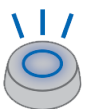

6. Введите новый код авторизации владельца с помощью штатных кнопок автомобиля с интервалом нажатия не более 3 секунд. Каждое нажатие штатной кнопки будет

сопровождаться однократной вспышкой светодиода сервисной кнопки.



Код авторизации владельца состоит из кодовой последовательности, содержащей от 2 до 25 нажатий штатных кнопок. Список штатных кнопок, поддерживаемых автомобилем, смотрите на сайте [can.starline.ru](http://can.starline.ru). Если после нажатия штатной кнопки не последует вспышка светодиода сервисной кнопки, то кнопка не поддерживается в данном автомобиле.

7. Через 3 секунды после окончания ввода кода владельца последуют 2 вспышки светодиода сервисной кнопки и 2 звуковых сигнала, подтверждающих принятие кода.



8. Введите код авторизации владельца повторно.
9. Если код введен верно, то последуют 2 вспышки светодиода сервисной кнопки и 2 звуковых сигнала. Если код введен неверно, то прозвучат 4 вспышки светодиода сервисной кнопки и 4 звуковых сигнала, и в этом случае повторите пп. 5...8.
10. Через 10 секунд выключите зажигание для выхода из режима регистрации.

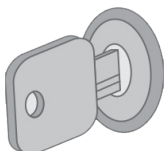

11. Выход из режима «Регистрация устройств» будет подтвержден 2 вспышками светодиода сервисной кнопки и 2 звуковыми сигналами, после чего последуют сигналы, количество которых будет соответствовать общему числу зарегистрированных брелоков, брелоков-меток BLE и смартфонов.

## Удаление кода авторизации владельца

Для удаления кода авторизации владельца выполните следующие действия:

1. Переведите комплекс в режим «Снято с охраны».



2. Выключите зажигание (если оно было включено).

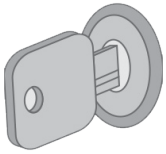

3. Нажмите на сервисную кнопку 7 раз.



4. Включите зажигание. Последуют 7 световых сигналов светодиода сервисной кнопки и 7 звуковых сигналов..

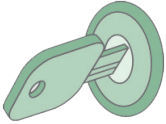

5. Вход в режим регистрации будет подтвержден 2 вспышками светодиода сервисной кнопки и 2 звуковыми сигналами.



6. Нажмите на сервисную кнопку 3 раза.

7. Дождитесь длинного сигнала светодиода сервисной кнопки, подтверждающего удаление кода из памяти комплекса.

8. Выключите зажигание.

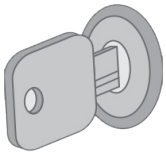

9. Выход из режима «Регистрация устройств» будет подтвержден 2 вспышками светодиода сервисной кнопки и 2 звуковыми сигналами, после чего последуют сигналы, количество которых будет соответствовать общему числу зарегистрированных брелоков, брелоков-меток BLE и смартфонов.



# StarLine AS93, A93 v3, A93 v3 BT, A63 v3, A63 v3 BT

Дополнительные варианты подключения  
Настройка охранно-телематического комплекса

## Подключение предпусковых подогревателей Eberspächer с управлением по цифровой шине

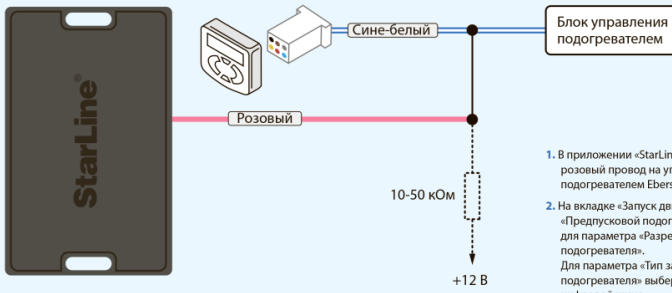

1. В приложении «StarLine Master» запрограммируйте розовый провод на управление предпусковым подогревателем Eberspächer по цифровой шине.
2. На вкладке «Запуск двигателя» в разделе «Предпусковой подогреватель» установите «галочку» для параметра «Разрешение предпускового подогревателя». Для параметра «Тип запуска предпускового подогревателя» выберите значение «Eberspächer по цифровой шине».
3. Выполните подключение в соответствии со схемой.

## Подключение предпусковых подогревателей Webasto с управлением по цифровой шине

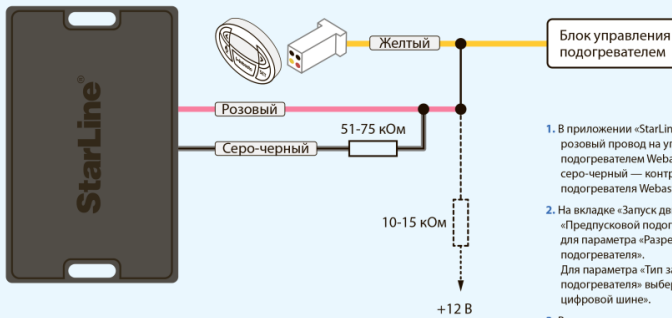

1. В приложении «StarLine Master» запрограммируйте розовый провод на управление предпусковым подогревателем Webasto по цифровой шине, серо-черный — контроль запуска предпускового подогревателя Webasto по цифровой шине.
2. На вкладке «Запуск двигателя» в разделе «Предпусковой подогреватель» установите «галочку» для параметра «Разрешение предпускового подогревателя». Для параметра «Тип запуска предпускового подогревателя» выберите значение «Webasto по цифровой шине».
3. Выполните подключение в соответствии со схемой.

**ВНИМАНИЕ!** Брелоки-метки Bluetooth, входящие в комплект поставки, уже зарегистрированы в основном блоке и находятся в транспортном режиме, то есть отключены. Нажатие кнопки брелока-метки Bluetooth в этом режиме будет индифицироваться зеленой и красной вспышками встроенного светодиода. Перед началом эксплуатации необходимо несколько раз нажать кнопку брелока-метки Bluetooth до изменения цвета вспышек на зеленый.

## Регистрация новых компонентов

**ВНИМАНИЕ!** При регистрации новых брелоков-меток Bluetooth и смартфонов все предыдущие брелоки-метки Bluetooth и смартфоны будут удалены из памяти. Их необходимо зарегистрировать заново. Всего в комплексе может быть зарегистрировано до 5 устройств.

**ВНИМАНИЕ!** Если комплектация охранного комплекса не содержит сервисной кнопки, то на время регистрации подключите к соответствующему разъему охранного комплекса собственную сервисную кнопку или воспользуйтесь альтернативными способами входа в режим регистрации.

### Вход в режим регистрации устройств

1. Снимите комплект с охраны.
2. Выключите зажигание, если оно включено.
3. Нажмите сервисную кнопку 7 раз.
4. Включите зажигание. Последуют 7 световых и звуковых сигналов.
5. Вход в режим регистрации будет подтвержден 2 короткими световыми и звуковыми сигналами.

### Регистрация основных и дополнительных брелоков\*

6. Нажмите коротко кнопки 1 и 2 брелока.
7. Через 3 секунды успешная регистрация будет подтверждена коротким звуковым сигналом брелока, 2 световыми и звуковыми сигналами. Если брелок не зарегистрировался, то последуют 4 звуковых сигнала брелока.
8. Выполните п. 6...7 для каждого брелока.

\* Для AS93 доступно при подключении модуля приемопередатчика в разъем X4

### Регистрация брелоков-меток Bluetooth (для AS93, A93 v3 BT, A63 v3 BT)

9. Извлеките из брелока-метки Bluetooth элемент питания.
10. Установите элемент питания обратно, удерживая кнопку брелока-метки Bluetooth. Светодиод брелока-метки Bluetooth загорится красным цветом.
11. Отпустите кнопку, последует серия вспышек красного цвета.
12. Через 10 секунд успешная регистрация будет подтверждена вспышкой зеленого цвета на метке, 2 световыми и звуковыми сигналами. Если метка не зарегистрировалась, то светодиод метки загорится красным цветом.
13. Повторите п.9...12 для остальных брелоков-меток Bluetooth.

### Регистрация смартфона (для AS93, A93 v3 BT, A63 v3 BT)

14. Зарегистрируйте смартфон\* с помощью бесплатного мобильного приложения StarLine.

### Выход из режима регистрации устройств

15. Через 10 секунд выключите зажигание для выхода из режима регистрации. Последуют световые и звуковые сигналы: 2 коротких сигнала и количество сигналов, соответствующее общему числу зарегистрированных брелоков, меток и смартфонов.

\* Для смартфонов на iOS и Android с функцией Bluetooth версии 4.0 и выше

# Инструкция по установке

Инструкция по установке доступна по [ссылке](#).

Схема подключения доступна в текущей инструкции на странице "[Схема подключения](#)"

# Программное обеспечение

Всё описание версий ПО для основного блока, брелоков и меток доступно по ссылке:

[Программное обеспечение](#)