

**acv****MORE  
COMFORT****РУКОВОДСТВО  
ПОЛЬЗОВАТЕЛЯ**

# ADX-700



Цифровой медиа-ресивер  
Digital media-receiver



**ROM 32GB RAM 2GB** **GPS** **MirrorLink** **6.9"** **Wi-fi**   
**CROSSOVER** **DSP** **HDMI** **XVID** **MULTI-TOUCH**

**acv**

В соответствии с проводимой политикой постоянного контроля и совершенствования технических характеристик и дизайна возможно внесение изменений в данное руководство без предварительного уведомления пользователя.





# СОДЕРЖАНИЕ

Меры предосторожности	4
Ознакомьтесь перед использованием	5
Описание передней панели	6
Основные операции	7
Радио	9
Bluetooth (телефон)	11
Bluetooth музыка	12
Настройки	13
Дополнительные настройки	14
Видеоплеер	15
Аудиоплеер	16
AUX	16
Проводник	16
Режим Easy Connection	17
Навигация	18
Настройки звука	19
Браузер	21
Плей маркет	22
Дополнительные функции	23
Пульт дистанционного управления	24
Схема подключений	25
Технические характеристики	26
Комплектация	27
Возможные неисправности и методы их устранения	28

# МЕРЫ ПРЕДОСТОРОЖНОСТИ



## ВНИМАНИЕ!

При возникновении каких-либо трудностей в эксплуатации устройства, обращайтесь в авторизованный сервисный центр. Устройство имеет встроенный жидкокристаллический монитор, поэтому при транспортировке и установке будьте предельно осторожны.

Не рекомендуется протирать поверхность устройства абразивными моющими средствами. Рабочее напряжение ресивера 12В (+ / - 2В), постоянного тока. При более низком или высоком напряжении не рекомендуется использовать устройство, так как можно легко его повредить.

Перед включением аппарата убедитесь, что температура в салоне автомобиля находится в диапазоне от 0 до +45 градусов.

Для замены используйте предохранители, рассчитанные на силу тока, приведенную на держателе предохранителя. Если предохранитель перегорает несколько раз подряд, тщательно проверьте электрические соединения на предмет короткого замыкания. Также проверьте напряжение в бортовой сети автомобиля.

Во избежание повреждений не подвержайте аппарат воздействию прямых солнечных лучей, теплового излучения или потоков горячего воздуха. Если температура в салоне автомобиля слишком высокая, то не включайте аппарат до тех пор, пока температура в салоне не снизится. Не подвержайте прибор воздействию резкой смены температуры.

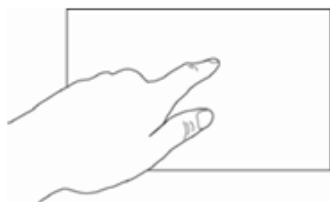

Ресивер оборудован сенсорным интерактивным дисплеем. Перед первым использованием необходимо снять защитную пленку. В противном случае сенсорный экран может работать ненадлежащим образом. Управление настройками осуществляется нажатиями и движениями пальцев по экрану.

## ВНИМАНИЕ!

*Не используйте металлические или острозаточенные предметы для управления сенсорным интерактивным дисплеем. Также не прилагайте чрезмерных усилий при касаниях экрана.*



# **ОЗНАКОМЬТЕСЬ ПЕРЕД ИСПОЛЬЗОВАНИЕМ**

**В целях повышения безопасности движения не отвлекайте ваше внимание на выполнение сложных операций по управлению системой.**

Любые операции, требующие повышенного внимания водителя, необходимо выполнять только после полной остановки автомобиля в безопасном месте. Несоблюдение этого требования может стать причиной ДОРОЖНО-ТРАНСПОРТНОГО ПРОИСШЕСТВИЯ.

**Устанавливайте такой уровень громкости, при котором вы можете слушать внешние шумы во время движения.**

Несоблюдение этого требования может стать причиной ДОРОЖНО-ТРАНСПОРТНОГО ПРОИСШЕСТВИЯ.

**Сведите к минимуму просмотр дисплея при управлении автомобилем.**

Несоблюдение этого требования может стать причиной ДОРОЖНО-ТРАНСПОРТНОГО ПРОИСШЕСТВИЯ.

**Запрещается разбирать или модифицировать данный аппарат.**

Данные действия могут привести к несчастному случаю, возгоранию или поражению электрическим током.

**Подключайте систему только к источнику постоянного тока 12В.**

Использование иных источников питания может стать причиной возгорания, электрического удара и прочих повреждений.

**При замене предохранителей – используйте только аналогичные по номиналу.**

Использование предохранителей ненадлежащего номинала может стать причиной повреждения устройства.

# ОПИСАНИЕ ПЕРЕДНЕЙ ПАНЕЛИ

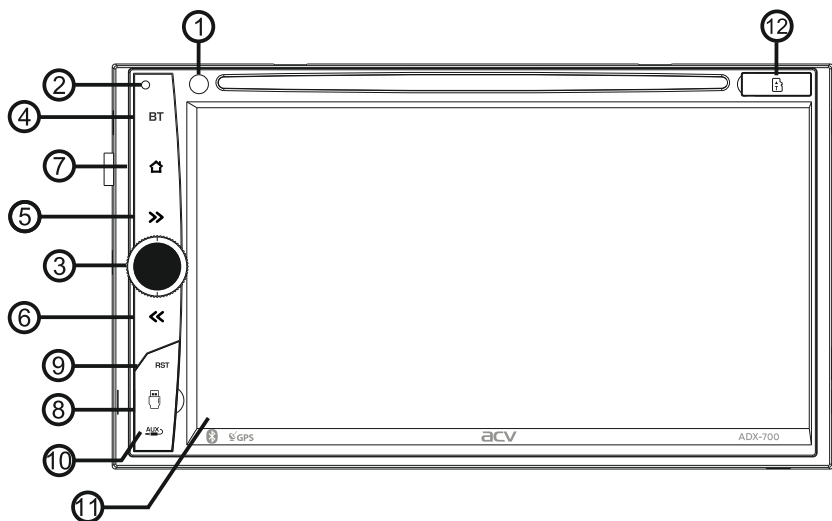

1. ИК приемник
2. Микрофон (используется для в режиме **Bluetooth**)
3. **Menu** - кнопка перехода на экран главного меню
4. Кнопка регулировки громкости (+)
5. Кнопка Включения устройства/приглушения звука **MUTE**
6. Кнопка регулировки громкости (-)
7. **Reset** - кнопка перезагрузки ресивер
8. **USB** слот
9. **AUX** - аудио вход
10. Сенсорный экран
11. Слот микро **SD карты**

# ОСНОВНЫЕ ОПЕРАЦИИ

При первом включении устройства по умолчанию загружается приложение «Радио». Для перехода на главную страницу нажмите иконку . Переход на главную страницу доступен из любого приложения. Для выбора интересующей вас функции или приложения нажмите на соответствующую ему иконку. Для удаления иконки или приложения коснитесь и удерживая перетащите ее на появившийся значок удаления .

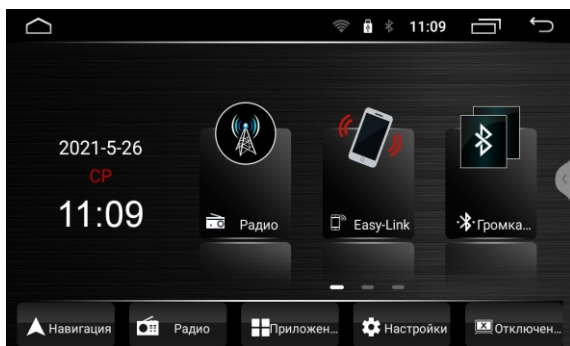

## Основные функции:

1. Радио
2. Easy Link
3. Bluetooth
4. Музыка
5. Настройки
6. Видео
7. Музыка Bluetooth
8. DSP (настройки звука)
9. Навигация
10. Отключение дисплея
11. Приложения
12. Всплывающее меню системных приложений.  
Для вызова меню коснитесь иконки на правой кромке дисплея.

Для перехода в меню приложений прикоснитесь к иконке . Для запуска требуемого приложения коснитесь соответствующей иконки.

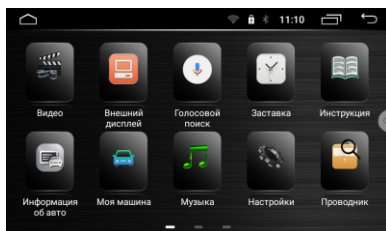

Для создания ссылки на главном экране прикоснитесь к иконке, и удерживая, перетащите на свободное место главного экрана. В режиме приложений чтобы поменять страницы прикоснитесь к дисплею и проведите пальцем по дисплею влево или вправо для выбора желаемого режима.

### Верхняя панель (статус бар)



Иконки вверху экрана - уведомления о сообщениях, событиях.

Иконки справа вверху - индикаторы статуса устройства.

При поступлении сообщения или новом событии информация будет отображаться на верхней панели слева, коснитесь и проведите пальцем вниз от полосы статуса. Тогда вы можете выбрать сообщение или событие и посмотреть его содержание.

### Панель быстрой настройки и уведомлений

Для открытия панели потяните от верхнего края дисплея вниз.

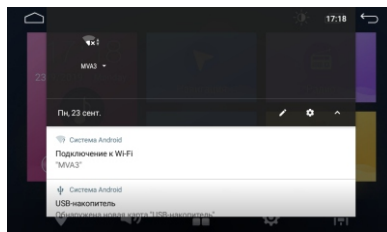
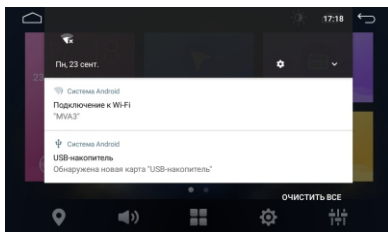

На всплывающем меню коснитесь стрелки в правом верхнем углу

В нижней части всплывающего окна отображаются сообщения о последних событиях.

На основной рабочей поверхности окна пользователю доступны два окна «быстрых» настроек и доступ к основным настройкам устройства.

## Клавиатура устройства

Ввод на виртуальной клавиатуре производится точно также как и на физической.

Для смены языка нажмите или зажмите: 

# РАДИО



Ресивер оснащен высококачественным радиоприемником, поддерживающим прием в диапазонах FM/AM с автоматическим сканированием диапазона, индикацией частоты принимаемой радиостанции и т.п.



Меню настроек Радио предоставляет пользователю возможность настроить основные режимы по личному предпочтению.

 - Переключение диапазонов.

### Автоматический поиск станций

Для начала поиска коснитесь иконки  или иконок   с удержанием. Ресивер начнет сканирование с начала диапазона. По окончании сканирования, найденные станции будут записаны в ячейки памяти. Для остановки сканирования коснитесь одной из иконок 1 – 6, при этом частота на дисплее перестанет мерцать.

В каждом из поддиапазонов FM1/FM2/FM3/AM1/AM2 можно сохранить 6 станций.

Всего можно сохранить до 30 станций (18 FM станций и 12 AM станций).

### Ручная настройка

Для ручной настройки воспользуйтесь иконками  

Для остановки нажмите на иконку повторно. Таким образом можно произвести точную подстройку на требуемую радиостанцию.

Чтобы занести настроенную радиостанцию в память, нажмите и удерживайте номерную кнопку 1–6.

  - Последовательное переключение радиостанций в прямом или обратном направлении.

 - Звуковые настройки.

### Режим стерео (ST)

При хорошем приеме рекомендуется использовать стерео режим. При удалении от города прием начинает ухудшаться, появляются помехи. В некоторых случаях переход в режим моно, (прикосновением к иконке «ST» в настройках) может уменьшить помехи и повысить качество приема.

### Местный режим (LOC)

При включении данного режима будут сохраняться станции только с хорошим уровнем сигнала. При этом количество найденных станций может уменьшиться. Для активации режима прикоснитесь к иконке . По умолчанию радио работает в режиме максимальной чувствительности «DX».

### Альтернативная частота (AF)

Данная функция, позволяет системе вновь настроиться на другую частоту, передающую ту же станцию, в случае если сигнал становится слишком слабым (при движении вне диапазона).

### Информация о дорожном движении (TA)

Данная функция позволяет включить поиск передач с информацией о дорожном движении. Может быть полезна при планировании маршрута, во избежание заторов на дорогах.

### Выбор типов программ PTY

Нажмите кнопку PTY во время приема в диапазоне FM.







В открывшемся меню выберите требуемый тип программы. Ресивер начнет сканирование диапазона и поиск радиостанции с требуемым контентом.

# BLUETOOTH (ТЕЛЕФОН)

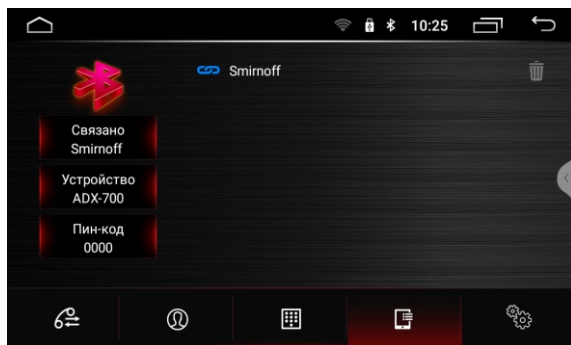
В главном меню ресивера прикоснитесь к иконке Bluetooth для перехода в приложение Телефон. Активируйте поиск. Выберите свое устройство. После сопряжения значок рядом с выбранным устройством изменит цвет с красного на синий.

## Звонки по Bluetooth



-  Интерфейс набора номера
-  Интерфейс телефонной книги
-  Интерфейс книги вызовов
-  Интерфейс настроек

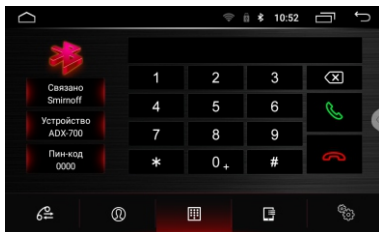
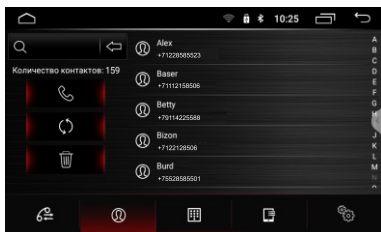

### Набор номера

Для перехода к меню набора номера коснитесь иконки . Далее с помощью цифровой клавиатуры наберите номер и нажмите иконку вызова. Для сброса прикоснитесь к иконке отмены.

### Журнал вызовов

Для перехода к меню журнала вызовов коснитесь иконки .

Для совершения звонка, выберите контакт из списка и нажмите на него.

### Контакты

Для перехода к меню контактов коснитесь иконки . При первом включении список контактов будет пуст. Головное устройство загрузит список контактов из сопряженного телефона. Для звонка из списка контактов, после выбора номера активируйте иконку вызова.

## BLUETOOTH МУЗЫКА

Для активации режима «Bluetooth Музыка» прикоснитесь к иконке  на главной странице ресивера. Головное устройство поддерживает протокол Bluetooth A2DP. Используйте для управления иконки: предыдущий трек, воспроизведение/пауза, следующий трек. Головное устройство будет проигрывать треки, сохраненные на подключенном устройстве, поддерживающем протокол Bluetooth A2DP.

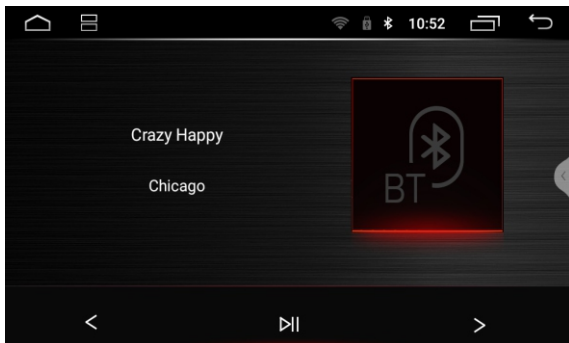



# НАСТРОЙКИ

Для входа в режим прикоснитесь к иконке «Настройки».

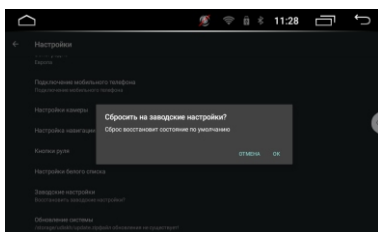
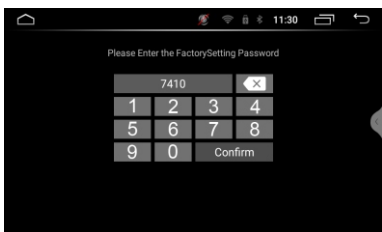
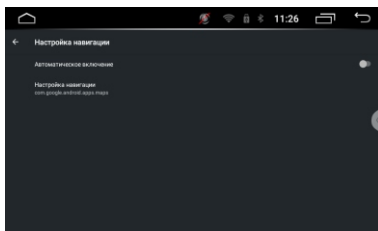
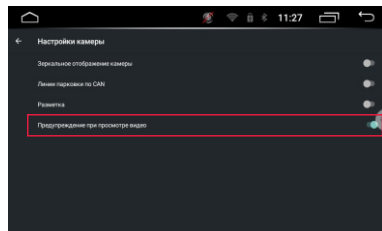
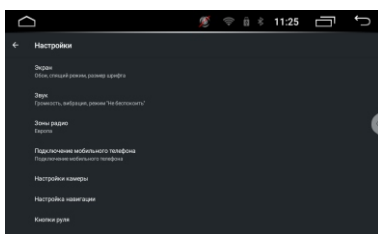
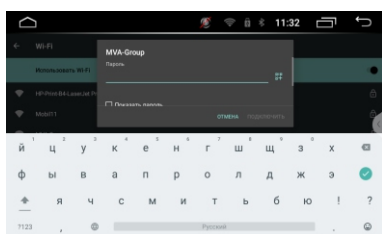
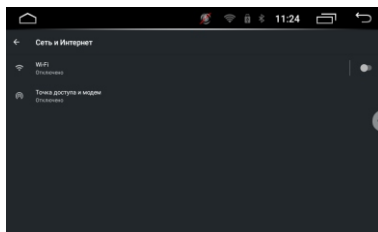
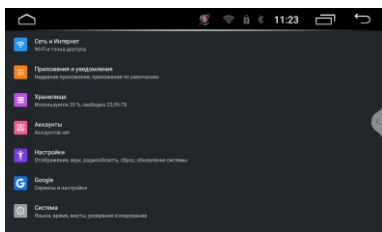

Настройки, доступные пользователю позволяют адаптировать устройство под индивидуальные предпочтения как в плане качества звука и связи так и в более широком диапазоне. Более подробную информацию о настройках вы можете получить ознакомившись с описанием на систему **Android 10.0**, имеющуюся в широком доступе.

# ДОПОЛНИТЕЛЬНЫЕ НАСТРОЙКИ

## Руль

Настройка интерфейса кнопок руля

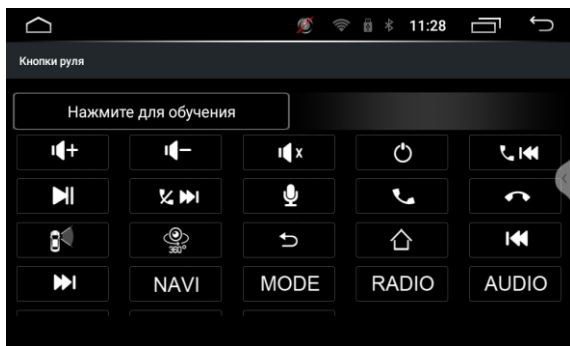

Для настройки коснитесь к иконке «Руль» на главном экране. Выберите иконку интересующей вас функции, после чего нажмите соответствующую кнопку на руле. По окончании настройки коснитесь иконки «Сохранить и выйти».

**Примечание.** Настройка возможна только в отношении кнопок рулевого управления с аналоговыми (резистивными сигналами).

## Система

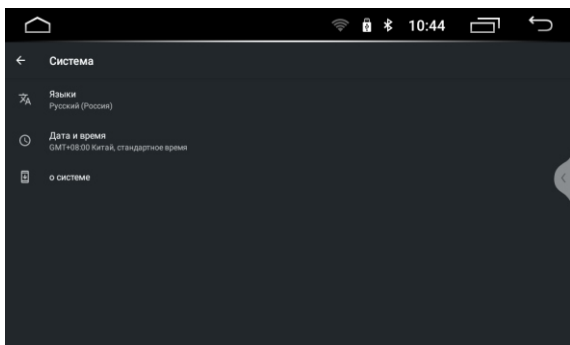

В данном разделе настроек доступны следующие установки:

### Язык и ввод

#### Дата и время

Установка даты и времени по GPS, по сети, либо в автономном режиме Спец. Возможности для разработчиков, настройка служб и установки системы

#### О системе

В разделе содержится системная информация об устройстве.

# ВИДЕОПЛЕЕР

Для просмотра видео нажмите на иконку **ВИДЕО**. Возможно воспроизведение видео файлов как из памяти устройства, так и с внешних накопителей (SD, USB). Устройство поддерживает воспроизведение кодеков H.263 P3, MPEG-4, H.264/AVC и т.п. Более подробная информация о форматах воспроизводимых файлов вы можете найти в технических характеристиках устройства.



После запуска приложения начинается воспроизведение видеоконтента с подключенных носителей. Нижнее всплывающее меню позволяет выбрать видео файл для просмотра.



- переход к списку воспроизведения
- переход к режиму PIP - картинка в картинке
- предыдущее видео
- воспроизведение и пауза
- следующее видео
- режим повтора/случайного воспроизведения





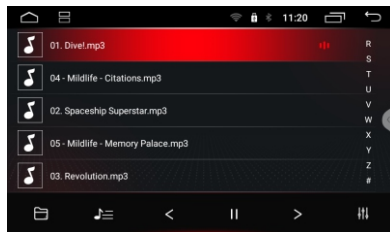
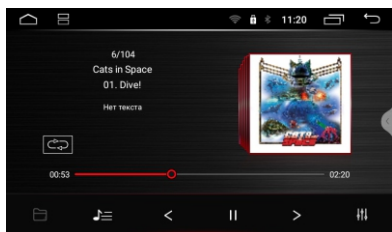

**Примечание.** Встроенный видеоплеер поддерживает большинство распространенных (популярных) форматов, но кодеки, используемые производителями медиаконтента, постоянно развиваются и компания производитель не может гарантировать поддержку всех форматов видео файлов

## АУДИОПЛЕЕР

Для прослушивания музыки нажмите на иконку «Музыка». Возможно воспроизведение треков как из памяти устройства, так и с внешних накопителей (SD, USB). Устройство поддерживает воспроизведение большинства популярных форматов MP3, M4A, WAV, AMR, WMA, OGG, AAC, FLAC, MID и т.д. Более подробную информацию о форматах воспроизводимых файлов вы можете найти в технических характеристиках устройства.



После запуска приложения начинается воспроизведение аудио файлов с подключенных носителей. Нижнее всплывающее меню позволяет выбрать файл для прослушивания

-  переход к проводнику аудио файлов, можно перейти к списку подключенных носителей и выбрать нужный альбом для прослушивания
-  список воспроизведения
-  предыдущий трек
-  воспроизведение и пауза
-  следующий трек
-  переход в меню звуковых настроек

## AUX

Для воспроизведения видео внешних носителей, подключенных к входу AV нажмите иконку «AV in».

## ПРОВОДНИК

Помимо приложений расположенных на главном экране, большое количество удобных и необходимых пользователю инструментов можно найти, перейдя по иконке «Приложения» (расположена на нижнем меню главного экрана).

Одним из наиболее востребованных инструментов, необходимых опытному пользователю Android устройств, является Проводник.

Для запуска программы нажмите иконку Проводник  в меню приложений. Интерфейс приложения выполнен в классическом исполнении и является интуитивно понятным. Все операции выполняются прикосновением к соответствующим иконкам.

Короткое прикосновение для перехода к папке/файлу. Прикосновение с удержанием для выделения соответствующего объекта.

### Установка сторонних приложений

Для установки приложения, скачайте арх файл этого приложения и перенесите его на SD или USB носитель. После этого запустите приложение на головном устройстве для установки.

**Внимание.** Пользователь несет полную ответственность за некорректную работу головного устройства после установки сторонних приложений.

## РЕЖИМ EASY CONNECTION

Приложение «Easy Connection»  позволяет подключать мобильные устройства на операционных системах Android и iOS к головному устройству и отображать на его дисплее операционную систему мобильного устройства.



Включите «Easy Connected» и следуйте инструкциям, отображаемым на экране головного устройства.

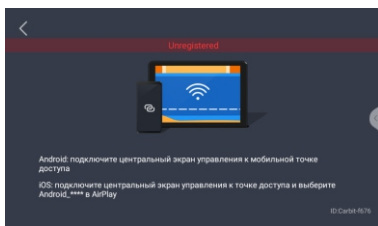
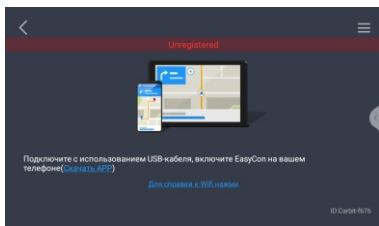

При работе с устройством на OS Android осуществляется «two way» алгоритм работы. То есть, возможно также управление смартфоном с помощью головного устройства. При работе с устройством на iOS осуществляется «one way» алгоритм работы. То есть на головном устройстве отображается экран мобильного устройства, а управление происходит с мобильного устройства.

**Примечание.** Компания-производитель не может гарантировать поддержку будущих версий ПО iOS и Android, и корректную работу смартфонов разных производителей. Пожалуйста, уточняйте поддержку этой функции для вашего смартфона перед покупкой головного устройства.

## НАВИГАЦИЯ

По умолчанию на головное устройство установлено навигационное приложение «Яндекс Навигатор». Быстрый доступ к выбранной навигационной программе доступен с главного экрана по нажатию соответствующей иконки.

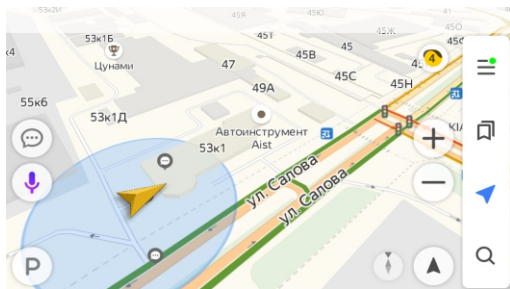

### Функция «Разделение экрана».

Ресивер позволяет запустить второе приложение одновременно с навигационным. Для активации режима «Разделение экрана»:

1. Поочерёдно запустите желаемые приложения, закрывая их нажатием кнопки «Домой» (HOME) или «Назад» (BACK).
2. Запустите навигационное приложение и нажмите разделения экрана в левом верхнем углу дисплея (см. стр. 8).
3. Пролистайте список запущенных приложений до того, которое Вы хотите разместить в другой части экрана.
4. Нажмите на выбранное приложение.

**ВНИМАНИЕ!** Режим «Разделение экрана» поддерживается не всеми приложениями.

При запуске приложения, которое не поддерживает режим разделения, ресивер запустит выбранное приложение и автоматически выйдет из режима разделения экрана.

# НАСТРОЙКА ЗВУКА

Для входа в настройки звука используйте иконку DSP  на главном экране. Интерфейс настройки предлагает четыре экрана с настройками.

Настройка DSP поддерживает настройки эквалайзера, баланса звукового поля, настройки выходов и частотное разделение.

*Примечание.*

*Чтобы предотвратить повреждение акустического оборудования, настройки, связанные с DSP, лучше всего выполнять под руководством профессионалов.*

Графический интерфейс выглядит следующим образом.

Эквалайзер



14-ти полосный эквалайзер с пятью предустановленными режимами Стандарт, Поп, Рок, Классика, Джаз и предустановки, сохраненные пользователем Свой.

Вы можете настроить значения добротности (Q factor), центральные частоты (FC) для каждой полосы. Для сохранения данных персональных настроек имеются иконки U1, U2, U3, позволяющие сохранить (долгим нажатием) три различных комбинации пользовательских настроек.

Баланс



Эта часть DSP меню содержит два режима позиционирования прослушивания, автоматический и ручной. Нажмите [мс] или [см], чтобы выбрать режим для внесения корректировок.

Каждый раз, когда вы нажимаете кнопку на экране, режим коррекции меняется.

Положение прослушивания изменяется при перетаскивании положения опорного центра.

Нажимайте [+] или [-] для каждого динамика, чтобы настроить время и расстояние в ручном режиме.

## Выходы

Графический интерфейс регулировки громкости выходов.

Перетащите полосу усиления для каждого динамика, чтобы настроить значение усиления.

Регулировка инверсии для каждого динамика, позволяет выставить фазовый сдвиг.

Поканальная настройка Приглушения позволяет отключать или не отключать звук.



## Частота

Частотное разделение реализованное на ресивере позволяет сформировать три различных архитектуры подключения акустики:

- 5.1 - Поканально: центральный, передний, задний, сабвуфер;

- 2.1 - Твиттер, мидбас, задний канал, канал сабвуфера;

- 3.1 - Твиттер, середина, мидбас, канал сабвуфера.

Регулировки поддерживают поканальную настройку частотных фильтров LPF, MPF, HPF.

Регулировка крутизны спада (Slop) поддерживает значения:

0 дБ/окт, 12 дБ/окт, 24 дБ/окт, 36 дБ/окт и 48 дБ/окт.]]

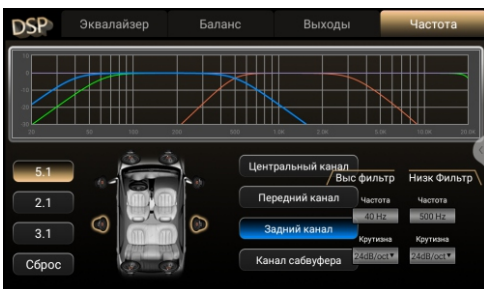

### Примечание.

При настройке высокочастотных динамиков центральную частоту не рекомендуется устанавливать слишком низкой во избежание повреждения высокочастотных динамиков



Помимо этого в основных настройках устройства, перейдя по иконке «Звук», пользователь может воспользоваться возможностью выставить отдельный уровень громкости для разных источников. А также установить желаемый уровень прослушивания команд навигатора на фоне воспроизводимой музыки.



## БРАУЗЕР

По умолчанию в устройстве установлен браузер Chrome. Для запуска браузера коснитесь иконки  в меню приложений. Для использования браузера необходимо наличие соединения с интернетом посредством Wi-Fi или 3G/4G (LTE).

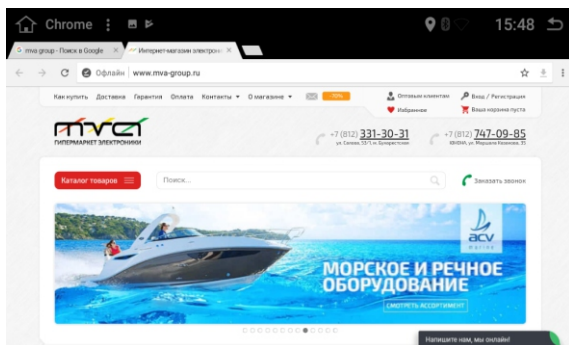

# ПЛЕЙ МАРКЕТ

Для входа в приложение используйте иконку  в меню приложений. Обратите внимание: когда вы загружаете приложение, ваше устройство должно иметь надежное соединение с Интернетом через WiFi или 3G

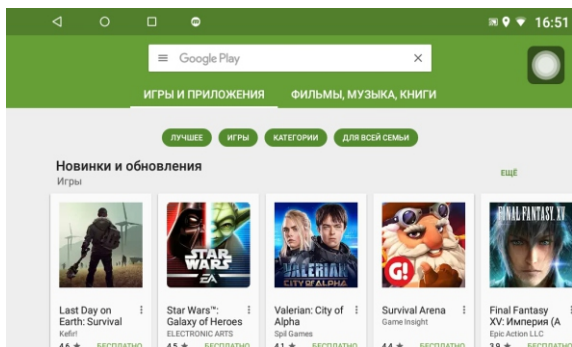

## Установка бесплатных приложений

Нажмите на приложение, которое хотите установить. Откроется страница подробных сведений о приложении, его функциях и разработчике. Нажмите кнопку «Установить». Если вы принимаете разрешения приложения, нажмите «Принять». Загрузка начнется немедленно. Чтобы отменить загрузку, нажмите «X». В этом же меню вы можете удалить или открыть приложение. Для этого нажмите соответствующие кнопки.

## Установка платных приложений

Нажмите на приложение, которое хотите установить. Откроется страница подробных сведений о приложении, его функциях и разработчике. Нажмите кнопку с ценой. Если это ваша первая покупка в Google Play, вам будет предложено войти в Google Кошелек. Выберите способ оплаты в раскрывающемся меню или добавьте новую карту. Чтобы принять разрешения приложения и завершить покупку, нажмите Принять и купить. При необходимости введите PIN-код для покупок. Загрузка приложения на ваше устройство начнется после авторизации оплаты. Чтобы отменить загрузку, нажмите «X». В этом же меню вы можете удалить или открыть приложение. Для этого нажмите соответствующие кнопки.

## Удаление приложений

В открытом приложении «Маркет» нажмите  в открывшемся окне выберите «Мои приложения и игры». Выберите ненужное приложение и нажмите кнопку «Удалить».

# ДОПОЛНИТЕЛЬНЫЕ ФУНКЦИИ

## Смена логотип загрузки

Для смены логотипа активируйте приложение Настройки. Далее пройдите по пути: Система - о системе - Заводские настройки. Введите пароль 7410 и на открывшемся экране выберите "LOGO setting" - "Boot Logo". В открывшемся списке логотипов выберите предпочитаемый и нажмите «Установить эмблему». Дважды нажмите иконку возврата, вернитесь в меню заводских настроек и нажмите иконку "Save". Подтвердите сохранение изменений в настройках. После этого система перезагрузится с измененными настройками

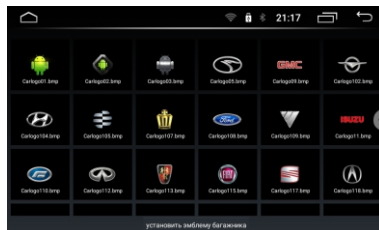
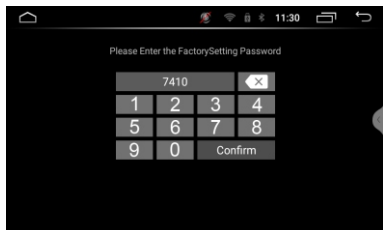

# ПУЛЬТ ДИСТАНЦИОННОГО УПРАВЛЕНИЯ

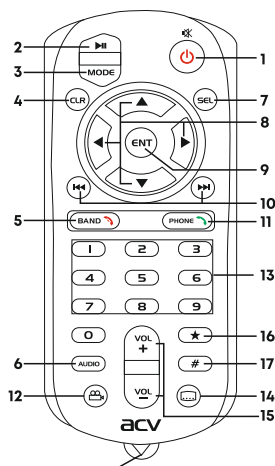

Удалите эту вкладку перед началом эксплуатации

1. – кнопка включения/выключения питания.
2. – кнопка старта/воспроизведения медиа файлов.
3. **MODE** – кнопка выбор режима работы устройства (кроме навигации).
4. **CLR** – кнопка удаления знаков в режиме **BLUETOOTH**.
5. **BAND** – кнопка выбора радио диапазона в режиме **РАДИО**, кнопка отмены телефонного звонка в режиме **BLUETOOTH**.
6. **AUDIO** – кнопка выбора аудио дорожки (длительным нажатием) при воспроизведении видео файлов.
7. **SEL** – кнопка выбора режима настройки эквалайзера.
8. Кнопки джойстика – не используются.
9. **ENT** – не используется.
10. – кнопка выбора предыдущей/следующей радиостанции в режиме **РАДИО**. Выбор треков в режиме **МЕДИАПЛЕЕРА (USB/SD)**.
11. **PHONE** – кнопка ответа на входящий вызов/вызов последнего абонента в режиме **BLUETOOTH**.
12. – кнопка входа в видео режим.
13. **0 - 9** – кнопки выбора записанной в память радиостанции коротким нажатием кнопок **1 - 6** в режиме **РАДИО**. Запись в память устройства радиостанции длительным нажатием. В режиме **МЕДИАПЛЕЕРА** – выбор трека по номеру. В режиме **BLUETOOTH** – набор номера.
14. – не используется.
15. – кнопки регулировки уровня громкости **VOL +/-**.
16. **★** – кнопка выбора символа «\*» в режиме **BLUETOOTH**.
17. **#** – кнопка выбора символа «#» в режиме **BLUETOOTH**.

## ВНИМАНИЕ!

Если пульт ДУ долгое время не используется, пожалуйста, извлеките батарею для того, чтобы избежать повреждения пульта ДУ. Предохраняйте пульт ДУ от падений с большой высоты во избежание поломок. Запрещается разбирать батарейку, помещать ее в огонь, нагревать или хранить совместно с другими металлами. Храните батареи в безопасном от детей месте. В случае, если ребенок проглотил батарею, незамедлительно обратитесь к врачу.

**ПРИМЕЧАНИЕ.** Производитель оставляет за собой право, без ущерба для потребительских свойств товара, комплектовать ресиверы ПДУ отличными от приведенного в описании.

# СХЕМА ПОДКЛЮЧЕНИЙ

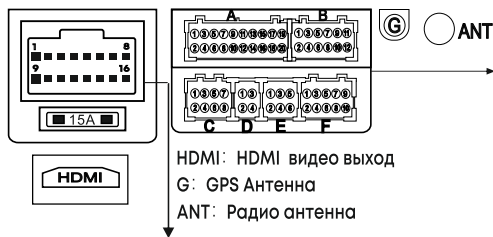

## ISO КОННЕКТОР

1. **Черн.** Корпус
2. **Красн.** ACC, зажигание
3. **Розов.** Камера 3.B.
4. **Зелен.** Кнопки руля 2
5. **Серый/Черн.** Фронт пр. «->»
6. **Серый** Фронт пр. «+»
7. **Бел./Черн.** Фронт лев. «->»
8. **Бел.** Фронт лев. «+»
9. **Желт.** АКБ +12В
10. **Оранже.** Подсветка
11. **Серый** Кнопки руля 1
12. **Син.** Антенна «+»
13. **Зел./Черн.** Тыл лев. «->»
14. **Зел.** Тыл лев. «+»
15. **Фиол.** Тыл пр. «+»
16. **Фиол./Черн.** Тыл пр. «->»

Разъем А	
Белый	AUX L: Линейный вх. ЛЕВ.
Красн.	AUX R: Линейный вход ПРАВ.
Белый	Sub L: Выход на Сабвуфер ЛЕВ.
Красн.	Sub R: Выход на Сабвуфер ПРАВ.
Белый	5.1: Тыл ЛЕВ./ПРАВ.
Красн.	2-WAY: Фронт ЛЕВ./ПРАВ.
	3-WAY: Фронт ЛЕВ./ПРАВ. Мидбас
Белый	5. 1: Фронт ЛЕВ./ПРАВ.
Красн.	2WAY: Фронт ЛЕВ./ПРАВ. Твиттер
	3WAY: Фронт ЛЕВ./ПРАВ. Твиттер
Белый	5. 1: Центр ЛЕВ./ПРАВ.
Красн.	3way: Фронт ЛЕВ./ПРАВ. НЧ
Синий	AMP: Усилитель (B+)

Разъем В	
Желт.	AUX видео вход
Желт.	Камера 3.B. вход
Желт.	ТВ вход
Желт.	Камера 3.B. (AHD) вход
Желт.	Фронт. Камера (AHD) вход
Black	Корпус
Розов.	Камера 3.B. (B+)

Разъем С: не используется

Разъем D: не используется

Разъем E: USB (2 шт.)

Разъем F	
Желт.	ВИДЕО выход
Черн.	Микрофон вход
Коричн.	Ручной тормоз
Серый	Bluetooth антенна
Белый	Wifi антенна

## ВНИМАНИЕ!

Неправильное подключение ресивера может привести к его поломке и лишению права на гарантийное обслуживание. В устройстве используются усилители мощности, подключенные по мостовой схеме. При подключении динамиков не допускается замыкание проводов на корпус автомобиля, на провод питания +12 В или друг с другом. Красный провод устройства должен быть подключен к цепи зажигания во избежание разряда аккумуляторной батареи автомобиля при продолжительной стоянке. Желтый провод устройства должен быть подключен к проводу с постоянным напряжением +12 В, даже при выключенном зажигании. Если Вы не нашли такого провода, то подключитесь к плюсовой клемме аккумулятора после блока предохранителей. Черный провод устройства должен быть подсоединен к корпусу автомобиля. Если Вы не смогли найти подходящий болт или винт, обратитесь за помощью к ближайшему дилеру Вашего автомобиля. Для обеспечения хорошего заземления удалите краску и грязь с тех областей поверхности, с которыми соприкасается провод. В случае сброса настроек устройства после выключения зажигания поменяйте местами подключение желтого и красного провода

# ТЕХНИЧЕСКИЕ ХАРАКТЕРИСТИКИ

Операционная система: Android 10.0  
Процессор: T5H, Cortex A53 восемь ядер 2,6ГГц  
Оперативная память DDR3 2ГБ  
Внутренняя память: 32Г  
Емкостной ЖК дисплей 6,9"  
Разрешение дисплея 1024x600 пикс. Цветопередача 24 бита

Диапазон частот FM 87,5 - 108 МГц  
Полезная чувствительность (при отношении с/ш - 26 дБ) 0,71мкВ/750м  
Отношение сигнал-шум, не менее 48дБ  
Искажения, не более 1%  
Частотная характеристика (+/-3дБ): 20 Гц-15 кГц  
Диапазон частот AM 522 - 1620 кГц  
Полезная чувствительность (при отношении с/ш - 20 дБ) 28,2мкВ  
Количество FM/AM ячеек памяти 18+12

Два слота USB диск 3.0, USB 2.0 с поддержкой OTG/microSD/AUX  
Слот microSD с поддержкой карт памяти до 128 Гб  
Языки Русский/English/Chinese и др.  
Поддержка Easy Connection  
Поддержка 3G/4G (LTE) соединения (модем приобретается отдельно)  
Встроенный WiFi/GPS модуль  
Qualcomm BLUETOOTH ver. 5.0 с поддержкой протоколов A2DP, AVRCP, функцией Dual Audio, опддержкой aptX HD

Поддержка FullHD 1080p  
Форматы видео WMV/MPEG4/MOV MPEG1/2, кодеки H.264, DivX и т.д.  
Форматы аудио MP3/WMA/WAVE/FLAC/AAC и т.д.  
Графические форматы JPG/BMP/PNG и т.д.  
Максимальная выходная мощность 4\*50Вт  
Частотная характеристика (+/-3дБ): 20 Гц-20 кГц  
Рекомендуемое сопротивление динамиков 4-8 Ом  
Напряжение питания 11 - 14,8В  
Максимальный потребляемый ток 7,5А  
Тонкий корпус с универсальным креплением  
Универсальная рамка с монтажным размером 172\*96  
Габаритные размеры устройства (ШxВxГ) 178x100x135  
Вес 0,92 кг  
Диапазон рабочих температур -10... +60 °С

**ПРИМЕЧАНИЕ.** Производитель устанавливает срок службы изделия - 3 года. Производитель оставляет за собой право вносить в конструкцию изделия изменения не ухудшающие потребительские качества.

# КОМПЛЕКТАЦИЯ

Ресивер

Металлические крепежные панели

USB кабель – 2 шт.

Жгут для подключения к бортовой сети автомобиля, ISO коннекторы

RCA коннекторы

Антенна GPS

Пульт ДУ

Руководство по эксплуатации

Гарантийный талон

## ВОЗМОЖНЫЕ НЕИСПРАВНОСТИ И МЕТОДЫ ИХ УСТРАНЕНИЯ

Неисправность	Причина	Устранение
Питание отсутствует	Перегорел предохранитель устройства	Поменяйте перегоревший предохранитель на предохранитель нужного номинала. Если предохранитель перегорит снова, обратитесь в сервисный центр
	Неправильное подключение	Проверьте подключение питания
	Некорректная операция	Нажмите кнопку сброса в левом нижнем углу передней панели
Нет изображения	Экран устройства отключен или полностью убрана яркость изображения	Коснитесь экрана устройства отрегулируйте яркость изображения на внешнем мониторе, который подключен к устройству
При нажатии кнопки или иконки функция не работает	Воспроизводимый файл не допускает выполнения данной операции	Операция не может быть выполнена по отношению к воспроизводимому файлу или операция не может быть произведена в данный момент
Нет звука	Полностью убрана громкость звука	Установите нужный уровень громкости устройства или на мониторе, который подключен к устройству
	Неправильно настроен баланс звука	Установите баланс каналов по центру
	Неправильное подключение	Проверьте правильность подключения проводов
	Провода динамиков контактируют с металлической деталью автомобиля	Изолируйте все провода
	Динамики неисправны	Поменяйте динамики



## ВОЗМОЖНЫЕ НЕИСПРАВНОСТИ И МЕТОДЫ ИХ УСТРАНЕНИЯ

Неисправность	Причина	Устранение
Пульт дистанционного управления не работает	Светоизлучающий элемент пульта дистанционного управления не направлен на светоприемник сенсора дистанционного управления	Для осуществления управления светоизлучающий элемент пульта дистанционного управления должен быть направлен на светоприемник сенсора дистанционного управления
	Пульт ДУ и устройство находятся слишком далеко друг от друга	Расстояние по прямой между пультом ДУ и сенсором дистанционного управления не должно превышать пяти метров
	Между пультом ДУ и сенсором дистанционного управления имеются препятствия	Устраните препятствия
	Израсходован заряд батарейки пульта ДУ	Замените батарейку
Настройки устройства и сохраненные радиостанции сбрасываются после выключения двигателя	Неправильное подключение проводов	Поменяйте подключение красного и желтого проводов питания согласно схеме подключения на стр. 24
Радиоприемник не работает	К устройству не подключен кабель антенны	Надежно подключите кабель антенны к соответствующему разъему на задней панели устройства
Не работает функция автонастройки на радиостанции	Радиостанции имеют слишком слабый сигнал	Настраивайтесь на станции вручную
На экране появляется надпись «Внимание! Просмотр видео во время управления автомобилем запрещен!»	Просмотр видеофайлов во время движения автомобиля	Поставьте автомобиль на стояночный тормоз
	Коричневый провод BRAKE не подключен согласно схеме на стр. 26	Подключите провод согласно схеме

# ВОЗМОЖНЫЕ НЕИСПРАВНОСТИ И МЕТОДЫ ИХ УСТРАНЕНИЯ

Неисправность	Причина	Устранение
Устройство не воспроизводит аудиофайлы с мобильного телефона	Данный мобильный телефон не поддерживается устройством или не поддерживает профили A2DP/AVRCP	Используйте другой телефон, обязательно с поддержкой профилей A2DP/AVRCP
Не программируются кнопки рулевого управления	Пульт рулевого управления Вашего автомобиля не резистивного типа	Данный тип рулевого управления не поддерживается. Проконсультируйтесь с официальным дилером Вашего автомобиля
Две или более кнопки выполняют одинаковые функции	Минимальная разница рабочих напряжений при нажатии на эти кнопки менее 0,3 Вольта	Проконсультируйтесь с официальным дилером Вашего автомобиля или обратитесь к сертифицированный установочный центр
При заведенном двигателе ранее запрограммированные кнопки перестают работать	Не подключен провод GND	Проверьте правильность подключения провода GND

## БЕЗОПАСНАЯ УТИЛИЗАЦИЯ

Ваше устройство спроектировано и изготовлено из высококачественных материалов и компонентов, которые можно утилизировать и использовать повторно. Если товар имеет символ с зачеркнутым мусорным ящиком на колесах, это означает, что товар соответствует Европейской директиве 2002/96/ЕС. Ознакомьтесь с местной системой раздельного сбора электрических и электронных товаров. Соблюдайте местные правила. Утилизируйте старые устройства отдельно от бытовых отходов. Правильная утилизация вашего товара позволит предотвратить возможные отрицательные последствия для окружающей среды и человеческого здоровья.





# acv

**MORE  
COMFORT**



**Made in P.R.C.**

Производитель устанавливает срок службы изделия - 3 года

«Аутотек Индастриал Лимитед» 1318-19,13/Ф, Холливуд Плаза, 610 Нафан Роуд,  
Монгкок, Коулун, Гонк-Конг, Китай  
"Autotek Industrial Limited" 1318-19,13/F, Hollywood Plaza, 610 Nathan Road,  
Mongkok, Kowloon, Hong-Kong, China