



ACV GQ 16

Зеркало заднего обзора
со встроенным
видеорегистратором



Инструкция по эксплуатации

GQ 16

DIGITAL VIDEO RECORDER

** В соответствии с проводимой политикой постоянного контроля и совершенствования технических характеристик и дизайна, возможно внесение изменений в данное руководство пользователя без предварительного уведомления !*



Digital Video Recorder

www.acv-auto.com

Содержание

Общая информация.....	3
Технические характеристики.....	6
Общий вид и обозначения.....	7
Описание кнопок.....	8
Начало работы.....	9
1. Режим видео.....	10
2. Режим просмотра видеозаписей.....	10
3. Режим просмотра фото.....	10
4. Меню настроек.....	10
5. Значения индикации дисплея.....	11
6. Подключение к компьютеру.....	12
7. Описание функционального меню.....	12
Возможные неисправности и методы их устранения.....	20

Общая информация

Благодарим за то, что Вы выбрали автомобильный видеореги­стратор ACV GQ16. Прежде чем начать эксплуатацию устройства, внимательно прочтите данное руководство, чтобы воспользоваться всеми возможностями видеореги­стратора и продлить срок его службы. Сохраните это руководство, чтобы обратиться к нему, если в будущем возникнет такая необходимость.

Данное Руководство содержит информацию о технических характеристиках устройства, кнопках управления устройством и его программном обеспечении, перечень мер безопасности, игнорирование или несоблюдение которых может привести к повреждению устройства, сбоям в его работе или к выходу из строя. В Руководстве так же содержатся советы по использованию видеореги­стратора.

Приведённая информация позволит избежать ошибок, связанных с неправильной эксплуатацией устройства. В случае выявления несоответствия функционала устройства данному руководству по эксплуатации, скачайте последнюю версию инструкции с официального сайта: www.acv-auto.com

Указания по эксплуатации и меры предосторожности
Автомобильный видеореги­стратор GQ16 произведен и предназначен для мобильного использования. Нижеследующие указания по эксплуатации предназначены для того, чтобы помочь Вам правильно использовать устройство без угрозы чьей-либо безопасности и сохранять его в рабочем состоянии. Внимательно прочитайте этот раздел и строго следуйте приведенным в нем инструкциям.

Меры предосторожности при работе с адаптером питания

- Заряжайте устройство только от совместимых зарядных устройств (mini-USB/входит в комплект). При первой зарядке рекомендуется заряжать его в течение 4-5 часов.
- При зарядке устройства используйте только стандартный тип адаптера питания (включен в комплект поставки). Использование нестандартного или иного типа зарядного устройства может привести к повреждениям видеореги­стратора и потере гарантии на устройство.
- Адаптер можно подключать только к тому типу электрической сети, параметры которой указаны на маркировке. Если Вы не уверены в соответствии параметров электрической сети и адаптера питания, проконсультируйтесь со специалистами, обратитесь в службу поддержки или в один из авторизованных изготовителем сервисных центров.

- Не наступайте на кабель адаптера питания и не ставьте на него тяжелые предметы.
- Не допускайте растяжения кабеля, его запутывания и завязывания узлами.
- При отсоединении адаптера питания от прикуривателя следует вытягивать вилку, а не тянуть за сам кабель.
- Не подключайте адаптер питания к каким-либо иным устройствам, помимо устройств данной модели.
- Храните адаптер питания в недоступном для детей месте.

Меры безопасности при обращении с жидкокристаллическим дисплеем

Экран жидкокристаллического (ЖК) дисплея – хрупкое устройство, требующее бережного обращения.

- Для протирки экрана ЖК-дисплея используйте только мягкую ткань на основе микрофибры или специальные салфетки.
- Используйте только специальные средства для очистки дисплея.
- Не касайтесь поверхности экрана острыми предметами.
- Не оказывайте на экран сильного давления и не размещайте на нем какие-либо предметы. Это может привести к повреждениям дисплея и потере гарантии на устройство.
- Не оставляйте дисплей под прямыми солнечными лучами.

Меры безопасности при работе с разъемами

- Не применяйте силу при подключении к разъемам внешних устройств. Это может привести к повреждению контактов.
- Не допускайте попадания в разъемы посторонних предметов, а так же жидкости и пыли. Это может привести как к повреждению разъёма, так и устройства в целом.
- Перед установкой убедитесь, что штекер подсоединяется правильной стороной. При необходимости переверните штекер.

Меры безопасности при обращении с картами памяти

- Устанавливайте карту памяти только правильной стороной. Не прилагайте усилия, если карта не входит в слот устройства. Это может привести к повреждению, как самого слота, так и карты памяти.
- Не допускайте попадания в разъем карты памяти посторонних предметов, а также жидкости и пыли. Это может привести как к повреждению разъёма, так и устройства в целом.
- Перед установкой убедитесь, что карта устанавливается правильной стороной. При необходимости переверните карту.
- Если не удастся установить карту в разъем, убедитесь в её соответствии спецификации microSD/microSDHC.
- Не извлекайте карту памяти во время доступа устройства к ее содержимому (запись, чтение, копирование, воспроизведение файлов). Это может привести к потере данных или к выходу карты из строя.
- Не используйте карту памяти при повышенной температуре.
- Берегите карту от попадания жидкости или эрозийных материалов.

Технические характеристики

1. Монитор – 4.3” TFT, 480*272 пикс
2. Фронт. камера – 1,3 Мп с углом обзора по диагонали 120 градусов
3. Тыловая камера – 640*480 пикс, угол обзора – 90 градусов
3. Разрешение видео – 1280*720+VGA
4. Режим видео – Циклическая запись/Датчик движения
5. Формат видео - MOV
6. Карта памяти - TF карта (Микро SD) максимальной ёмкости 32Гб
7. Функция видеозаписи со звуком
8. Датчик удара G-сенсор
9. Видео сигнал - PAL/NTSC
10. Частота мерцания 50Гц/60Гц
11. Адаптер питания в прикуриватель - 5В / 1500мА
12. Аккумулятор – встроенный, литий-полимерный 300 мА/ч

Комплектация:

Автомобильный видеорегистратор - 1 шт.

Камера заднего обзора – 1 шт.

USB-кабель - 1 шт.

Автомобильный адаптер питания - 1 шт.

Руководство по эксплуатации - 1 экз.

Гарантийный талон – 1 экз.

Силиконовый держатель - 2 шт.

Винт – 2 шт.

Карта microSD – 1 шт. (подарочная)

Общий вид и обозначения

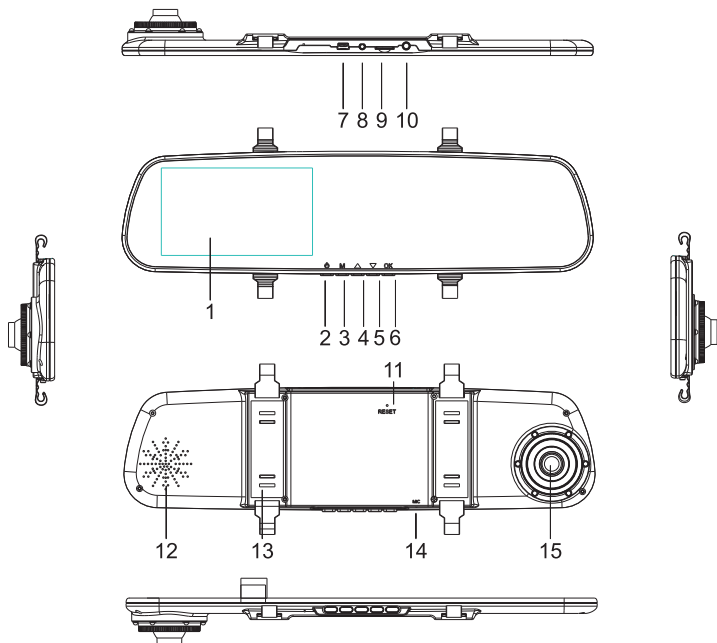

- | | |
|--|-------------------------|
| 1 – Дисплей | 11 – Сброс |
| 2 – Вкл/Выкл | 12 – Встроенный динамик |
| 3 – Меню | 13 – Клипса |
| 4 – Вверх | 14 – Микрофон |
| 5 – Вниз | 15 – Камера фронтальная |
| 6 – Принять (OK) | |
| 7 – мини USB-разъем | |
| 8 – Аудио/Видео вход
(для подключения камеры
заднего обзора) | |
| 9 – TF-слот | |
| 10 – GPS разъем (опция) | |

Описание кнопок

Кнопка ВКЛ/ВЫКЛ (2): Используется для ручного включения / выключения видеорегистратора, для этого надо нажать кнопку и удерживать более 3 сек. При кратковременном нажатии – происходит смена режимов подсветки: Выкл / Авто / Ручной режим.

Кнопка Сброс (11): используется для сброса настроек видеорегистратора к заводским установкам. включения видеосъемки, для остановки и для сохранения видеосъемки, в режиме просмотра видео/фото используется для удаления файлов.

Кнопка Вверх (4)/Вниз (5): в режиме меню используется для выбора подпунктов меню и их изменения, в режиме просмотра видео/фото для выбора файлов, при просмотре видео для увеличения/ уменьшения громкости при кратком нажатии, при длительном для перемотки видео вперед и назад, при просмотре фото для перелистования фотографий.

Кнопка МЕНЮ (3): в режиме камеры нажмите, и удерживайте более 2 сек для входа в меню настроек Видео / в режиме фото нажмите, и удерживайте более 2 сек для входа в меню настроек Фото / в режиме воспроизведения камеры нажмите, и удерживайте более 2 сек для входа в меню настроек Видео.

Кнопка Принять/ОК (6): нажмите для начала запись видео, повторное нажатие – выключает запись. В режиме воспроизведения – нажмите для паузы/воспроизведения. В меню настроек – нажмите для подтверждения принятия параметра.

Начало работы

1. Включите устройство, для этого, нажмите кнопку POWER
2. Проверьте степень заряда батареи:



Полный заряд батареи



Средний заряд батареи



Низкий заряд батареи



Заряд недостаточен, подсоедините совместимое зарядное устройство.

3. При необходимости, зарядите устройство.

Устройство может быть заряжено как с помощью USB-кабеля, подключенного к компьютеру, так и с помощью сетевого или автомобильного зарядного устройства с силой тока не более 1.5А. Внимание! При зарядке используйте только совместимые зарядные устройства!

4. Вставьте карту памяти:

Внимание! Для полноценной работы устройства используйте высокоскоростные карты памяти microSDHC с маркировкой CLASS6 и выше!

- Проверьте не заблокирована ли карта памяти (переключатель на карте памяти не находится в положении LOCK)
- Вставьте карту памяти, не прилагая усилий до щелчка;
- Если устройство не может инициализировать карту памяти или файловая система на ней не оптимальна, возможно, потребуется отформатировать ее на устройстве (при этом все данные на карте памяти будут удалены).

5. Монтаж

Быстрая и удобная установка при помощи креплений () поверх штатного зеркала заднего вида автомобиля

Режим видео

1. Режим записи видео включается автоматически при включении устройства. Для ручного переключения режимов нажимайте кнопку М (Меню/Режим).
2. Нажмите кнопку ОК - для записи видео, повторное нажатие кнопки ОК остановит запись
3. В режиме видеозаписи кнопкой М (Меню/Режим) Вы можете заблокировать текущий файл от перезаписи.

Режим просмотра видеозаписей

1. Для переключения режимов нажимайте кнопку М (Меню/Режим) до переключения в режим просмотра видео.
 2. Для переключения файлов нажимайте Вверх/Вниз.
 3. Для просмотра видеозаписи нажмите - ОК.
 4. Во время просмотра видеозаписи, нажмите Вверх/Вниз кратковременно для ускоренной или замедленной перемотки видео. Возможно 2-х/4-х кратное ускорение/замедление.
 5. Для удаления файлов нажмите и удерживайте кнопку М (Меню/Режим), в появившемся диалоговом окне, выберите «Удалить» и нажмите ОК для подтверждения удаления.
- В следующем диалоговом окне повторите выбор.

Режим просмотра фото

1. Для переключения режимов нажимайте кнопку М (Меню/Режим) до переключения в режим просмотра файлов.
 2. Для смены файлов нажимайте Вверх/Вниз .
 3. Для удаления файлов нажмите и удерживайте кнопку **М (Меню/Режим)**, в появившемся диалоговом окне, выберите «Удалить» и нажатия **ОК** для подтверждения удаления.
- В следующем диалоговом окне повторите выбор.

Меню настроек

Для переключения в режим настроек нажимайте и удерживайте кнопку **М (Меню/Режим)**. **В каждом режиме, будут отображаться соответствующие настройки**

1. Для переключения пунктов меню используйте кнопки Вверх/Вниз.
2. Для изменения параметра пункта меню нажимайте кнопку **ОК**.
3. Для сохранения изменений и выхода из меню используйте **Меню/Фото**.

Значения индикации дисплея

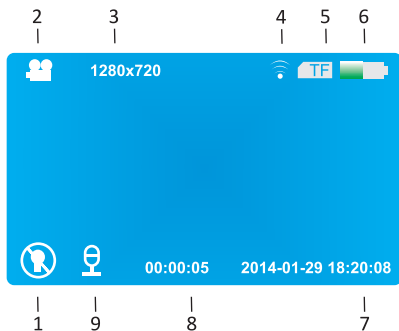

- 1 – Индикатор подсветки
- 2 – Индикатор текущего режима
- 3 – Установленное разрешение видео/фото
- 4 – Индикатор сигнала GPS
- 5 – Индикатор TF-карты
- 6 – Индикатор заряда аккумулятора
- 7 – Текущая дата и время
- 8 – Время записи
- 9 – Индикатор микрофона

Подключение к компьютеру

Для подключения к компьютеру используйте кабель USB.

При этом отобразится меню выбора:

- Внешний диск (используется как функция карт-ридера)
- WEB-камера (может быть использован как видеокamera для компьютера)
- Включение (работа видеорежистратора в обычном режиме)

Включите видеорежистратор. В папке «Мой Компьютер» появится съемный диск. Записанные вами видео и фотографии будут сохранены на этом диске в папке: \DCIM\

Для камеры фронтальной, файлы будут сохраняться в каталоге: \DCIM\DCIMA

Для камеры заднего обзора, файлы будут сохраняться в каталоге: \DCIM\DCIMB

Вы можете сохранять, передавать, копировать, изменять файлы с помощью операционной системы.

Также для просмотра видео-файлов, можно использовать стандартный видеопроигрыватель, встроенный в любую операционную систему.

Описание функционального меню

1) Разрешение фронтальной камеры

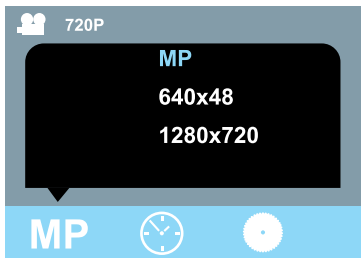

MP	РАЗРЕШЕНИЕ
VGA	640X480
720P	1280X720

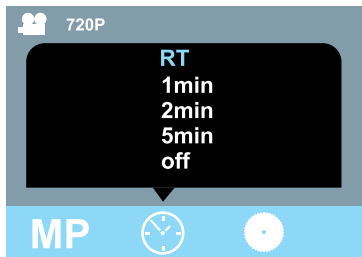

Settings	НАСТРОЙКИ
Bright	Баланс Белого
Auto	Авто
Sunlight	Солнечно
Fluorescence	Дневной свет
Cloudysky	Пасмурно
Tungsten	Лампа накаливания

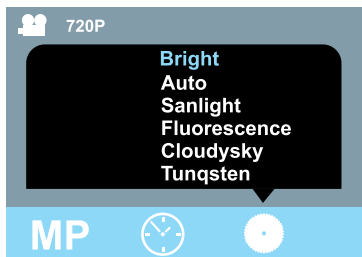

Settings	НАСТРОЙКИ
Bright	Баланс Белого
Auto	Авто
Sunlight	Солнечно
Fluorescence	Дневной свет
Cloudysky	Пасмурно
Tungsten	Лампа накаливания

720P

Exposal

-3
-2
-1
0
1

MP

Exposal	ЭКСПОЗИЦИЯ
-3	-3
-2	-2
-1	-1
0	0
1	1
2	2
3	3

720P

Color

Null
Black and white colour
Negative
Ancient
Light blue

MP

Color	ЦВЕТОВЫЕ ЭФФЕКТЫ
Null	Нет
Black and white colour	Черно-белый
Negative	Негатив
Ancient	Ретро
Light blue	Светло-синий

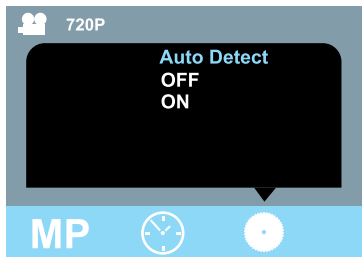

Auto Detect	ДАТЧИК ДВИЖЕНИЯ
OFF	Выкл
ON	Вкл

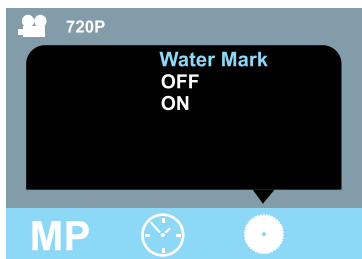

Water Mark	ШТАМП ДАТА/ВРЕМЯ
OFF	Выкл
ON	Вкл

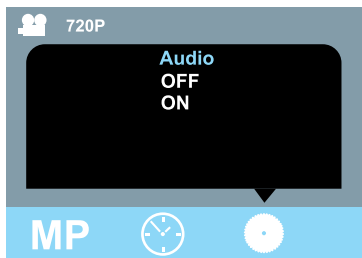

Audio	ЗАПИСЬ ЗВУКА
OFF	Выкл
ON	Вкл

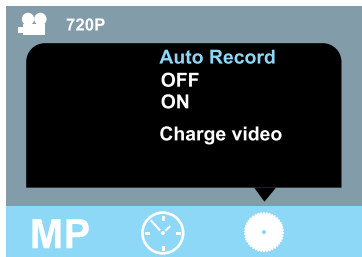

Auto Record	АВТОМАТИЧ ЗАПИСЬ
OFF	Выкл
ON	Вкл
Charging	Зарядка

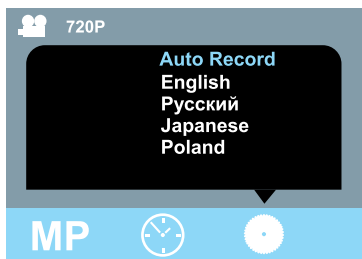

Language	ЯЗЫК
English	English
Deutsch	Deutsch
日本語	Japanese
Française	Française
Português	Português
	Korean
Italiano	Italiano
Русский	Русский
Poland	Poland
Czech	Czech
Slovakia	Slovakia

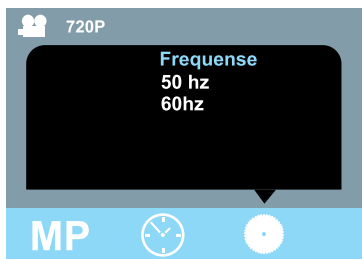

Frequency	ЧАСТОТА
	50Гц
	60Гц

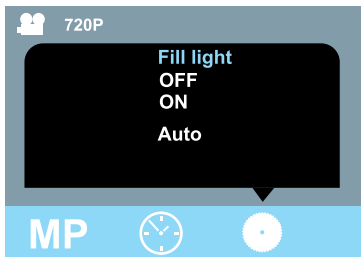

Fill light	ПОДСВЕТКА
OFF	Выкл
ON	Вкл
Auto	Авто

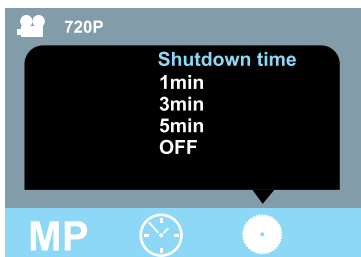

Shutdown time	АВТОВЫКЛЮЧЕНИЕ
1 min	1 мин
3 min	3 мин
5 min	5 мин
OFF	Выкл

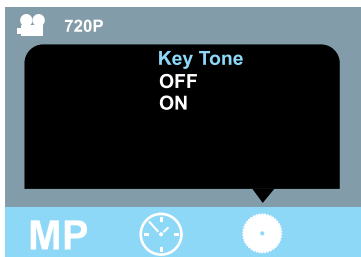

Key Tone	ТОН КНОПОК
OFF	Выкл
ON	Вкл

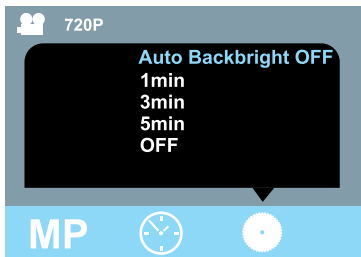

Auto Backlight OFF	ОТКЛЮЧ ЭКРАНА
10 secs	10 сек
1 min	1 мин
3 min	3 мин
5 min	5 мин
OFF	Выкл

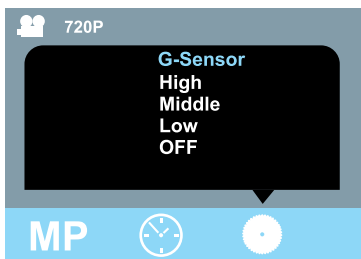

G-Sensor	ЧУВСТВ-ТЬ G-СЕНСОРА
High	Высокая
Middle	Средняя
Low	Низкая
OFF	Выкл

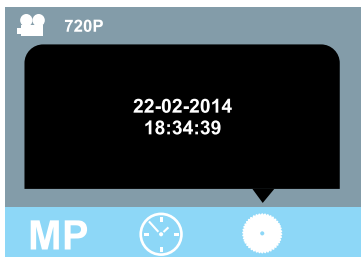

Time Setup	УСТАНОВКА ДАТЫ/ВРЕМЕНИ
DD-MM-YY	

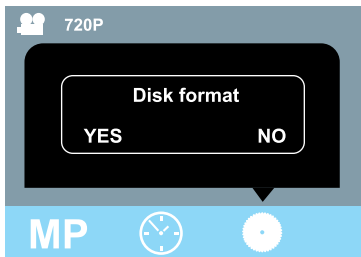

Disk format	ФОРМАТ ДИСКА
YES	ДА
NO	НЕТ

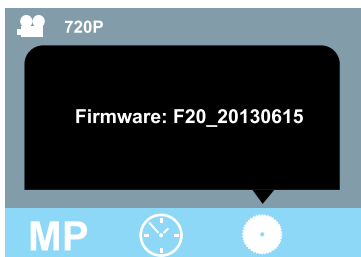

Firmware	ВЕРСИЯ ПРОШИВКИ
ACV_GQ16_122013	

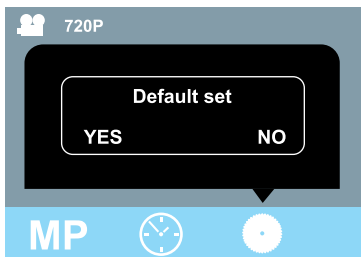

DEFAULT SET	СБРОС НАСТРОЕК
YES	ДА
NO	НЕТ

Возможные неисправности и методы их устранения

Трудности	Вариант устранения
Не удается записать видео или снять фотографию	Проверьте наличие свободного места на карте памяти и блокировку карты.
Регистратор останавливает запись видеофайла в процессе съемки	Из-за высоких требований к скорости записи карты памяти, регистратор не успевает записать данные на карту. Пожалуйста, используйте карту памяти более высокого класса скорости. Рекомендуются карты microSDHC CLASS6 и выше
При попытке проигрывания видеофайла появляется сообщение с ошибкой:	Возможно, повреждена структура файловой системы карты памяти. Отформатируйте карту памяти через меню системных настроек
Изображение выглядит туманным/запыленным	Проверьте чистоту линзы, также, при перепаде температур (выход из дома на холод) линза может запотевать. Для чистки используйте только специальные средства, продающиеся в специализированных магазинах
Изображение слишком яркое или слишком темное, по сравнению с реальными условиями съемки	Проверьте не установлена ли ручная коррекция экспозиции. По умолчанию значение должно быть +0
Цвета изображения уходят в синеву или в желтизну	Проверьте Баланс Белого (white balance). При необходимости, скорректируйте его вручную
На изображении появляются белые линии	Измените частоту подсветки (light frequency) в системных настройках
Некорректно отображаются дата и время на видеофайле/фотографии	Проверьте правильность установки даты и времени в системных настройках