

KENWOOD

KDC-X5200BT

CD-RECEIVER

INSTRUCTION MANUAL

CD-RECEIVER

BEDIENUNGSANLEITUNG

SINTOLETTORE STEREO COMPACT DISC

ISTRUZIONI PER L'USO

CD-РЕСІВЕР

ИНСТРУКЦИЯ ПО ЭКСПЛУАТАЦИИ

JVCKENWOOD Corporation





Information on Disposal of Old Electrical and Electronic Equipment and Batteries (applicable for countries that have adopted separate waste collection systems)

Products and batteries with the symbol (crossed-out wheeled bin) cannot be disposed as household waste. Old electrical and electronic equipment and batteries should be recycled at a facility capable of handling these items and their waste byproducts.

Contact your local authority for details in locating a recycle facility nearest to you. Proper recycling and waste disposal will help conserve resources whilst preventing detrimental effects on our health and the environment.

Notice: The sign "Pb" below the symbol for batteries indicates that this battery contains lead.

Entsorgung von gebrauchten elektrischen und elektronischen Geräten und Batterien (anzuwenden in Ländern mit einem separaten Sammelsystem für solche Geräte)

Das Symbol (durchgestrichene Mülltonne) auf dem Produkt oder seiner Verpackung weist darauf hin, dass dieses Produkt nicht als normaler Haushaltsabfall behandelt werden darf, sondern an einer Annahmestelle für das Recycling von elektrischen und elektronischen Geräten und Batterien abgegeben werden muss. Durch Ihren Beitrag zur korrekten Entsorgung dieses Produktes schützen Sie die Umwelt und die Gesundheit Ihrer Mitmenschen.

Unsaugemässe oder falsche Entsorgung gefährden Umwelt und Gesundheit. Weitere Informationen über das Recycling dieses Produktes erhalten Sie von Ihrer Gemeinde oder den kommunalen Entsorgungsbetrieben.

Achtung: Das Zeichen „Pb“ unter dem Symbol für Batterien zeigt an, dass diese Batterie Blei enthält.

Informazioni sullo smaltimento delle vecchie apparecchiature elettriche ed elettroniche e delle batterie (valide per i paesi che hanno adottato sistemi di raccolta differenziata)

I prodotti e le batterie recanti il simbolo di un cassonetto della spazzatura su ruote barrato non possono essere smaltiti insieme ai normali rifiuti di casa.

I vecchi prodotti elettrici ed elettronici e le batterie devono essere riciclati presso un'apposita struttura in grado di trattare questi prodotti e di smaltirne i loro componenti.

Per conoscere dove e come recapitare tali prodotti nel luogo a voi più vicino, contattare l'apposito ufficio comunale. Un appropriato riciclo e smaltimento aiuta a conservare la natura e a prevenire effetti nocivi alla salute e all'ambiente.

Nota: Il simbolo "Pb" sotto al simbolo delle batterie indica che questa batteria contiene piombo.

For Israel

מידע בדבר השלכה לאשפה של ציוד חשמלי ואלקטרוני ישן וכן סוללות (רלוונטי למדינות שמתמשות במערכת איסוף אשפה מופרדת).

לא ניתן להשליך מוצרים וסוללות עם הסימון (פח אשפה עם X עליו) כאשפה ביתית רגילה. יש למחזר ציוד חשמלי ואלקטרוני ישן וכן סוללות במתקן המסוגל לטפל בפריטים כאלה ובתוצרי הלואי שלהם. צרו קשר עם הרשות המקומית לקבלת פרטים אודות מתקן המיחזור הקרוב אליכם. מיחזור והשלכה לאשפה נאותים יעזרו לשמר משאבים ולמנוע השפעות שליליות על בריאותנו ועל הסביבה. שימו לב: הסימון Pb שמתחת לסימון עבור סוללות מצוין שהסוללה מכילה עופרת.



The marking of products using lasers

The label is attached to the chassis/case and says that the component uses laser beams that have been classified as Class 1. It means that the unit is utilizing laser beams that are of a weaker class. There is no danger of hazardous radiation outside the unit.

Kennzeichnung von Geräten mit Laser-Abtastern

Das Etikett ist am Chassis/Gehäuse angebracht und besagt, dass sich die Komponente Laserstrahlen bedient, die als Laserstrahlen der Klasse 1 klassifiziert wurden. Dies weist darauf hin, dass sich das Gerät Laserstrahlen bedient, die einer schwächeren Klasse angehören. Das bedeutet, dass durch den sehr schwachen Laserstrahl keine Gefahr durch gefährliche Strahlungen außerhalb des Geräts besteht.

Etichetta per i prodotti che impiegano raggi laser

L'etichetta si trova sul rivestimento o sulla scatola e serve ad avvertire che il componente impiega raggi laser che sono stati classificati come classe 1. Ciò significa che l'apparecchio utilizza raggi laser di una classe inferiore. Non c'è alcun pericolo di radiazioni pericolose all'esterno dell'apparecchio.

Маркировка изделий, использующих лазеры

К корпусу устройства прикреплена табличка, указывающая, что устройство использует лазерные лучи класса 1. Это означает, что в устройстве используются лазерные лучи слабой интенсивности. Они не представляют опасности и не распространяют опасную радиацию вне устройства.



Дата изготовления (месяц/год) находится на этикетке устройства.

В соответствии с Законом Российской Федерации "О защите прав потребителей" срок службы (годности) данного товара "по истечении которого он может представлять опасность для жизни, здоровья потребителя, причинять вред его имуществу или окружающей среде" составляет семь (7) лет со дня производства.

Дополнительные косметические материалы к данному товару, поставляемые вместе с ним, могут храниться в течение двух (2) лет со дня его производства.

Срок службы (годности), кроме срока хранения дополнительных косметических материалов, упомянутых в предыдущих двух пунктах, не затрагивает никаких других прав потребителя, в частности, гарантийного обслуживания KENWOOD, которое он может получить в соответствии с законом о правах потребителя или других законов, связанных с ним.

Условия хранения:

Температура : от -30°C до +85°C

Влажность : от 0% до 90%



Declaration of Conformity with regard to the RE Directive 2014/53/EU
Declaration of Conformity with regard to the RoHS Directive 2011/65/EU

Manufacturer:

JVC KENWOOD Corporation
3-12, Moriya-cho, Kanagawa-ku, Yokohama-shi, Kanagawa, 221-0022, JAPAN

EU Representative:

JVCKENWOOD Europe B.V.
Amsterdamseweg 37, 1422 AC UITHOORN, THE NETHERLANDS

Konformitätserklärung in Bezug auf die RE-Vorschrift 2014/53/EU
Konformitätserklärung in Bezug auf die RoHS-Vorschrift 2011/65/EU

Hersteller:

JVC KENWOOD Corporation
3-12, Moriya-cho, Kanagawa-ku, Yokohama-shi, Kanagawa, 221-0022, JAPAN

EU-Vertreter:

JVCKENWOOD Europe B.V.
Amsterdamseweg 37, 1422 AC UITHOORN, Niederlande

Dichiarazione di conformità alla Direttiva RE 2014/53/EU
Dichiarazione di conformità relativa alla direttiva RoHS 2011/65/EU

Produttore:

JVC KENWOOD Corporation
3-12, Moriya-cho, Kanagawa-ku, Yokohama-shi, Kanagawa, 221-0022, JAPAN

Rappresentante UE:

JVCKENWOOD Europe B.V.
Amsterdamseweg 37, 1422 AC UITHOORN, THE NETHERLANDS

Декларация соответствия относительно Директивы RE 2014/53/EU
Декларация соответствия относительно Директивы RoHS 2011/65/EU

Производитель:

JVC KENWOOD Corporation
3-12, Moriya-cho, Kanagawa-ku, Yokohama-shi, Kanagawa, 221-0022, ЯПОНИЯ

Представительство в ЕС:

JVCKENWOOD Europe B.V.
Amsterdamseweg 37, 1422 AC UITHOORN, НИДЕРЛАНДЫ

English

Hereby, JVCKENWOOD declares that the radio equipment "KDC-X5200BT" is in compliance with Directive 2014/53/EU.

The full text of the EU declaration of conformity is available at the following internet address:

<http://www.kenwood.com/cs/ce/eudoc/>

Français

Par la présente, JVCKENWOOD déclare que l'équipement radio « KDC-X5200BT » est conforme à la directive 2014/53/UE.

L'intégralité de la déclaration de conformité UE est disponible à l'adresse Internet suivante :

<http://www.kenwood.com/cs/ce/eudoc/>

Deutsch

Hiermit erklärt JVCKENWOOD, dass das Funkgerät "KDC-X5200BT" der Richtlinie 2014/53/EU entspricht.

Der volle Text der EU-Konformitätserklärung steht unter der folgenden Internetadresse zur Verfügung:

<http://www.kenwood.com/cs/ce/eudoc/>

Nederlands

Hierbij verklaart JVCKENWOOD dat de radioapparatuur "KDC-X5200BT" in overeenstemming is met Richtlijn 2014/53/EU.

De volledige tekst van de EU-verklaring van overeenstemming is te vinden op het volgende internetadres:

<http://www.kenwood.com/cs/ce/eudoc/>

Italiano

Con la presente, JVCKENWOOD dichiara che l'apparecchio radio "KDC-X5200BT" è conforme alla Direttiva 2014/53/UE.

Il testo integrale della dichiarazione di conformità UE è disponibile al seguente indirizzo internet:

<http://www.kenwood.com/cs/ce/eudoc/>

Español

Por la presente, JVCKENWOOD declara que el equipo de radio "KDC-X5200BT" cumple la Directiva 2014/53/EU. El texto completo de la declaración de conformidad con la UE está disponible en la siguiente dirección de internet: <http://www.kenwood.com/cs/ce/eudoc/>

Português

Deste modo, a JVCKENWOOD declara que o equipamento de rádio "KDC-X5200BT" está em conformidade com a Diretiva 2014/53/UE.

O texto integral da declaração de conformidade da UE está disponível no seguinte endereço de internet:

<http://www.kenwood.com/cs/ce/eudoc/>

Polska

Niniejszym, JVCKENWOOD deklaruje, że sprzęt radiowy "KDC-X5200BT" jest zgodny z dyrektywą 2014/53/UE. Pełny tekst deklaracji zgodności EU jest dostępny pod adresem:

<http://www.kenwood.com/cs/ce/eudoc/>

Český

Společnost JVCKENWOOD tímto prohlašuje, že rádiové zařízení "KDC-X5200BT" splňuje podmínky směrnice 2014/53/EU.

Plný text EU prohlášení o shodě je dostupný na následující internetové adrese:

<http://www.kenwood.com/cs/ce/eudoc/>

Magyar

JVCKENWOOD ezennel kijelenti, hogy a „KDC-X5200BT” rádióberendezés megfelel a 2014/53/EU irányelvnek.

Az EU konformitási nyilatkozat teljes szövege az alábbi weboldalon érhető el:

<http://www.kenwood.com/cs/ce/eudoc/>

Svenska

Härmed försäkrar JVCCKENWOOD att radioutrustningen "KDC-X5200BT" är i enlighet med direktiv 2014/53/EU.

Den fullständiga texten av EU-försäkran om överensstämmelse finns på följande Internetadress:

<http://www.kenwood.com/cs/ce/eudoc/>

Suomi

JVCCKENWOOD julistaa täten, että radiolaite "KDC-X5200BT" on direktiivin 2014/53/EU mukainen.

EU-vaatimustenmukaisuusvakuutusvaatimus löytyy kokonaisuudessaan seuraavasta internet-osoitteesta:

<http://www.kenwood.com/cs/ce/eudoc/>

Slovensko

S tem JVCCKENWOOD izjavlja, da je radijska oprema » KDC-X5200BT « v skladu z Direktivo 2014/53/EU. Celotno besedilo direktive EU o skladnosti je dostopno na tem spletnem naslovu:

<http://www.kenwood.com/cs/ce/eudoc/>

Slovensky

Spoločnosť JVCCKENWOOD týmto vyhlasuje, že rádiové zariadenie „KDC-X5200BT“ vyhovuje smernici 2014/53/EÚ.

Celý text EÚ vyhlásenia o zhode nájdete na nasledovnej internetovej adrese:

<http://www.kenwood.com/cs/ce/eudoc/>

Dansk

Herved erklærer JVCCKENWOOD, at radioudstyret "KDC-X5200BT" er i overensstemmelse med Direktiv 2014/53/EU.

EU-overensstemmelseserklæringens fulde ordlyd er tilgængelig på følgende internetadresse:

<http://www.kenwood.com/cs/ce/eudoc/>

Ελληνικά

Με το παρόν, η JVCCKENWOOD δηλώνει ότι ο ραδιοεξοπλισμός «KDC-X5200BT» συμμορφώνεται με την Οδηγία 2014/53/ΕΕ.

Το πλήρες κείμενο της δήλωσης συμμόρφωσης της ΕΕ είναι διαθέσιμο στην ακόλουθη διεύθυνση στο διαδίκτυο:

<http://www.kenwood.com/cs/ce/eudoc/>

Eesti

Käesolevaga JVCCKENWOOD kinnitab, et „KDC-X5200BT” raadiovarustus on vastavuses direktiiviga 2014/53/EL.

ELi vastavusdeklaratsiooni terviktekst on kättesaadav järgmisel internetiaadressil: <http://www.kenwood.com/cs/ce/eudoc/>

Latviešu

JVCCKENWOOD ar šo deklarē, ka radio aparatūra „KDC-X5200BT” atbilst direktīvas 2014/53/ES prasībām.

Pilns ES atbilstības deklarācijas teksts ir pieejams šādā tīmekļa adresē:

<http://www.kenwood.com/cs/ce/eudoc/>

Lietuviškai

Šiuo JVCCKENWOOD pažymi, kad radijo įranga „KDC-X5200BT” atitinka 2014/53/EB direktyvos reikalavimus.

Visą EB direktyvos atitikties deklaracijos tekstą galite rasti šiuo internetiniu adresu:

<http://www.kenwood.com/cs/ce/eudoc/>

Malti

B'dan, JVCCKENWOOD jiddikjara li t-tagħmir tar-radju "KDC-X5200BT" huwa konformi mad-Direttiva 2014/53/UE.

It-test kollu tad-dikjarazzjoni ta' konformità huwa disponibbli fi-indirizz intranet li ġej:

<http://www.kenwood.com/cs/ce/eudoc/>

HRVATSKI / SRPSKI JEZIK

JVCCKENWOOD ovim izjavljuje da je radio oprema "KDC-X5200BT" u skladu s Direktivom 2014/53/EU.

Cjeloviti tekst deklaracije Europske unije o usklađenosti dostupan je na sljedećoj internet adresi:

<http://www.kenwood.com/cs/ce/eudoc/>

ROMÂNĂ

Prin prezenta, JVCCKENWOOD declară că echipamentul radio "KDC-X5200BT" este în conformitate cu Directiva 2014/53/UE.

Textul integral al declarației de conformitate UE este disponibil la următoarea adresă de internet:

<http://www.kenwood.com/cs/ce/eudoc/>

БЪЛГАРСКИ

С настоящото JVCCKENWOOD декларира, че радиооборудването на "KDC-X5200BT" е в съответствие с Директива 2014/53/ЕС.

Пълният текст на ЕС декларацията за съответствие е достъпен на следния интернет адрес:

<http://www.kenwood.com/cs/ce/eudoc/>

Türkisch

Burada, JVCCKENWOOD "KDC-X5200BT" radyo ekipmanının 2014/53/AB Direktifine uygun olduğunu bildirir.

AB uyumluluk deklarasyonunun tam metni aşağıdaki internet adresinde mevcuttur. <http://www.kenwood.com/cs/ce/eudoc/>

Русский

JVCCKENWOOD настоящим заявляет, что радиооборудование «KDC-X5200BT» соответствует Директиве 2014/53/ЕU.

Полный текст декларации соответствия ЕС доступен по следующему адресу в сети Интернет:

<http://www.kenwood.com/cs/ce/eudoc/>

Українська

Таким чином, компанія JVCCKENWOOD заявляє, що радіообладнання «KDC-X5200BT» відповідає Директиві 2014/53/ЕU.

Повний текст декларації про відповідність ЕС можна знайти в Інтернеті за такою адресою:

<http://www.kenwood.com/cs/ce/eudoc/>

CONTENTS

BEFORE USE	2
BASICS	3
GETTING STARTED	3
1 Select the display language and cancel the demonstration	
2 Set the clock and date	
3 Set the initial settings	
RADIO	5
CD/USB/iPod/ANDROID	7
AUX	9
Spotify	10
BLUETOOTH®	11
AUDIO SETTINGS	17
DISPLAY SETTINGS	21
TROUBLESHOOTING	22
REFERENCES	24
Maintenance	
More information	
INSTALLATION/ CONNECTION	26
SPECIFICATIONS	29

BEFORE USE

IMPORTANT

- To ensure proper use, please read through this manual before using this product. It is especially important that you read and observe Warning and Caution in this manual.
- Please keep the manual in a safe and accessible place for future reference.

▲ WARNING

- **Do not operate any function that takes your attention away from safe driving.**

▲ Caution

Volume setting:

- Adjust the volume so that you can hear sounds outside the car to prevent accidents.
- Lower the volume before playing digital sources to avoid damaging the speakers by the sudden increase of the output level.

General:

- Avoid using the external device if it might hinder safe driving.
- Make sure all important data has been backed up. We shall bear no responsibility for any loss of recorded data.
- Never put or leave any metallic objects (such as coins or metal tools) inside the unit to prevent a short circuit.
- If a disc error occurs due to condensation on the laser lens, eject the disc and wait for the moisture to evaporate.
- USB rating for the USB cable from the rear of the unit is indicated on a label. (→ 29)
- Depending on the types of cars, the antenna will automatically extend when you turn on the unit with the antenna control wire connected (→ 28). Turn off the unit or change the source to STANDBY when parking at a low ceiling area.

How to read this manual

- Operations are explained mainly using buttons on the faceplate.
- English indications are used for the purpose of explanation. You can select the display language from the [FUNCTION] menu. (→ 5)
- [XX] indicates the selected items.
- (→ XX) indicates references are available on the stated page.

BASICS

Faceplate

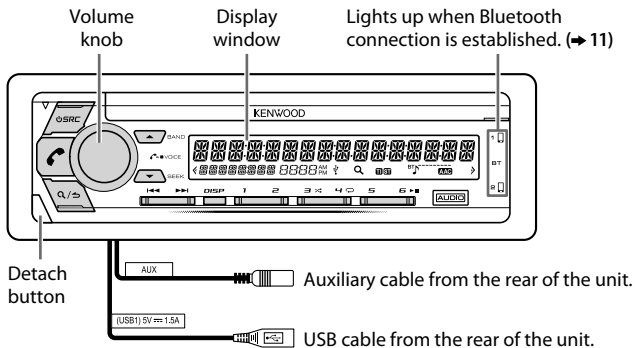

Note: The highlighted area on the faceplate flashes when the unit enters searching status.

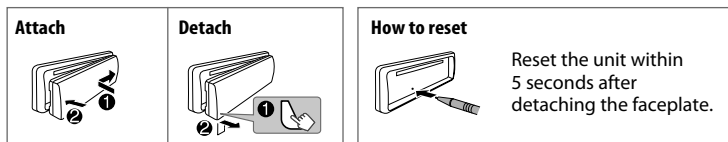

To	On the faceplate
Turn on the power	Press SRC . • Press and hold to turn off the power.
Adjust the volume	Turn the volume knob.
Select a source	Press SRC repeatedly.
Change the display information	Press DISP repeatedly. (→ 26)

GETTING STARTED

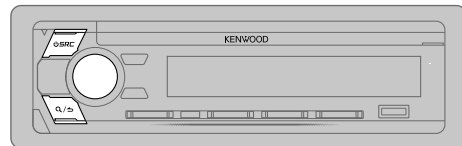

1 Select the display language and cancel the demonstration

When you turn on the power for the first time (or [FACTORY RESET] is set to [YES], → 5), the display shows: "SEL LANGUAGE" → "PRESS" → "VOLUME KNOB"

- 1 Turn the volume knob to select [ENG] (English), [RUS] (Russian) or [SPA] (Spanish), then press the knob. [ENG] is selected for the initial setup. Then, the display shows: "CANCEL DEMO" → "PRESS" → "VOLUME KNOB".
- 2 Press the volume knob. [YES] is selected for the initial setup.
- 3 Press the volume knob again. "DEMO OFF" appears.

Then, the display shows the selected crossover type: "2-WAY X'OVER" or "3-WAY X'OVER"

- To change the crossover type, see "Change the crossover type". (→ 5)

GETTING STARTED

2 Set the clock and date

- 1 Press the volume knob to enter [FUNCTION].
- 2 Turn the volume knob to select [CLOCK], then press the knob.

To adjust the clock

- 3 Turn the volume knob to select [CLOCK ADJUST], then press the knob.
- 4 Turn the volume knob to make the settings, then press the knob.
Hour → Minute
- 5 Turn the volume knob to select [CLOCK FORMAT], then press the knob.
- 6 Turn the volume knob to select [12H] or [24H], then press the knob.

To set the date

- 7 Turn the volume knob to select [DATE FORMAT], then press the knob.
- 8 Turn the volume knob to select [DD/MM/YY] or [MM/DD/YY], then press the knob.
- 9 Turn the volume knob to select [DATE SET], then press the knob.
- 10 Turn the volume knob to make the settings, then press the knob.
Day → Month → Year or Month → Day → Year
- 11 Press and hold **Q/↵** to exit.

To return to the previous setting item, press **Q/↵**.

3 Set the initial settings

- 1 Press **⏻ SRC** repeatedly to enter STANDBY.
- 2 Press the volume knob to enter [FUNCTION].
- 3 Turn the volume knob to select an item (see the following table), then press the knob.
- 4 Repeat step 3 until the desired item is selected or activated.
- 5 Press and hold **Q/↵** to exit.

To return to the previous setting item, press **Q/↵**.

Default: **XX**

DISPLAY

EASY MENU	When entering [FUNCTION]... ON: LCD DISPLAY zone illumination changes to white color. ; OFF: LCD DISPLAY zone illumination remains as [COLOR SELECT] color. (→ 21) <ul style="list-style-type: none">• KEY zone illumination changes to light blue color when you enter [FUNCTION], irregardless of the [EASY MENU] setting.• Refer to the illustration on page 21 for zone identification.
------------------	--

TUNER SETTING

PRESET TYPE	NORMAL: Memorizes one station for each preset button in each band (FM1/FM2/FM3/MW/LW). ; MIX: Memorizes one station for each preset button, regardless of the selected band.
--------------------	--

SYSTEM

KEY BEEP	(Not applicable if 3-way crossover is selected.) ON: Activates the keypress tone. ; OFF: Deactivates.
-----------------	--

SOURCE SELECT

SPOTIFY SRC	ON: Enables SPOTIFY in source selection. ; OFF: Disables. (→ 10)
BUILT-IN AUX	ON: Enables AUX in source selection. ; OFF: Disables. (→ 9)

POWER OFF WAIT	Applicable only when the demonstration mode is turned off. Sets the duration when the unit will automatically turn off (while in standby mode) to save the battery. 20M: 20 minutes ; 40M: 40 minutes ; 60M: 60 minutes ; -- --: Cancels
-----------------------	---

CD READ	1: Automatically distinguishes between audio file disc and music CD. ; 2: Forces to play as a music CD. No sound can be heard if an audio file disc is played.
----------------	---

GETTING STARTED

F/W UPDATE

UPDATE SYSTEM

F/W UPDATE xxxxx	YES: Starts upgrading the firmware. ; NO : Cancels (upgrading is not activated). For details on how to update the firmware, visit < www.kenwood.com/cs/ce/ >.
FACTORY RESET	YES: Resets the settings to default (except the stored station). ; NO : Cancels.

CLOCK

CLOCK DISPLAY	ON : The clock time is shown on the display even when the unit is turned off. ; OFF : Cancels.
---------------	---

ENGLISH	Select the display language for [FUNCTION] menu and music information if applicable. By default, [ENGLISH] is selected.
РУССКИЙ	
ESPAÑOL	

Change the crossover type

- 1 Press **SRC** repeatedly to enter **STANDBY**.
 - 2 Press and hold number buttons **4** and **5** to enter crossover select.
The current crossover type appears.
 - 3 Turn the volume knob to select "2WAY" or "3WAY", then press the knob.
 - 4 Turn the volume knob to select "YES" or "NO", then press the knob.
The selected crossover type appears.
- To cancel, press and hold **Q/↵**.
 - To adjust the selected crossover settings, (➡ 18, 19).

⚠ Caution

Select a crossover type according to how the speakers are connected.
(➡ 28, 29)

If you select a wrong type:

- The speakers may damage.
- The output sound level may be extremely high or low.

RADIO

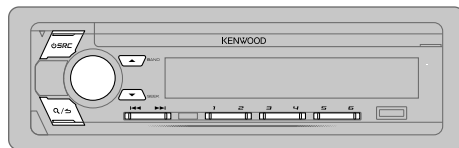

Search for a station

- 1 Press **SRC** repeatedly to select **RADIO**.
 - 2 Press **BAND** repeatedly to select FM1/FM2/FM3/MW/LW.
 - 3 Press **◀◀ / ▶▶** to search for a station.
- To change the searching method for **◀◀ / ▶▶**: Press **SEEK** repeatedly.
AUTO1 : Automatically search for a station.
AUTO2 : Search for a preset station.
MANUAL : Manually search for a station.
 - To store a station: Press and hold one of the number buttons (1 to 6).
 - To select a stored station: Press one of the number buttons (1 to 6).

Other settings

- 1 Press the volume knob to enter [FUNCTION].
 - 2 Turn the volume knob to select an item (➡ 6), then press the knob.
 - 3 Repeat step 2 until the desired item is selected/activated or follow the instructions stated on the selected item.
 - 4 Press and hold **Q/↵** to exit.
- To return to the previous setting item, press **Q/↵**.

RADIO

Default: **XX**

TUNER SETTING	
LOCAL SEEK	ON: Searches only stations with good reception. ; OFF: Cancels. • Settings made are applicable only to the selected source/station. Once you change the source/station, you need to make the settings again.
AUTO MEMORY	YES: Automatically starts memorizing 6 stations with good reception. ; NO: Cancels. • Selectable only if [NORMAL] is selected for [PRESET TYPE]. (→ 4)
MONO SET	ON: Improves the FM reception, but the stereo effect may be lost. ; OFF: Cancels.
NEWS SET	ON: The unit will temporarily switch to News Programme if available. ; OFF: Cancels.
REGIONAL	ON: Switches to another station only in the specific region using the “AF” control. ; OFF: Cancels.
AF SET	ON: Automatically searches for another station broadcasting the same program in the same Radio Data System network with better reception when the current reception is poor. ; OFF: Cancels.
TI	ON: Allows the unit to temporarily switch to Traffic Information if available (“TI” lights up). ; OFF: Cancels.
PTY SEARCH	1 Turn the volume knob to select the available Program Type, then press the knob. 2 Turn the volume knob to select the PTY language (ENGLISH/FRENCH/GERMAN), then press the knob. 3 Press ◀◀ / ▶▶ to start searching.
CLOCK	
TIME SYNC	ON: Synchronizes the unit’s time to the Radio Data System station time. ; OFF: Cancels.

Available Program Type for [PTY SEARCH]

SPEECH : NEWS, AFFAIRS, INFO (information), SPORT, EDUCATE, DRAMA, CULTURE, SCIENCE, VARIED, WEATHER, FINANCE, CHILDREN, SOCIAL, RELIGION, PHONE IN, TRAVEL, LEISURE, DOCUMENT

MUSIC : POP M (music), ROCK M (music), EASY M (music), LIGHT M (music), CLASSICS, OTHER M (music), JAZZ, COUNTRY, NATION M (music), OLDIES, FOLK M (music)

The unit will search for the Program Type categorized under [SPEECH] or [MUSIC] if selected.

- [LOCAL SEEK]/[MONO SET]/[NEWS SET]/[REGIONAL]/[AF SET]/[TI]/[PTY SEARCH] is selectable only when the band is FM1/FM2/FM3.
- If the volume is adjusted during reception of traffic information or news bulletin, the adjusted volume is memorized automatically. It will be applied the next time traffic information or news bulletin is turned on.

CD/iPod/ANDROID

Start playback

The source changes automatically and playback starts.

CD

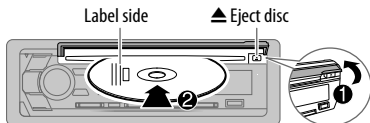

USB cable from the rear of the unit (USB input terminal).

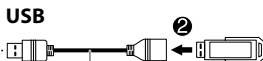

USB
CA-U1EX (max.: 500 mA)
(optional accessory)

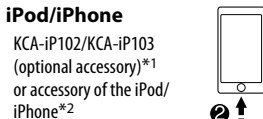

iPod/iPhone
KCA-iP102/KCA-iP103
(optional accessory)*1
or accessory of the iPod/
iPhone*2

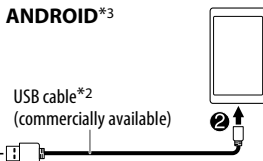

ANDROID*3

USB cable*2
(commercially available)

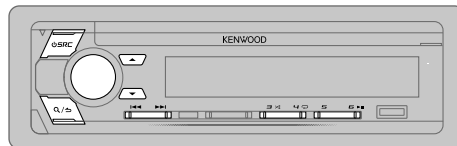

To	On the faceplate
Playback/pause	Press 6
Reverse/Fast-forward*4	Press and hold /
Select a track/file	Press /
Select a folder*5	Press ▲ / ▼ .
Repeat play*6	Press 4 repeatedly. TRACK REPEAT/ALL REPEAT : Audio CD FILE REPEAT/FOLDER REPEAT/ALL REPEAT : MP3/WMA/AAC/WAV/ FLAC file FILE REPEAT/FOLDER REPEAT/REPEAT OFF : iPod or ANDROID
Random play*6	Press 3 repeatedly. DISC RANDOM/RANDOM OFF : Audio CD FOLDER RANDOM/RANDOM OFF : MP3/WMA/AAC/WAV/FLAC file, iPod or ANDROID Press and hold 3 to select ALL RANDOM.*7

*1 KCA-iP102 : 30-pin type, KCA-iP103 : Lightning type

*2 Do not leave the cable inside the car when not using.

*3 When connecting an Android device, "Press [VIEW] to install KENWOOD MUSIC PLAY APP" is shown. Follow the instructions to install the application. You can also install the latest version of KENWOOD MUSIC PLAY application on your Android device before connecting. For more information, visit <www.kenwood.com/cs/ce/>.

*4 For ANDROID: Applicable only when [BROWSE MODE] is selected. (→ 8)

*5 For CD: Only for MP3/WMA/AAC files. This does not work for iPod/ANDROID.

*6 For iPod/ANDROID: Applicable only when [MODE OFF]/[BROWSE MODE] is selected. (→ 8)

*7 For CD: Only for MP3/WMA/AAC files.

CD/USB/iPod/ANDROID

Select control mode

While in iPod USB source, press **5** repeatedly.

MODE ON : Control iPod using the iPod itself. However, you can still play/pause, file skip, fast-forward or reverse from this unit.

MODE OFF : Control iPod from this unit.

While in ANDROID source, press **5** repeatedly.

BROWSE MODE : Control Android device from this unit via KENWOOD MUSIC PLAY application installed in the Android device.

HAND MODE : Control Android device using the Android device itself via other media player applications installed in the Android device. However, you can still play/pause and file skip from this unit.

Select music drive

While in USB source, press **5** repeatedly.

Stored songs in the following drive will be played back.

- Selected internal or external memory of a smartphone (Mass Storage Class).
- Selected drive of a multiple drives device.

Listen to TuneIn Radio/TuneIn Radio Pro/Aupeo

While listening to TuneIn Radio, TuneIn Radio Pro or Aupeo, connect the iPod/iPhone to the USB input terminal of the unit.

- The unit will output the sound from these applications.

Select a file from a folder/list

For iPod/ANDROID, applicable only when [MODE OFF]/[BROWSE MODE] is selected.

- 1 Press **Q/↵**.
- 2 Turn the volume knob to select a folder/list, then press the knob.
- 3 Turn the volume knob to select a file, then press the knob.

Quick Search (applicable only for CD, USB and ANDROID source)

If you have many files, you can search through them quickly.

Turn the volume knob quickly to browse through the list quickly.

Skip Search (applicable only for iPod USB and ANDROID source)

Press **◀◀ / ▶▶** to search at a preset skip search ratio.

(→ 9, [SKIP SEARCH])

- Pressing and holding **◀◀ / ▶▶** searches at a 10% ratio.

Alphabet search (applicable only for iPod USB and ANDROID source)

You can search for a file according to the first character.

For iPod USB source

- 1 Turn the volume knob quickly to enter character search.
- 2 Turn the volume knob to select the character.
 - Select "*" to search for a character other than A to Z, 0 to 9.
- 3 Press **◀◀ / ▶▶** to move to the entry position.
 - You can enter up to 3 characters.
- 4 Press the volume knob to start searching.

For ANDROID source

- 1 Press **▲ / ▼** to enter character search.
- 2 Turn the volume knob to select the character.
 - ▲▲: Upper case letters (A to Z)
 - ._A_: Lower case letters (a to z)
 - 0-: Numbers (0 to 9)
 - ***: Character other than A to Z, 0 to 9
- 3 Press the volume knob to start searching.

- To return to the root folder/first file/top menu, press **5**. (Not applicable for BT AUDIO source.)
- To return to the previous setting item, press **Q/↵**.
- To cancel, press and hold **Q/↵**.

CD/USB/iPod/ANDROID

Settings to use KENWOOD Remote application

KENWOOD Remote application is designed to control the KENWOOD car receiver's operations from the iPhone/iPod (via USB input terminal).

Preparation:

Install the latest version of KENWOOD Remote application on your device before connecting. For more information, visit <www.kenwood.com/cs/ce/>.

You can make the settings in the same way as connection via Bluetooth.

(→ 16)

Other settings

- 1 Press the volume knob to enter [FUNCTION].
- 2 Turn the volume knob to select an item (see the following table), then press the knob.
- 3 Repeat step 2 until the desired item is selected or activated.
- 4 Press and hold **Q/↵** to exit.

To return to the previous setting item, press **Q/↵**.

Default: **XX**

USB	
MUSIC DRIVE	DRIVE CHANGE: The next drive ([DRIVE 1] to [DRIVE 4]) is selected automatically and playback starts. Repeat steps 1 to 3 to select the following drives.
SKIP SEARCH	0.5%/1%/5%/10%: While listening to iPod USB or ANDROID source, selects the skip search ratio over the total files.

AUX

Preparation:

Select [ON] for [BUILT-IN AUX] for [SOURCE SELECT]. (→ 4)

Start listening

- 1 Connect a portable audio player (commercially available).

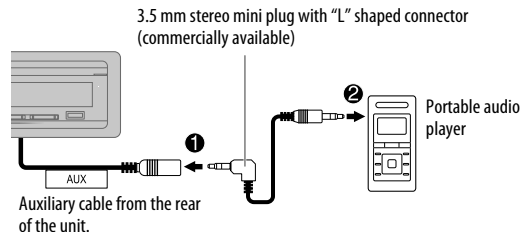

- 2 Press **⏻ SRC** repeatedly to select AUX.
- 3 Turn on the portable audio player and start playback.

Set the AUX name

While listening to a portable audio player connected to the unit...

- 1 Press the volume knob to enter [FUNCTION].
- 2 Turn the volume knob to select [SYSTEM], then press the knob.
- 3 Turn the volume knob to select [AUX NAME SET], then press the knob.
- 4 Turn the volume knob to select an item, then press the knob.
AUX (default)/DVD/PORTABLE/GAME/VIDEO/TV
- 5 Press and hold **Q/↵** to exit.

To return to the previous setting item, press **Q/↵**.

Spotify

Preparation:

Install the latest version of the Spotify application on your device (iPhone/iPod touch), then create an account and log in to Spotify.

- Select [ON] for [SPOTIFY SRC] in [SOURCE SELECT]. (➔ 4)

Start listening

- 1 Open the Spotify application on your device.
- 2 Connect your device to the USB input terminal.

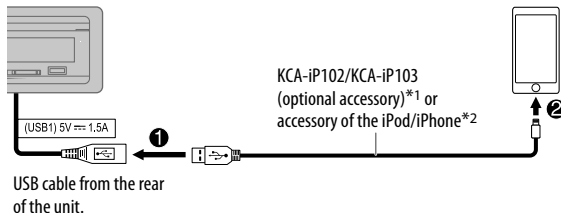

- 3 Press **SRC** repeatedly to select SPOTIFY.
Broadcast starts automatically.

To	On the faceplate
Playback/pause	Press 6 ▶▶ .
Skip a track	Press 1 ◀ ^{*4} / ▶▶ 1 .
Thumbs up or thumbs down ^{*3}	Press ▲ / ▼ .
Start radio	Press and hold 5 .
Repeat play ^{*5}	Press 4 ↺ repeatedly. REPEAT ALL/REPEAT ONE ^{*4} /REPEAT OFF
Random play ^{*5}	Press 3 ↻ repeatedly. ^{*4} SHUFFLE ON/SHUFFLE OFF

*1 KCA-iP102 : 30-pin type, KCA-iP103 : Lightning type

*2 Do not leave the cable inside the car when not using.

*3 This feature is available for tracks in Radio only. If thumbs down is selected, the current track is skipped.

*4 Available for premium account users only.

*5 Available for tracks in Playlists only.

Save favorite song information

While listening to the Radio on Spotify...

Press and hold the volume knob.

"SAVED" appears and the information is stored to "Your Music" or "Your Library" on your Spotify account.

To unsave, repeat the same procedure.

"REMOVED" appears and the information is removed from "Your Music" or "Your Library" on your Spotify account.

Search for a song or station

- 1 Press **Q** / **↵**.
- 2 Turn the volume knob to select a list type, then press the knob.
The list types displayed differ depending on the information sent from Spotify.
- 3 Turn the volume knob to select the desired song or station.
- 4 Press the volume knob to confirm.
You can browse through the list quickly by turning the volume knob quickly.

To cancel, press and hold **Q** / **↵**.

BLUETOOTH®

BLUETOOTH — Connection

Supported Bluetooth profiles

- Hands-Free Profile (HFP)
- Advanced Audio Distribution Profile (A2DP)
- Audio/Video Remote Control Profile (AVRCP)
- Serial Port Profile (SPP)
- Phonebook Access Profile (PBAP)

Supported Bluetooth codecs

- Sub Band Codec (SBC)
- Advanced Audio Coding (AAC)

Connect the microphone

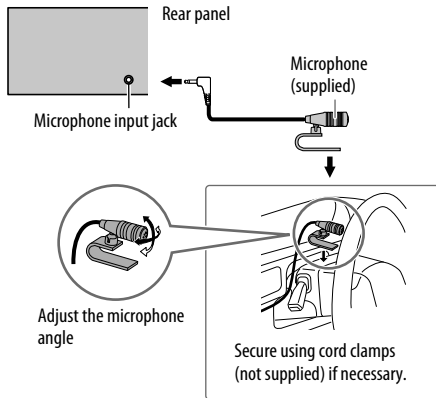

Pair and connect a Bluetooth device for the first time

- 1 Press **⏻ SRC** to turn on the unit.
 - 2 Search and select this unit model name (KDC-X5***BT) on the Bluetooth device.
"PAIRING" → "PASS XXXXXX" → Device name → "PRESS" → "VOLUME KNOB" appears on the display.
 - For some Bluetooth devices, you may need to enter the Personal Identification Number (PIN) code immediately after searching.
 - 3 Press the volume knob to start pairing.
"PAIRING OK" appears when pairing is completed.
- Once pairing is completed, Bluetooth connection is established automatically.
- "BT1" and/or "BT2" indicator on the faceplate lights up.

- This unit supports Secure Simple Pairing (SSP).
- Up to five devices can be registered (paired) in total.
- Once the pairing is completed, the Bluetooth device will remain registered in the unit even if you reset the unit. To delete the paired device, → 15, [DEVICE DELETE].
- A maximum of two Bluetooth phones and one Bluetooth audio device can be connected at any time.
However, while in BT AUDIO source, you can connect to five Bluetooth audio devices and switch between these five devices. (→ 16)
- Some Bluetooth devices may not automatically connect to the unit after pairing. Connect the device to the unit manually.
- Refer to the instruction manual of the Bluetooth device for more information.

Auto Pairing

When you connect iPhone/iPod touch/Android device to the USB input terminal, pairing request (via Bluetooth) is automatically activated.

Press the volume knob to pair once you have confirmed the device name.

Automatic pairing request is activated only if:

- Bluetooth function of the connected device is turned on.
- [AUTO PAIRING] is set to [ON]. (→ 15)
- KENWOOD MUSIC PLAY application is installed on the Android device (→ 7) and [BROWSE MODE] is selected. (→ 8)

BLUETOOTH — Mobile phone

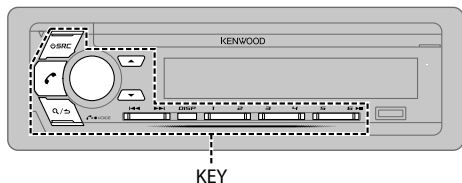

Receive a call

When there is an incoming call:

- The KEY zone illuminates in green color and flashes.
- The unit answers the call automatically if [AUTO ANSWER] is set to a selected time. (➔ 13)

During a call:

- The LCD DISPLAY zone illuminates according to the settings made for [DISPLAY] (➔ 21) and the KEY zone illuminates in green color.
- If you turn off the unit or detach the faceplate, the Bluetooth connection is disconnected.

The following operations may differ or not available depending on the connected phone.

To	On the faceplate
First incoming call...	
Answer a call	Press or the volume knob or one of the number buttons (1 to 6).
Reject a call	Press Q/Δ.
End a call	Press Q/Δ.

To	On the faceplate
----	------------------

While talking on the first incoming call...

Answer another incoming call and hold the current call	Press .
--	---------

Reject another incoming call	Press Q/Δ.
------------------------------	------------

While having two active calls...

End current call and activate held call	Press Q/Δ.
---	------------

Swap between the current call and held call	Press .
---	---------

Adjust the phone volume [00] to [35] (Default: [15])	Turn the volume knob during a call. <ul style="list-style-type: none"> • This adjustment will not affect the volume of the other sources.
--	--

Switch between hands-free and private talk modes	Press 6 during a call. <ul style="list-style-type: none"> • Operations may vary according to the connected Bluetooth device.
--	--

■ Improve the voice quality

While talking on the phone...



- 1 Press the volume knob to enter [FUNCTION].
- 2 Turn the volume knob to select an item (➔ 13), then press the knob.
- 3 Repeat step 2 until the desired item is selected or activated.
- 4 Press and hold Q/Δ to exit.

To return to the previous setting item, press Q/Δ.

Default: **XX**

MIC GAIN	LEVEL -10 to LEVEL +10 (LEVEL -4): The sensitivity of the microphone increases as the number increased.
NR LEVEL	LEVEL -5 to LEVEL +5 (LEVEL 0): Adjust the noise reduction level until the least noise is being heard during a phone conversation.
ECHO CANCEL	LEVEL -5 to LEVEL +5 (LEVEL 0): Adjust the echo cancellation delay time until the least echo is being heard during a phone conversation.

Make the settings for receiving a call

- 1 Press  to enter Bluetooth mode.
- 2 Turn the volume knob to select an item (see the following table), then press the knob.
- 3 Repeat step 2 until the desired item is selected or activated.
- 4 Press and hold  to exit.

To return to the previous setting item, press .



Default: **XX**

SETTINGS	
AUTO ANSWER	1 to 30: The unit answers incoming call automatically in the selected time (in seconds). ; OFF: Cancels.
BATTERY/SIGNAL*	AUTO: Shows the strength of the battery and signal when the unit detects a Bluetooth device and the Bluetooth device is connected. ; OFF: Cancels.

* Functionality depends on the type of the phone used.

Make a call

You can make a call from the call history, phonebook, or dialing the number. Call by voice is also possible if your mobile phone has the feature.

- 1 Press  to enter Bluetooth mode.
 - “(First device name)” appears.
 - If two Bluetooth phones are connected, press  again to switch to another phone.
 - “(Second device name)” appears.
- 2 Turn the volume knob to select an item (see the following table), then press the knob.
- 3 Repeat step 2 until the desired item is selected/activated or follow the instructions stated on the selected item.
- 4 Press and hold  to exit.

To return to the previous setting item, press .

CALL HISTORY	(Applicable only if the phone supports PBAP.) <ol style="list-style-type: none"> 1 Press the volume knob to select a name or a phone number. <ul style="list-style-type: none"> • “INCOMING”, “OUTGOING”, or “MISSED” is shown on the lower part of the display to indicate the previous call status. • Press DISP to change the display category (NUMBER or NAME). • “NO DATA” appears if there is no recorded call history. 2 Press the volume knob to call.
---------------------	---

PHONE BOOK

(Applicable only if the phone supports PBAP.)

- 1 Turn the volume knob quickly to enter alphabet search mode (if the phonebook contains many contacts).
The first menu (ABCDEFGHIJKLMN) appears.
 - To go to the other menu (OPQRSTUVWXYZ1*), press ▲ / ▼.
 - To select the desired first letter, turn the volume knob or press ◀◀ / ▶▶, then press the knob.Select "1" to search with numbers and select "*" to search with symbols.
 - 2 Turn the volume knob to select a name, then press the knob.
 - 3 Turn the volume knob to select a phone number, then press the knob to call.
- The phonebook of the connected phone is automatically transferred to the unit when pairing.
 - Contacts are categorized as: HOME, OFFICE, MOBILE, OTHER, GENERAL.
 - This unit can display only non-accent letters. (Accent letters such as "ü" is shown as "u".)

NUMBER DIAL

- 1 Turn the volume knob to select a number (0 to 9) or character (*, #, +).
- 2 Press ◀◀ / ▶▶ to move the entry position.
Repeat steps 1 and 2 until you finish entering the phone number.
- 3 Press the volume knob to call.

VOICE

Speak the name of the contact you want to call or the voice command to control the phone functions. (➔ **Make a call using voice recognition**)

BATTERY LVL LOW/MID/FULL*: Shows the strength of the battery.

NO SIGNAL/SIGNAL LVL LOW/MID/MAX*: Shows the strength of the current received signal.

* Functionality depends on the type of the phone used.

Make a call using voice recognition

- 1 Press and hold  to activate the voice recognition of the connected phone.
 - 2 Speak the name of the contact you want to call or the voice command to control the phone functions.
- Supported Voice Recognition features vary for each phone. Refer to the instruction manual of the connected phone for details.
 - This unit also supports the intelligent personal assistant function of iPhone.

Settings in memory

Store a contact in memory

You can store up to 6 contacts into the number buttons (1 to 6).

- 1 Press  to enter Bluetooth mode.
- 2 Turn the volume knob to select [CALL HISTORY], [PHONE BOOK], or [NUMBER DIAL], then press the knob.
- 3 Turn the volume knob to select a contact or enter a phone number.
If a contact is selected, press the volume knob to show the phone number.
- 4 Press and hold one of the number buttons (1 to 6).
"STORED" appears when the contact is stored.

To erase a contact from the preset memory, select [NUMBER DIAL] in step 2 and store a blank number.

Make a call from memory

- 1 Press  to enter Bluetooth mode.
- 2 Press one of the number buttons (1 to 6).
- 3 Press the volume knob to call.
"NO MEMORY" appears if there is no contacts stored.

Other settings

- 1 Press the volume knob to enter [FUNCTION].
- 2 Turn the volume knob to select an item (see the following table), then press the knob.
- 3 Repeat step 2 until the desired item is selected/activated or follow the instructions stated on the selected item.
- 4 Press and hold \mathcal{Q}/\mathcal{S} to exit.

To return to the previous setting item, press \mathcal{Q}/\mathcal{S} .

Default: **XX**

BT MODE	
PHONE SELECT	Selects the phone or audio device to connect or disconnect. “*” appears in front of the device name when connected. “▷” appears in front of the current playback audio device.
AUDIO SELECT	<ul style="list-style-type: none"> You can only connect a maximum of two Bluetooth phones and one Bluetooth audio device at any time.
DEVICE DELETE	<ol style="list-style-type: none"> 1 Turn the volume knob to select a device to delete, then press the knob. 2 Turn the volume knob to select [YES] or [NO], then press the knob.
PIN CODE EDIT (0000)	Changes the PIN code (up to 6 digits). <ol style="list-style-type: none"> 1 Turn the volume knob to select a number. 2 Press \mathcal{L}/\mathcal{R} to move the entry position. Repeat steps 1 and 2 until you finish entering the PIN code. 3 Press the volume knob to confirm.
RECONNECT	ON : The unit automatically reconnect when the last connected Bluetooth device is within range. ; OFF : Cancels.
AUTO PAIRING	ON : The unit automatically pair supported Bluetooth device (iPhone/iPod touch/Android device) when it is connected through USB input terminal. Depending on the operating system of the connected device, this function may not work. ; OFF : Cancels.
INITIALIZE	YES : Initializes all the Bluetooth settings (including stored pairing, phonebook, and etc.). ; NO : Cancels.

Bluetooth test mode

You can check the connectivity of the supported profile between the Bluetooth device and the unit.

- Make sure there is no Bluetooth device paired.

- 1 Press and hold \mathcal{L} .
 “PLEASE PAIR YOUR PHONE PIN 0000” appears.
- 2 Search and select this unit model name (KDC-X5***BT) on the Bluetooth device.
- 3 Operate the Bluetooth device to confirm pairing.
 “TESTING” flashes on the display.

The connectivity result (OK or NG) appears after the test.

PAIRING:	Pairing status
HF CONNECT:	Hands-Free Profile (HFP) compatibility
AUDIO CONNECT:	Advanced Audio Distribution Profile (A2DP) compatibility
PHONEBOOK DL:	Phonebook Access profile (PBAP) compatibility

To cancel test mode, press and hold \mathcal{L} **SRC** to turn off the unit.

BLUETOOTH®

BLUETOOTH — Audio

While in BT AUDIO source, you can connect to five Bluetooth audio devices and switch between these five devices.

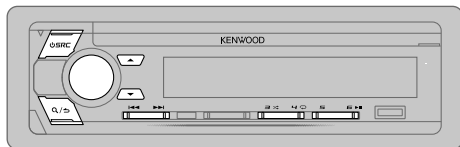

Audio player via Bluetooth

- 1 Press **SRC** repeatedly to select BT AUDIO.
- 2 Operate the Bluetooth audio player to start playback.

To	On the faceplate
Playback/pause	Press 6 ▶ .
Select group or folder	Press ▲ / ▼ .
Reverse/Forward skip	Press ◀◀ / ▶▶ .
Reverse/Fast-forward	Press and hold ◀◀ / ▶▶ .
Repeat play	Press 4 ↻ repeatedly. ALL REPEAT, FILE REPEAT, REPEAT OFF
Random play	Press and hold 3 ↻ to select ALL RANDOM. • Press 3 ↻ to select RANDOM OFF.
Select a file from a folder/list	Refer to “Select a file from a folder/list” on page 8.
Switch between connected Bluetooth audio devices	Press 5 .*

* Pressing the “Play” key on the connected device itself also causes switching of sound output from the device.

Operations and display indications may differ according to their availability on the connected device.

Settings to use KENWOOD Remote application

KENWOOD Remote application is designed to control the KENWOOD car receiver’s operations from the iPhone/iPod (via Bluetooth or via USB input terminal) or Android smartphone (via Bluetooth).

Preparation:

Install the latest version of KENWOOD Remote application on your device before connecting. For more information, visit <www.kenwood.com/cs/ce/>.

- 1 Press the volume knob to enter [FUNCTION].
- 2 Turn the volume knob to select an item (see the following table), then press the knob.
- 3 Repeat step 2 until the desired item is selected or activated.
- 4 Press and hold **Q/➡** to exit.

To return to the previous setting item, press **Q/➡**.

Default: **XX**

REMOTE APP	
SELECT	Select the device (IOS or ANDROID) to use the application.
IOS	YES: Selects iPhone/iPod to use the application via Bluetooth or connected via USB input terminal. ; NO: Cancels. If IOS is selected, select iPod BT source (or iPod USB if your iPhone/iPod is connected via USB input terminal) to activate the application. • The connectivity of the application will be interrupted or disconnected if: – You change from iPod BT source to any playback source connected via the USB input terminal. – You change from iPod USB source to iPod BT source.
ANDROID	YES: Selects Android smartphone to use the application via Bluetooth. ; NO: Cancels.
ANDROID LIST*	Selects the Android smartphone to use from the list.

BLUETOOTH®

STATUS	Shows the status of the selected device. IOS CONNECTED: You are able to use the application using the iPhone/iPod connected via Bluetooth or USB input terminal. IOS NOT CONNECTED: No IOS device is connected to use the application. ANDROID CONNECTED: You are able to use the application using the Android smartphone connected via Bluetooth. ANDROID NOT CONNECTED: No Android device is connected to use the application.
---------------	---

* Displayed only when [ANDROID] of [SELECT] is set to [YES].

■ Listen to iPhone/iPod via Bluetooth

You can listen to the songs on the iPhone/iPod via Bluetooth on this unit.

Press **⏮ SRC** repeatedly to select iPod BT.

- You can operate the iPod/iPhone in the same way as iPod/iPhone via USB input terminal. (➡ 7)
- If you plug in an iPhone/iPod to the USB input terminal while listening to iPod BT source, the source automatically change to iPod USB. Press **⏮ SRC** to select iPod BT if the device is still connected via Bluetooth.

Internet radio via Bluetooth

■ Listen to Spotify

You can listen to Spotify on the iPhone/iPod/Android device via Bluetooth on this unit.

- Make sure the USB input terminal is not connected to any device.

Preparation:

Select [ON] for [SPOTIFY SRC] in [SOURCE SELECT]. (➡ 4)

- 1 Open the Spotify application on your device.
- 2 Connect your device via Bluetooth connection. (➡ 11)
- 3 Press **⏮ SRC** repeatedly to select SPOTIFY (for iPhone/iPod) or SPOTIFY BT (for Android device).

The source switches and broadcast starts automatically.

- You can operate Spotify in the same way as Spotify via USB input terminal. (➡ 10)

AUDIO SETTINGS

While listening to any source...

- 1 Press **AUDIO** to enter [AUDIO CONTROL] directly.
- 2 Turn the volume knob to select an item (see the following table), then press the knob.
- 3 Repeat step 2 until the desired item is selected or activated.
- 4 Press and hold **Q/↵** to exit.

To return to the previous setting item, press **Q/↵**.

Default: **XX**

AUDIO CONTROL	
SUB-W LEVEL	LEVEL -50 to LEVEL +10 (LEVEL 0): Adjusts the subwoofer output level.
MANUAL EQ	The sound elements (frequency level, tone level, Q factor) are preset into each selection.
62.5HZ LEVEL	LEVEL LEVEL -9 to LEVEL +9 (LEVEL 0): Adjusts the level to memorize for each source. (Before making an adjustment, select the source you want to adjust.)
BASS EXTEND	ON: Turns on the extended bass. ; OFF: Cancels.
100 HZ/160 HZ/250 HZ/ 400 HZ/630 HZ/1 KHZ/ 1.6KHZ/2.5KHZ/4 KHZ/ 6.3KHZ/10 KHZ/16 KHZ LEVEL	LEVEL -9 to LEVEL +9 (LEVEL 0): Adjusts the level to memorize for each source. (Before making an adjustment, select the source you want to adjust.)
Q FACTOR	1.35/1.50/2.00: Adjust the quality factor.
PRESET EQ	NATURAL/ROCK/POPS/EASY/TOP40/JAZZ/ POWERFUL/USER: Selects a preset equalizer suitable to the music genre. (Select [USER] to use the settings made in [MANUAL EQ].)

AUDIO SETTINGS

BASS BOOST	LEVEL1/LEVEL2/LEVEL3/LEVEL4/LEVEL5: Selects your preferred bass boost level. ; OFF: Cancels.
LOUDNESS	LEVEL1/LEVEL2: Selects your preferred low and high frequencies boost to produce a well-balanced sound at a low volume level. ; OFF: Cancels.
SUBWOOFER SET	ON: Turns on the subwoofer output. ; OFF: Cancels.
FADER	(Not applicable if 3-way crossover is selected.) REAR 15 to FRONT15 (0): Adjusts the rear and front speaker output balance.
BALANCE	LEFT 15 to RIGHT15 (0): Adjusts the left and right speaker output balance.
VOLUME OFFSET	LEVEL -15 to LEVEL +6 (LEVEL 0): Preset the initial volume level of each source. (Before adjustment, select the source you want to adjust.)
SOUND EFFECT	
SOUND RECONSTR (Sound reconstruction)	(Not applicable for RADIO source and AUX source.) ON: Creates realistic sound by compensating the high-frequency components and restoring the rise-time of the waveform that are lost in audio data compression. ; OFF: Cancels.
SPACE ENHANCER	(Not applicable for RADIO source.) SMALL/MEDIUM/LARGE: Virtually enhances the sound space. ; OFF: Cancels.
SOUND REALIZER	LEVEL1/LEVEL2/LEVEL3: Virtually makes the sound more realistic. ; OFF: Cancels.
STAGE EQ	LOW/MIDDLE/HIGH: Virtually adjust the sound position heard from the speakers. ; OFF: Cancels.
DRIVE EQ	ON: Boosts the frequency to reduce the noise heard from outside the car or running noise of the tyres. ; OFF: Cancels.
SPEAKER SIZE	Depending on the crossover type you have selected (➔ 5), 2-way crossover or 3-way crossover setting items will be shown. (➔ 19)
X'OVER	By default, 2-way crossover type is selected.
DTA SETTINGS	For settings, ➔ 20, Digital Time Alignment settings.
CAR SETTINGS	

- **[SUB-W LEVEL]** is selectable only if **[SUBWOOFER SET]** is set to **[ON]**.

Crossover settings

Below are the available setting items for 2-way crossover and 3-way crossover.

SPEAKER SIZE

Selects according to the connected speaker size for optimum performance.

- The frequency and slope settings are automatically set for the crossover of the selected speaker.
- When 2-way crossover is selected, if **[NONE]** is selected for **[TWEETER]** of **[FRONT]**, **[REAR]** and **[SUBWOOFER]** for **[SPEAKER SIZE]**, the **[X'OVER]** setting of the speaker is not available.
- When 3-way crossover is selected, if **[NONE]** is selected for **[WOOFER]** of **[SPEAKER SIZE]**, the **[X'OVER]** setting of **[WOOFER]** is not available.

X'OVER

- **[FRQ]/[FRONT-HPF FRQ]/[REAR-HPF FRQ]/[SW LPF FRQ]/[HPF FRQ]/[LPF FRQ]:** Adjusts the crossover frequency for the selected speakers (high pass filter or low pass filter).
If **[THROUGH]** is selected, all signals are sent to the selected speakers.
- **[FRONT-HPF SLOPE]/[REAR-HPF SLOPE]/[SW LPF SLOPE]/[HPF SLOPE]/[LPF SLOPE]/[SLOPE]:** Adjusts the crossover slope.
Selectable only if a setting other than **[THROUGH]** is selected for the crossover frequency.
- **[SW LPF PHASE]/[PHASE]:** Selects the phase of the speaker output to be in line with the other speaker output.
- **[GAIN LEFT]/[GAIN RIGHT]/[FRONT-HPF GAIN]/[REAR-HPF GAIN]/[SW LPF GAIN]/[GAIN]:** Adjusts the output volume of the selected speaker.

AUDIO SETTINGS

2-way crossover setting items

SPEAKER SIZE		
FRONT	SIZE	8CM/10CM/12CM/13CM/16CM/17CM/18CM/ 4×6/5×7/6×8/6×9/7×10
	TWEETER	SMALL/MIDDLE/LARGE/NONE (not connected)
REAR		8CM/10CM/12CM/13CM/16CM/17CM/18CM/4×6/5×7/6×8/6×9/ 7×10/NONE (not connected)
SUBWOOFER*		16CM/20CM/25CM/30CM/38CM OVER/NONE (not connected)
X' OVER		
TWEETER	FRQ	1KHZ/1.6KHZ/2.5KHZ/4KHZ/5KHZ/6.3KHZ/ 8KHZ/10KHZ/12.5KHZ
	GAIN LEFT	-8 to 0
	GAIN RIGHT	-8 to 0
FRONT HPF	FRONT-HPF FRQ	30HZ/40HZ/50HZ/60HZ/70HZ/80HZ/90HZ/ 100HZ/120HZ/150HZ/180HZ/220HZ/250HZ/ THROUGH
	FRONT-HPF SLOPE	-6DB/-12DB/-18DB/-24DB
	FRONT-HPF GAIN	-8 to 0
REAR HPF	REAR-HPF FRQ	
	REAR-HPF SLOPE	(Refer FRONT HPF settings above.)
	REAR-HPF GAIN	
SUBWOOFER LPF*	SW LPF FRQ	30HZ/40HZ/50HZ/60HZ/70HZ/80HZ/90HZ/ 100HZ/120HZ/150HZ/180HZ/220HZ/250HZ/ THROUGH
	SW LPF SLOPE	-6DB/-12DB/-18DB/-24DB
	SW LPF PHASE	REVERSE (180°)/NORMAL (0°)
	SW LPF GAIN	-8 to 0

3-way crossover setting items

SPEAKER SIZE		
TWEETER		SMALL/MIDDLE/LARGE
MID RANGE		8CM/10CM/12CM/13CM/16CM/17CM/18CM/4×6/5×7/6×8/6×9
WOOFER*		16CM/20CM/25CM/30CM/38CM OVER/NONE (not connected)
X' OVER		
TWEETER	HPF FRQ	1KHZ/1.6KHZ/2.5KHZ/4KHZ/5KHZ/6.3KHZ/8KHZ/ 10KHZ/12.5KHZ
	SLOPE	-6DB/-12DB
	PHASE	REVERSE (180°)/NORMAL (0°)
	GAIN	-8 to 0
MID RANGE	HPF FRQ	30HZ/40HZ/50HZ/60HZ/70HZ/80HZ/90HZ/100HZ/ 120HZ/150HZ/180HZ/220HZ/250HZ/THROUGH
	HPF SLOPE	-6DB/-12DB
	LPF FRQ	1KHZ/1.6KHZ/2.5KHZ/4KHZ/5KHZ/6.3KHZ/8KHZ/ 10KHZ/12.5KHZ/THROUGH
	LPF SLOPE	-6DB/-12DB
	PHASE	REVERSE (180°)/NORMAL (0°)
	GAIN	-8 to 0
WOOFER*	LPF FRQ	30HZ/40HZ/50HZ/60HZ/70HZ/80HZ/90HZ/100HZ/ 120HZ/150HZ/180HZ/220HZ/250HZ/THROUGH
	SLOPE	-6DB/-12DB
	PHASE	REVERSE (180°)/NORMAL (0°)
	GAIN	-8 to 0

* Selectable only when [SUBWOOFER SET] is set to [ON]. (→ 18)

AUDIO SETTINGS

Digital Time Alignment settings

Digital Time Alignment sets the delay time of the speaker output to create a more suitable environment for your vehicle.

- For more information, ➔ **Determining the value for [DISTANCE] and [GAIN] of [DTA SETTINGS].**

DTA SETTINGS

POSITION	Selects your listening position (reference point). ALL: Not compensating ; FRONT RIGHT: Front right seat ; FRONT LEFT: Front left seat ; FRONT ALL: Front seat • [FRONT ALL] is displayed only when [2-WAY X'OVER] is selected. (➔ 5)
DISTANCE	0CM to 610CM : Fine adjust the distance to compensate. (Before making an adjustment, select the speaker you want to adjust.)
GAIN	-8DB to 0DB : Fine adjust the output volume of the selected speaker. (Before making an adjustment, select the speaker you want to adjust.)
DTA RESET	YES: Resets the settings ([DISTANCE] and [GAIN]) of the selected [POSITION] to default. ; NO: Cancels.

CAR SETTINGS

CAR TYPE	Identify your car type and rear speaker location in order to make the adjustment for [DTA SETTINGS] . COMPACT/FULL SIZE CAR/WAGON/MINIVAN/SUV/MINIVAN(LONG): Selects the type of vehicle. ; OFF: Not compensating.
REAR-SP LOCATION	Selects the location of the rear speakers in your vehicle to calculate the furthest distance from the listening position selected (reference point). • DOOR/REAR DECK: Selectable only when [CAR TYPE] is selected as [OFF] , [COMPACT] , [FULL SIZE CAR] , [WAGON] or [SUV] . • 2ND ROW/3RD ROW: Selectable only when [CAR TYPE] is selected as [MINIVAN] or [MINIVAN(LONG)] .

- Before making an adjustment for **[DISTANCE]** and **[GAIN]** of **[DTA SETTINGS]**, select the speaker you want to adjust:

When 2-way crossover is selected:

FRONT LEFT/FRONT RIGHT/REAR LEFT/REAR RIGHT/SUBWOOFER

- You can only select **[REAR LEFT]**, **[REAR RIGHT]** and **[SUBWOOFER]** if a setting other than **[NONE]** is selected for **[REAR]** and **[SUBWOOFER]** of **[SPEAKER SIZE]**. (➔ 19)

When 3-way crossover is selected:

TWEETER LEFT/TWEETER RIGHT/MID LEFT/MID RIGHT/WOOFER

- You can only select **[WOOFER]** if a setting other than **[NONE]** is selected for **[WOOFER]** of **[SPEAKER SIZE]**. (➔ 19)

- [REAR-SP LOCATION]** of **[CAR SETTINGS]** is selectable only if:

– 2-way crossover is selected. (➔ 5)

– A setting other than **[NONE]** is selected for **[REAR]** of **[SPEAKER SIZE]**. (➔ 19)

Determining the value for [DISTANCE] and [GAIN] of [DTA SETTINGS]

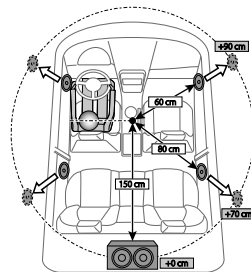

If you specify the distance from the center of the currently set listening position to every speaker, the delay time will be automatically computed and set.

- Determine the center of the currently set listening position as the reference point.
- Measure the distances from the reference point to the speakers.
- Calculate the differences between the distance of the furthest speaker (rear speaker) and other speakers.
- Set the **[DISTANCE]** calculated in step 3 for individual speakers.
- Adjust **[GAIN]** for individual speakers.

Example: When **[FRONT ALL]** is selected as the listening position

DISPLAY SETTINGS

Zone identification for color and brightness settings

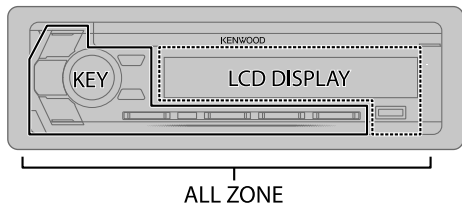

Set the dimmer

Press and hold **DISP** to turn on or off the dimmer.

- If you have set [DIMMER TIME], it will be canceled once you press and hold this button.

Other settings

- 1 Press the volume knob to enter [FUNCTION].
- 2 Turn the volume knob to select an item (see the following table), then press the knob.
- 3 Repeat step 2 until the desired item is selected/activated or follow the instructions stated on the selected item.
- 4 Press and hold **Q/↵** to exit.

To return to the previous setting item, press **Q/↵**.

Default: **XX**

DISPLAY

COLOR SELECT

Select color for **ALL ZONE**, **LCD DISPLAY** and **KEY** separately.

- 1 Select a zone. (See the illustration on the left column.)
- 2 Select a color for the selected zone.
INITIAL COLOR/VARIABLE SCAN/CUSTOM R/G/B/preset colors*

To make your own color, select [CUSTOM R/G/B]. The color you have made will be stored in [CUSTOM R/G/B].

- 1 Press the volume knob to enter the detailed color adjustment.
- 2 Press **◀◀/▶▶** to select the color (R/G/B) to adjust.
- 3 Turn the volume knob to adjust the level (0 to 9), then press the knob.

DIMMER

Dim the illumination.

ON: Dimmer is turned on. ; **OFF:** Cancels.

DIMMER TIME: Set the dimmer on and off time.

- 1 Turn the volume knob to adjust the [ON] time, then press the knob.
- 2 Turn the volume knob to adjust the [OFF] time, then press the knob.
(Default: [ON]: 18:00; [OFF]: 6:00)

BRIGHTNESS



- 1 Select a zone. (See the illustration on the left column.)
- 2 **LEVEL 0** to **LEVEL 31:** Select your preferred brightness level for the selected zone.

TEXT SCROLL

AUTO/ONCE: Select whether to scroll the display information automatically, or scroll only once. ; **OFF:** Cancels.

* Preset colors: **RED1/RED2/RED3/PURPLE1/PURPLE2/PURPLE3/PURPLE4/BLUE1/BLUE2/BLUE3/SKYBLUE1/SKYBLUE2/LIGHTBLUE/AQUA1/AQUA2/GREEN1/GREEN2/GREEN3/YELLOWGREEN1/YELLOWGREEN2/YELLOW/ORANGE1/ORANGE2/ORANGERED**

TROUBLESHOOTING

	Symptom	Remedy
General	Sound cannot be heard.	<ul style="list-style-type: none"> Adjust the volume to the optimum level. Check the cords and connections.
	"MISWIRING CHECK WIRING THEN POWER ON" appears.	Turn the power off, then check to be sure the terminals of the speaker wires are insulated properly. Turn the power on again.
	"PROTECTING SEND TO SERVICE" appears.	Send the unit to the nearest service center.
	<ul style="list-style-type: none"> Sound cannot be heard. The unit does not turn on. Information shown on the display is incorrect. 	Clean the connectors. (➔ 24)
	The unit does not work at all.	Reset the unit. (➔ 3)
Radio	<ul style="list-style-type: none"> Radio reception is poor. Static noise while listening to the radio. 	Connect the antenna firmly.
CD/USB /iPod	Disc cannot be ejected.	Press and hold  to forcibly eject the disc. Be careful not to drop the disc when it is ejected. If this does not solve the problem, reset the unit. (➔ 3)
	Noise is generated.	Skip to another track or change the disc.
	Tracks do not play back as you intended them to play.	Playback order is determined when files are recorded.
	"READING" keeps flashing.	Do not use too many hierarchical levels or folders.
	Elapsed playing time is not correct.	This is caused by how the tracks are recorded.
	"LOADING" appears when you enter search mode by pressing  /  .	This unit is still preparing the iPod/iPhone music list. It may take some time to load, try again later.

	Symptom	Remedy
CD/USB /iPod	Correct characters are not displayed (e.g. album name).	<ul style="list-style-type: none"> This unit can only display uppercase letters, numbers, and a limited number of symbols. Depending on the display language you have selected (➔ 5), some characters may not be displayed correctly.
	"NA FILE"	Make sure the media contains supported audio files. (➔ 25)
	"NO DISC"	Insert a playable disc into the loading slot.
	"TOC ERROR"	Make sure the disc is clean and inserted properly.
	"PLEASE EJECT"	Reset the unit. If this does not solve the problem, consult your nearest service center.
	"NO DEVICE"	Connect a USB device, and change the source to USB again.
	"COPY PROTECTED"	A copy-protected file is played.
	"UNSUPPORTED DEVICE"	<ul style="list-style-type: none"> Check whether the connected device is compatible with this unit and ensure the file systems are in supported formats. (➔ 25) Reattach the device.
	"UNRESPONSIVE DEVICE"	Make sure the device is not malfunction and reattach the device.
	"USB HUB IS NOT SUPPORTED"	This unit cannot support a USB device connected via a USB hub.
	<ul style="list-style-type: none"> The source does not change to "USB" when you connect a USB device while listening to another source. "USB ERROR" appears. 	<p>The USB port is drawing more power than the design limit. Turn the power off and unplug the USB device. Then, turn on the power and reattach the USB device. If this does not solve the problem, turn the power off and on (or reset the unit) before replacing with another USB device.</p>

TROUBLESHOOTING

	Symptom	Remedy
CD/USB/iPod	"NO MUSIC"	Connect a USB device that contains playable audio files.
	"iPod ERROR"	<ul style="list-style-type: none"> Reconnect the iPod. Reset the iPod.
ANDROID	<ul style="list-style-type: none"> Sound cannot be heard during playback. Sound output only from the Android device. 	<ul style="list-style-type: none"> Reconnect the Android device. If in [HAND MODE], launch any media player application on the Android device and start playback. If in [HAND MODE], relaunch the current media player application or use another media player application. Restart the Android device. If this does not solve the problem, the connected Android device is unable to route the audio signal to unit. (➔ 25)
	Cannot playback at [BROWSE MODE] .	<ul style="list-style-type: none"> Make sure KENWOOD MUSIC PLAY APP is installed on the Android device. (➔ 7) Reconnect the Android device and select the appropriate control mode. If this does not solve the problem, the connected Android device does not support [BROWSE MODE]. (➔ 25)
	"NO DEVICE" or "READING" keeps flashing.	<ul style="list-style-type: none"> Switch off the developer options on the Android device. Reconnect the Android device. If this does not solve the problem, the connected Android device does not support [BROWSE MODE]. (➔ 25)
	Playback is intermittent or sound skips.	Turn off the power saving mode on the Android device.
	"ANDROID ERROR"/ "NA DEVICE"	<ul style="list-style-type: none"> Reconnect the Android device. Restart the Android device.

	Symptom	Remedy
Spotify	"DISCONNECTED"	USB is disconnected from the head unit. Please make sure the device is connected properly through USB.
	"CONNECTING"	<ul style="list-style-type: none"> Connected via USB input terminal: The device is connecting to the head unit. Please wait. Connected via Bluetooth: The Bluetooth is disconnected. Please check Bluetooth connection and make sure both the device and the unit are paired and connected.
	"CHECK APP"	The Spotify application is not connected properly, or user is not login. End the Spotify application and restart, then login to your Spotify account.
Bluetooth®	No Bluetooth device is detected.	<ul style="list-style-type: none"> Search from the Bluetooth device again. Reset the unit. (➔ 3)
	Bluetooth pairing cannot be made.	<ul style="list-style-type: none"> Make sure you have entered the same PIN code to both the unit and Bluetooth device. Delete pairing information from both the unit and the Bluetooth device, then perform pairing again. (➔ 11)
	Echo or noise is heard during a phone conversation.	<ul style="list-style-type: none"> Adjust the microphone unit's position. (➔ 11) Check the [ECHO CANCEL] setting. (➔ 13)
	Phone sound quality is poor.	<ul style="list-style-type: none"> Reduce the distance between the unit and the Bluetooth device. Move the car to a place where you can get a better signal reception.
	Voice calling method is not successful.	<ul style="list-style-type: none"> Use voice calling method in a more quiet environment. Reduce the distance from the microphone when you speak the name. Make sure the same voice as the registered voice tag is used.

TROUBLESHOOTING

Symptom	Remedy
Sound is being interrupted or skipped during playback of a Bluetooth audio player.	<ul style="list-style-type: none"> Reduce the distance between the unit and the Bluetooth audio player. Turn off, then turn on the unit and try to connect again. Other Bluetooth devices might be trying to connect to the unit.
The connected Bluetooth audio player cannot be controlled.	<ul style="list-style-type: none"> Check whether the connected Bluetooth audio player supports Audio/Video Remote Control Profile (AVRCP). (Refer to the instructions of your audio player.) Disconnect and connect the Bluetooth player again.
"DEVICE FULL"	The number of registered devices has reached its limit. Retry after deleting an unnecessary device. (➔ 15, DEVICE DELETE)
"N/A VOICE TAG"	Make sure the same voice as the registered voice tag is used.
"NOT SUPPORT"	The connected phone does not support Voice Recognition feature or phonebook transfer.
"NO ENTRY"/"NO PAIR"	There is no registered device connected/found via Bluetooth.
"ERROR"	Try the operation again. If "ERROR" appears again, check if the device supports the function you have tried.
"NO INFO"/"NO DATA"	Bluetooth device cannot get the contact information.
"HF ERROR XX" / "BT ERROR"	Reset the unit and try the operation again. If this does not solve the problem, consult your nearest service center.
"SWITCHING NG"	The connected phones might not support phone switching feature.

Bluetooth®

REFERENCES

■ Maintenance

Cleaning the unit

Wipe off dirt on the faceplate with a dry silicone or soft cloth.

Cleaning the connector

Detach the faceplate and clean the connector gently with a cotton swab, being careful not to damage the connector.

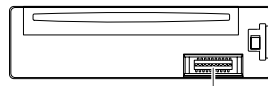

Connector (on the reverse side of the faceplate)

Handling discs

- Do not touch the recording surface of the disc.
- Do not stick tape etc. on the disc, or use a disc with tape stuck on it.
- Do not use any accessories for the disc.
- Clean from the center of the disc and move outward.
- Clean the disc with a dry silicone or soft cloth. Do not use any solvents.
- When removing discs from this unit, pull them out horizontally.
- Remove burrs from the center hole and disc edge before inserting a disc.

■ More information

- For:
- Latest firmware updates and latest compatible item list
 - KENWOOD original application
 - Any other latest information

Visit <www.kenwood.com/cs/ce/>.

General

- This unit can only play the following CDs:



- For detailed information and notes about the playable audio files, visit <www.kenwood.com/cs/ce/audiofile/>.

REFERENCES

Playable files

- Playable audio file:
 - For disc: MP3 (.mp3), WMA (.wma), AAC (.aac)
 - For USB mass storage class device: MP3 (.mp3), WMA (.wma), AAC (.aac), AAC (.m4a), WAV (.wav), FLAC (.flac)
- Playable disc media: CD-R/CD-RW/CD-ROM
- Playable disc file format: ISO 9660 Level 1/2, Joliet, Long file name
- Playable USB device file system: FAT12, FAT16, FAT32

Even when audio files comply with the standards listed above, playback may be impossible depending on the types or conditions of media or device.

The AAC (.m4a) file in a CD encoded by iTunes cannot be played on this unit.

Unplayable discs

- Discs that are not round.
- Discs with coloring on the recording surface or discs that are dirty.
- Recordable/ReWritable discs that have not been finalized.
- 8 cm CD. Attempting to insert using an adapter may cause malfunction.

About USB devices

- You cannot connect a USB device via a USB hub.
- Connecting a cable whose total length is longer than 5 m may result in abnormal playback.
- This unit cannot recognize a USB device whose rating is other than 5 V and exceeds 1.5 A.

About iPod/iPhone

- Via USB:
 - Made for
 - iPod touch (5th and 6th generation)
 - iPod nano (7th generation)
 - iPhone 4S, 5, 5S, 5C, 6, 6 Plus, 6S, 6S Plus, SE, 7, 7 Plus
- Via Bluetooth:
 - Made for
 - iPod touch (5th and 6th generation)
 - iPhone 4S, 5, 5S, 5C, 6, 6 Plus, 6S, 6S Plus, SE, 7, 7 Plus
- You cannot operate iPod if “KENWOOD” or “” is displayed on iPod.
- Depending on the version of the operating system of the iPod/iPhone, some functions may not operate on this unit.

About Android device

- This unit supports Android OS 4.1 and above.
- Some Android devices (with OS 4.1 and above) may not fully support Android Open Accessory (AOA) 2.0.
- If the Android device supports both mass storage class device and AOA 2.0, this unit always playback via AOA 2.0 as priority.

About Spotify

- Spotify application supports:
 - iPhone 4S, 5, 5S, 5C, 6, 6 Plus, 6S, 6S Plus, SE, 7, 7 Plus (iOS 8 or above)
 - iPod touch (5th and 6th generation)
 - Android OS 4.0.3 or above
- Spotify is a third-party service, therefore the specifications are subject to change without prior notice. Accordingly, compatibility may be impaired or some or all of the services may become unavailable.
- Some functions of Spotify cannot be operated from this unit.
- For issues using the application, please contact Spotify at <www.spotify.com>.

About Bluetooth

- Depending on the Bluetooth version of the device, some Bluetooth devices may not be able to connect to this unit.
- This unit may not work with some Bluetooth devices.
- Signal conditions vary, depending on the surroundings.

REFERENCES

Change the display information

Each time you press **DISP**, the display information changes.

- If the information is unavailable or not recorded, "NO TEXT", "NO INFO", or other information (eg. station name, playing time) appears.

Source name	Display information
STANDBY	Source name (Date)*
RADIO	Frequency (Date)* (For FM Radio Data System stations only) Station name (Date)* → Radio text (Date)* → Radio text+ (R.TEXT+) → Song title (Artist) → Song title (Date)* → Frequency (Date)* → (back to the beginning)
CD or USB	(For CD-DA) Track title (Artist) → Track title (Disc name) → Track title (Date)* → Playing time (Date)* → (back to the beginning) (For MP3/WMA/AAC/WAV/FLAC files) Song title (Artist) → Song title (Album title) → Song title (Date)* → File name (Folder name) → File name (Date)* → Playing time (Date)* → (back to the beginning)
iPod USB/iPod BT or ANDROID	When [MODE OFF]/[BROWSE MODE] is selected (→ 8): Song title (Artist) → Song title (Album name) → Song title (Date)* → Playing time (Date)* → (back to the beginning)
SPOTIFY/ SPOTIFY BT	Context title (Date)* → Song title (Artist) → Song title (Album name) → Song title (Date)* → Playing time (Date)* → (back to the beginning)
BT AUDIO	Song title (Artist) → Song title (Album name) → Song title (Date)* → Playing time (Date)* → (back to the beginning)
AUX	Source name (Date)*

* Battery and signal strength of the Bluetooth device will be shown if [BATTERY/SIGNAL] is set to [AUTO]. (→ 13)

INSTALLATION/CONNECTION

▲ Warning

- The unit can only be used with a 12 V DC power supply, negative ground.
- Disconnect the battery's negative terminal before wiring and mounting.
- Do not connect Battery wire (yellow) and Ignition wire (red) to the car chassis or Ground wire (black) to prevent a short circuit.
- To prevent short-circuit:
 - Insulate unconnected wires with vinyl tape.
 - Be sure to ground this unit to the car's chassis again after installation.
 - Secure the wires with cable clamps and wrap vinyl tape around the wires that come into contact with metal parts to protect the wires.

▲ Caution

- For safety's sake, leave wiring and mounting to professionals. Consult the car audio dealer.
- Install this unit in the console of your vehicle. Do not touch the metal parts of this unit during and shortly after use of the unit. Metal parts such as the heat sink and enclosure become hot.
- Do not connect the ⊖ wires of speakers to the car chassis or Ground wire (black), or connect them in parallel.
- Mount the unit at an angle of less than 30°.
- If your vehicle wiring harness does not have the ignition terminal, connect Ignition wire (red) to the terminal on the vehicle's fuse box which provides 12 V DC power supply and is turned on and off by the ignition key.
- Keep all cables away from heat dissipate metal parts.
- After the unit is installed, check whether the brake lamps, blinkers, wipers, etc. on the car are working properly.
- If the fuse blows, first make sure the wires are not touching car's chassis, then replace the old fuse with one that has the same rating.

INSTALLATION/CONNECTION

Part list for installation

(A) Faceplate

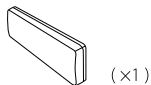

(B) Trim plate

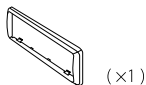

(C) Mounting sleeve

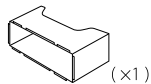

(D) Wiring harness

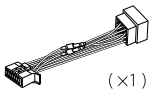

(E) Extraction key



Basic procedure

- 1 Remove the key from the ignition switch, then disconnect the \ominus terminal of the car battery.
- 2 Connect the wires properly.
See Wiring connection. (→ 28)
- 3 Install the unit to your car.
See Installing the unit (in-dash mounting).
- 4 Connect the \ominus terminal of the car battery.
- 5 Press **SRC** to turn on the power.
- 6 Detach the faceplate and reset the unit within 5 seconds. (→ 3)

Installing the unit (in-dash mounting)

1

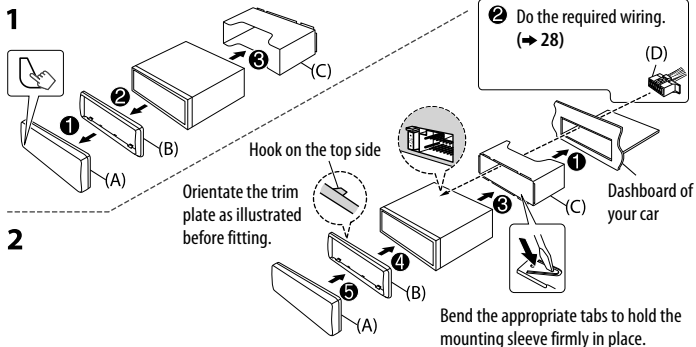

2

How to remove the unit

- 1 Detach the faceplate.
- 2 Fit the catch pin on the extraction keys into the holes on both sides of the trim plate, then pull it out.
- 3 Insert the extraction keys deeply into the slots on each side, then follow the arrows as shown on the illustration.

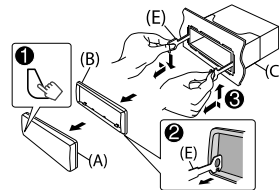

INSTALLATION/CONNECTION

Wiring connection

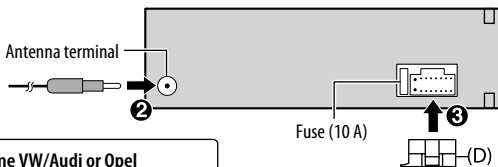

Connecting the ISO connectors on some VW/Audi or Opel (Vauxhall) automobiles

You may need to modify the wiring of the supplied wiring harness as illustrated below.

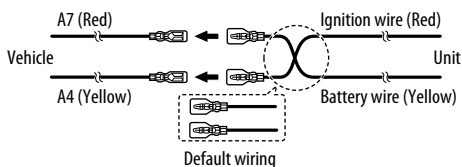

Pin	Color and function (for ISO connectors)
A4	Yellow : Battery
A5	Blue/White*1 : Power control
A7	Red : Ignition (ACC)
A8	Black : Earth (ground) connection
B1	Purple ⊕ : Rear speaker (right)
B2	Purple/black ⊖ : For 3-way crossover: Tweeter (right)
B3	Gray ⊕ : Front speaker (right)
B4	Gray/black ⊖ : For 3-way crossover: Mid range speaker (right)
B5	White ⊕ : Front speaker (left)
B6	White/black ⊖ : For 3-way crossover: Mid range speaker (left)
B7	Green ⊕ : Rear speaker (left)
B8	Green/black ⊖ : For 3-way crossover: Tweeter (left)

If your car does not have an ISO terminal:

We recommend installing the unit with a commercially available custom wiring harness specific for your car and leave this job to professionals for your safety. Consult your car audio dealer.

When connecting to an external amplifier, connect its ground wire to the car's chassis to avoid damaging the unit.

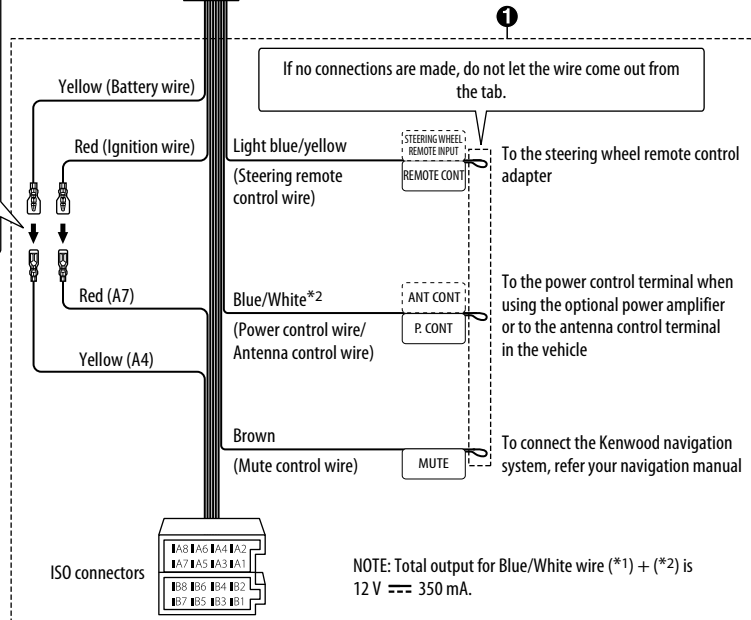

INSTALLATION/CONNECTION

Connecting external components

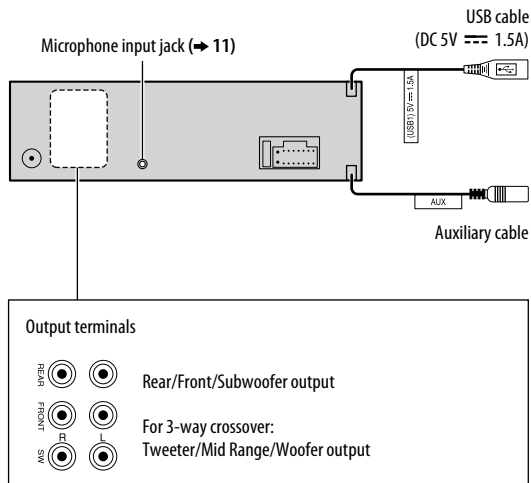

SPECIFICATIONS

Tuner	FM	Frequency Range	87.5 MHz — 108.0 MHz (50 kHz space)
		Usable Sensitivity (S/N = 26 dB)	0.71 μ V/75 Ω
		Quieting Sensitivity (S/N = 46 dB)	2.0 μ V/75 Ω
		Frequency Response (± 3 dB)	30 Hz — 15 kHz
		Signal-to-Noise Ratio (MONO)	64 dB
		Stereo Separation (1 kHz)	40 dB
MW (AM)	Frequency Range	531 kHz — 1 611 kHz (9 kHz space)	
	Usable Sensitivity (S/N = 20 dB)	28.2 μ V	
LW (AM)	Frequency Range	153 kHz — 279 kHz (9 kHz space)	
	Usable Sensitivity (S/N = 20 dB)	50.0 μ V	
CD player	Laser Diode	GaAlAs	
	Digital Filter (D/A)	8 times over sampling	
	Spindle Speed	500 rpm — 200 rpm (CLV)	
	Wow & Flutter	Below measurable limit	
	Frequency Response (± 1 dB)	20 Hz — 20 kHz	
	Total Harmonic Distortion (1 kHz)	0.01 %	
	Signal-to-Noise Ratio (1 kHz)	105 dB	
	Dynamic Range	90 dB	
	Channel Separation	85 dB	
	MP3 Decode	Compliant with MPEG-1/2 Audio Layer-3	
WMA Decode	Compliant with Windows Media Audio		
AAC Decode	AAC-LC “.aac” files		

SPECIFICATIONS

USB	USB Standard	USB 1.1/USB 2.0 Full Speed
	File System	FAT12/16/32
	Maximum Supply Current	DC 5 V \pm 1.5 A
	MP3 Decode	Compliant with MPEG-1/2 Audio Layer-3
	WMA Decode	Compliant with Windows Media Audio
	AAC Decode	AAC-LC ".aac", ".m4a" files
	FLAC Decode	FLAC file (Up to 96 kHz/24 bit)
Bluetooth	Version	Bluetooth 3.0
	Frequency Range	2.402 GHz — 2.480 GHz
	Output Power	+4 dBm (MAX), 0 dBm (AVE) Power Class 2
	Maximum Communication Range	Line of sight approx. 10 m (32.8 ft)
	Profile	HFP 1.6 (Hands-Free Profile) A2DP (Advanced Audio Distribution Profile) AVRCP 1.5 (Audio/Video Remote Control Profile) SPP (Serial Port Profile) PBAP (Phonebook Access Profile)
Auxiliary	Frequency Response (\pm 3 dB)	20 Hz — 20 kHz
	Input Maximum Voltage	1 000 mV
	Input Impedance	30 k Ω

Audio	Maximum Output Power	50 W \times 4	
	Full Bandwidth Power	22 W \times 4 (at less than 1 % THD)	
	Speaker Impedance	4 Ω — 8 Ω	
	Tone Action	Band 1:	62.5 Hz \pm 9 dB
		Band 2:	100 Hz \pm 9 dB
		Band 3:	160 Hz \pm 9 dB
		Band 4:	250 Hz \pm 9 dB
		Band 5:	400 Hz \pm 9 dB
		Band 6:	630 Hz \pm 9 dB
		Band 7:	1 kHz \pm 9 dB
		Band 8:	1.6 kHz \pm 9 dB
		Band 9:	2.5 kHz \pm 9 dB
		Band 10:	4 kHz \pm 9 dB
Band 11:		6.3 kHz \pm 9 dB	
Band 12:		10 kHz \pm 9 dB	
Band 13:		16 kHz \pm 9 dB	
Preout Level/Load (CD)	4 000 mV/10 k Ω		
Preout Impedance	\leq 600 Ω		
General	Operating Voltage	14.4 V (10.5 V — 16 V allowable)	
	Maximum Current Consumption	10 A	
	Operational Temperature Range	-10°C — +60°C	
	Installation Size (W \times H \times D)	182 mm \times 53 mm \times 158 mm	
Net Weight (includes Trimplate, Mounting Sleeve)	1.3 kg		

Subject to change without notice.

INHALT

VOR DER INBETRIEBNAHME	2
GRUNDLAGEN	3
ERSTE SCHRITTE	3
1 Wählen Sie die Anzeigesprache und brechen Sie die Demonstration ab	
2 Stellen Sie die Uhrzeit und das Datum ein	
3 Festlegen der Anfangseinstellungen	
RADIO	5
CD/USB/iPod/ANDROID	7
AUX	9
Spotify	10
BLUETOOTH®	11
AUDIOEINSTELLUNGEN	17
DISPLAY-EINSTELLUNGEN	21
FEHLERSUCHE	22
ZUR BEZUGNAHME	24
Wartung	
Weitere Informationen	
EINBAU/ANSCHLUSS	26
TECHNISCHE DATEN	29

VOR DER INBETRIEBNAHME

WICHTIG

- Um richtige Verwendung sicherzustellen, lesen Sie die Bedienungsanleitung vor der Verwendung des Produkts sorgfältig durch. Es ist besonders wichtig, dass Sie die als Warnung und Vorsicht gekennzeichneten Hinweise in dieser Anleitung lesen und beachten.
- Bitte bewahren Sie die Anleitung an sicherer Stelle und griffbereit zum Nachschlagen auf.

▲ WARNUNG

- **Bedienen Sie keine Funktion, die Ihre Aufmerksamkeit vom Straßenverkehr ablenkt.**

▲ Vorsicht

Lautstärkeinstellung:

- Stellen Sie die Lautstärke so ein, dass Sie immer noch Geräusche von außerhalb des Fahrzeugs hören können, um Unfälle zu vermeiden.
- Senken Sie die Lautstärke vor dem Abspielen digitaler Tonquellen, um Beschädigung der Lautsprecher durch plötzliche Tonspitzen zu vermeiden.

Allgemeines:

- Vermeiden Sie Verwendung des externen Geräts, wenn dieses das sichere Fahren behindern kann.
- Stellen Sie sicher, dass alle wichtigen Daten gesichert sind. Wir übernehmen keine Haftung für jeglichen Verlust aufgenommener Daten.
- Stellen Sie sicher, dass keine Metallgegenstände (wie etwa Münzen oder Werkzeuge) ins Innere des Geräts gelangen und Kurzschlüsse verursachen.
- Wenn ein Disc-Fehler durch Kondensationsbildung auf der Laserlinse auftritt, werfen Sie die Disc aus und warten Sie eine Zeit lang, bis die Kondensation getrocknet ist.
- Die USB-Bewertung für das USB-Kabel von der Rückseite der Einheit ist auf einem Aufkleber angegeben. (➡ 29)
- Je nach dem Typ des Fahrzeugs wird die Antenne automatisch ausgeschoben, wenn Sie die Einheit mit angeschlossener Antennensteuerkabel (➡ 28) einschalten. Schalten Sie beim Parken in einem Bereich mit niedriger Decke die Einheit aus oder stellen Sie die Quelle auf STANDBY.

Wie Sie diese Anleitung lesen

- Die Bedienung wird im Wesentlichen anhand der Tasten auf der Frontblende erläutert.
- Englischsprachige Anzeigen werden zur Erklärung verwendet. Sie können die Anzeigesprache im [FUNCTION]-Menü wählen. (➡ 5)
- [XX] zeigt die gewählten Punkte an.
- (➡ XX) zeigt an, dass Bezugsinformationen auf der angegebenen Seitennummer vorhanden sind.

GRUNDLAGEN

Frontblende

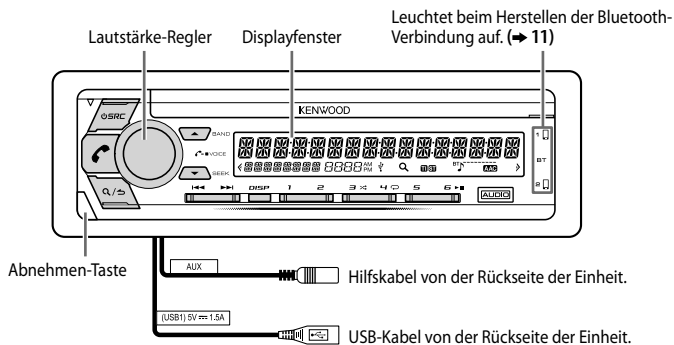

Hinweis: Der markierte Bereich auf der Frontblende blinkt, wenn das Gerät auf den Suchstatus schaltet.

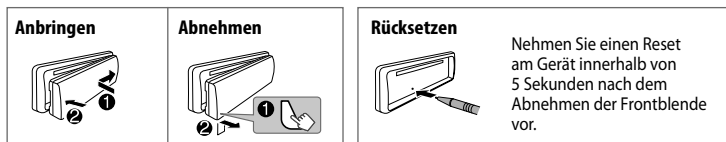

Zum	Auf der Frontblende
Einschalten	Drücken Sie SRC . • Zum Ausschalten halten Sie die Taste gedrückt.
Einstellen der Lautstärke	Drehen Sie den Lautstärke-Regler.
Quelle auswählen	Drücken Sie SRC wiederholt.
Ändern der Display-Information	Drücken Sie DISP wiederholt. (→ 26)

ERSTE SCHRITTE

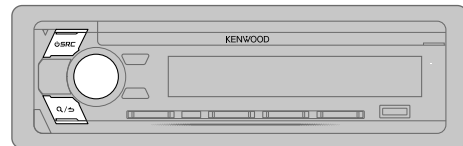

1 Wählen Sie die Anzeigesprache und brechen Sie die Demonstration ab

Beim ersten Einschalten des Geräts (oder wenn [FACTORY RESET] auf [YES], → 5 gestellt ist), erscheint Folgendes im Display: "SEL LANGUAGE" → "PRESS" → "VOLUME KNOB"

- Drehen Sie den Lautstärke-Regler zum Wählen von [ENG] (Englisch), [RUS] (Russisch) oder [SPA] (Spanisch), und drücken Sie dann den Regler.**
[ENG] ist für das ursprüngliche Setup gewählt.
Dann erscheint folgendes in der Anzeige: "CANCEL DEMO" → "PRESS" → "VOLUME KNOB".
- Drücken Sie den Lautstärke-Regler.**
[YES] ist für das ursprüngliche Setup gewählt.
- Drücken Sie den Lautstärke-Regler erneut.**
"DEMO OFF" erscheint.

Danach zeigt das Display den gewählten Übergangstyp: "2-WAY X'OVER" oder "3-WAY X'OVER"

- Zum Ändern des Übergangstyps siehe "Übergangstyp ändern". (→ 5)

2 Stellen Sie die Uhrzeit und das Datum ein

- 1 Drücken Sie den Lautstärke-Regler, um auf [FUNCTION] zu schalten.
- 2 Drehen Sie den Lautstärke-Regler zum Wählen von [CLOCK], und drücken Sie dann den Regler.

Zum Einstellen der Uhr

- 3 Drehen Sie den Lautstärke-Regler zum Wählen von [CLOCK ADJUST], und drücken Sie dann den Regler.
- 4 Drehen Sie den Lautstärke-Regler, um die Einstellungen vorzunehmen, und drücken Sie dann den Regler.
Stunde → Minute
- 5 Drehen Sie den Lautstärke-Regler zum Wählen von [CLOCK FORMAT], und drücken Sie dann den Regler.
- 6 Drehen Sie den Lautstärke-Regler zum Wählen von [12H] oder [24H], und drücken Sie dann den Regler.

Zum Einstellen des Datums

- 7 Drehen Sie den Lautstärke-Regler zum Wählen von [DATE FORMAT], und drücken Sie dann den Regler.
- 8 Drehen Sie den Lautstärke-Regler zum Wählen von [DD/MM/YY] oder [MM/DD/YY], und drücken Sie dann den Regler.
- 9 Drehen Sie den Lautstärke-Regler zum Wählen von [DATE SET], und drücken Sie dann den Regler.
- 10 Drehen Sie den Lautstärke-Regler, um die Einstellungen vorzunehmen, und drücken Sie dann den Regler.
Tag → Monat → Jahr oder Monat → Tag → Jahr
- 11 Halten Sie zum Beenden **Q/↵** gedrückt.

Zum Zurückschalten zum vorherigen Einstellelement drücken Sie **Q/↵**.

3 Festlegen der Anfangseinstellungen

- 1 Drücken Sie **⏻ SRC** wiederholt, um auf **STANDBY** zu schalten.
- 2 Drücken Sie den Lautstärke-Regler, um auf [FUNCTION] zu schalten.
- 3 Drehen Sie den Lautstärke-Regler, um einen Gegenstand zu treffen (siehe folgende Tabelle), und drücken Sie dann den Regler.
- 4 Wiederholen Sie Schritt 3, bis der gewünschte Gegenstand gewählt oder aktiviert ist.
- 5 Halten Sie zum Beenden **Q/↵** gedrückt.

Zum Zurückschalten zum vorherigen Einstellelement drücken Sie **Q/↵**.

DISPLAY	
EASY MENU	Bei Eingabe von [FUNCTION]... ON: Die LCD DISPLAY Zonenbeleuchtung wechselt auf weiße Farbe um.; OFF: Die LCD DISPLAY Zonenbeleuchtung verbleibt als Farbe von [COLOR SELECT]. (→ 21) • Die KEY Zonenbeleuchtung von wechselt auf hellblaue Farbe um, wenn Sie [FUNCTION] eingeben, ungeachtet der Einstellung von [EASY MENU]. • Siehe Abbildung auf Seite 21 zur Zonenidentifikation.
TUNER SETTING	
PRESET TYPE	NORMAL: Speichert einen Sender für jede Sendespeichertaste in jedem Frequenzband (FM1/FM2/FM3/MW/LW).; MIX: Speichert einen Sender für jede Sendespeichertaste ungeachtet des Frequenzbands.
SYSTEM	
KEY BEEP	(Gilt nicht, wenn 3-Wege-Übergang gewählt ist.) ON: Aktiviert den Tastenberührungston.; OFF: Deaktiviert.
SOURCE SELECT	
SPOTIFY SRC	ON: Aktiviert Sie SPOTIFY in der Quellenwahl.; OFF: Deaktiviert. (→ 10)
BUILT-IN AUX	ON: Aktiviert Sie AUX in der Quellenwahl.; OFF: Deaktiviert. (→ 9)
POWER OFF WAIT	Nur zutreffend, wenn der Demonstrationsmodus ausgeschaltet ist. Stellt die Zeitdauer ein, bis das Gerät automatisch ausschaltet (im Standby-Modus), um Batteriestrom zu sparen. 20M: 20 Minutes; 40M: 40 Minutes; 60M: 60 Minutes; -- --: Hebt auf
CD READ	1: Hiermit wird automatisch zwischen Discs mit Audiodateien und Musik-CDs unterschieden.; 2: Hiermit wird die Wiedergabe zwangsweise als Musik-CD durchgeführt. Es kommt kein Ton, wenn eine Disc mit Audiodateien abgespielt wird.

ERSTE SCHRITTE

F/W UPDATE

UPDATE SYSTEM

F/W UPDATE
xxxx **YES:** Startet die Aktualisierung der Firmware.; **NO:** Hebt auf (Aktualisierung wird nicht ausgeführt). Einzelheiten darüber, wie Sie die Firmware aktualisieren können, besuchen Sie <www.kenwood.com/cs/ce/>.

FACTORY RESET **YES:** Setzt die Einstellungen auf Standardwerte zurück (ausgenommen gespeicherte Sender).; **NO:** Hebt auf.

CLOCK

CLOCK DISPLAY **ON:** Die Uhrzeit wird im Display angezeigt, auch wenn das Gerät ausgeschaltet wird.; **OFF:** Hebt auf.

ENGLISH

Wählen Sie die Anzeigesprache für das [FUNCTION]-Menü und die Musik-Information, wo zutreffend.

РУССКИЙ

ESPAÑOL

Als Standard ist [ENGLISH] ausgewählt.

Übergangstyp ändern

- 1 Drücken Sie **SRC** wiederholt, um auf **STANDBY** zu schalten.
 - 2 Die Zifferntasten **4** und **5** gedrückt halten, um auf **Übergangswahl** zu schalten. Der aktuelle Übergangstyp erscheint.
 - 3 Drehen Sie den Lautstärke-Regler zum Wählen von "2WAY" oder "3WAY", und drücken Sie dann den Regler.
 - 4 Drehen Sie den Lautstärke-Regler zum Wählen von "YES" oder "NO", und drücken Sie dann den Regler. Der gewählte Übergangstyp erscheint.
- Zum Abbrechen halten Sie **Q/↵** gedrückt.
 - Zum Anpassen der gewählten Übergangseinstellungen (➔ 18, 19).

▲ Vorsicht

Wählen Sie einen Übergangstyp entsprechend der Art des Anschlusses des Lautsprecher. (➔ 28, 29)

Wenn Sie einen falschen Typ wählen:

- Die Lautsprecher können beschädigt werden.
- Der Ausgangstonpegel kann sehr hoch oder niedrig sein.

RADIO

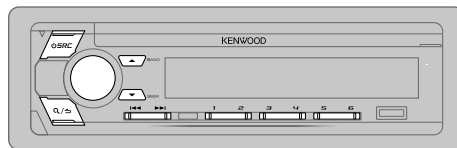

Suche nach einem Sender

- 1 Drücken Sie **SRC** wiederholt zum Wählen von **RADIO**.
 - 2 Drücken Sie **BAND** wiederholt, um FM1/FM2/FM3/MW/LW zu wählen.
 - 3 Drücken Sie **◀◀ / ▶▶**, um einen Sender zu suchen.
- Zum Ändern des Suchverfahrens für **◀◀ / ▶▶**: Drücken Sie **SEEK** wiederholt.
 - AUTO1** : Sucht automatisch nach einem Sender.
 - AUTO2** : Suchen Sie nach einem Festsender.
 - MANUAL** : Sucht manuell nach einem Sender.
 - Zum Speichern eines Senders: Halten Sie eine der Zifferntasten (**1** bis **6**) gedrückt.
 - Zum Auswählen eines gespeicherten Senders: Drücken Sie eine der Zifferntasten (**1** bis **6**).

Andere Einstellungen

- 1 Drücken Sie den Lautstärke-Regler, um auf [FUNCTION] zu schalten.
 - 2 Drehen Sie den Lautstärke-Regler zum Wählen eines Gegenstands (➔ 6), und drücken Sie dann den Regler.
 - 3 Wiederholen Sie Schritt 2, bis der gewünschte Gegenstand gewählt/aktiviert ist, oder folgen Sie den Anweisungen auf dem gewählten Gegenstand.
 - 4 Halten Sie zum Beenden **Q/↵** gedrückt.
- Zum Zurückschalten zum vorherigen Einstellelement drücken Sie **Q/↵**.

Standard: **XX**

TUNER SETTING	
LOCAL SEEK	ON: Sucht nur Sender mit gutem Empfang. ; OFF: Hebt auf. • Die vorgenommenen Einstellungen gelten nur für die gewählte Quelle/den gewählten Sender. Wenn Sie die Quelle/den Sender gewechselt haben, müssen Sie die Einstellungen erneut vornehmen.
AUTO MEMORY	YES: Beginnt automatisch die Speicherung von 6 Sendern mit gutem Empfang. ; NO: Hebt auf. • Nur wählbar, wenn [NORMAL] für [PRESET TYPE] gewählt ist. (➔ 4)
MONO SET	ON: Verbessern Sie den FM (UKW)-Empfang (aber der Stereoeffekt kann verloren gehen). ; OFF: Hebt auf.
NEWS SET	ON: Das Gerät schaltet kurzzeitig auf das Nachrichtenprogramm, falls verfügbar. ; OFF: Hebt auf.
REGIONAL	ON: Schaltet auf einen anderen Sender in der spezifischen Region nur mit der "AF"-Steuerung. ; OFF: Hebt auf.
AF SET	ON: Sucht automatisch einen anderen Sender auf, der das gleiche Programm im gleichen Radio Data System-Netzwerk sendet und einen besseren Empfang aufweist, falls der aktuelle Empfang schlecht ist. ; OFF: Hebt auf.
TI	ON: Erlaubt es, das Gerät kurzzeitig auf Verkehrsinformation schalten, wenn verfügbar ("TI" leuchtet auf). ; OFF: Hebt auf.
PTY SEARCH	<ol style="list-style-type: none"> 1 Drehen Sie den Lautstärke-Regler zum Wählen des verfügbaren Programmtyps, und drücken Sie dann den Regler. 2 Drehen Sie den Lautstärke-Regler zum Wählen der PTY-Sprache (ENGLISH/FRENCH/GERMAN), und drücken Sie dann den Regler. 3 Drücken Sie ◀◀ / ▶▶ zum Starten des Suchlaufs.
CLOCK	
TIME SYNC	ON: Synchronisiert die Zeit des Geräts mit der Radio Data System-Senderzeit. ; OFF: Hebt auf.

Verfügbarer Programmtyp für [PTY SEARCH]

SPEECH : NEWS, AFFAIRS, INFO (Information), SPORT, EDUCATE, DRAMA, CULTURE, SCIENCE, VARIED, WEATHER, FINANCE, CHILDREN, SOCIAL, RELIGION, PHONE IN, TRAVEL, LEISURE, DOCUMENT

MUSIC : POP M (Musik), ROCK M (Musik), EASY M (Musik), LIGHT M (Musik), CLASSICS, OTHER M (Musik), JAZZ, COUNTRY, NATION M (Musik), OLDIES, FOLK M (Musik)

Das Gerät sucht den Programmtyp, der unter **[SPEECH]** oder **[MUSIC]** kategorisiert ist, wenn gewählt.

- **[LOCAL SEEK]/[MONO SET]/[NEWS SET]/[REGIONAL]/[AF SET]/[TI]/[PTY SEARCH]** ist nur wählbar, wenn der Wellenbereich FM1/FM2/FM3 ist.
- Wenn die Lautstärke während des Empfangs von Verkehrsinformationen oder Nachrichtensendungen eingestellt wird, wird die eingestellte Lautstärke automatisch gespeichert. Wird die Verkehrsfunk-Funktion oder die Nachrichtensendung das nächste Mal aufgerufen, wird diese Einstellung übernommen.

CD/USB/iPod/ANDROID

Starten Sie die Wiedergabe

Die Quelle schaltet automatisch um, und die Wiedergabe startet.

CD

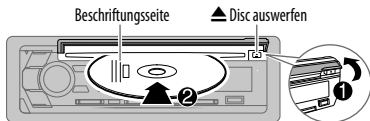

USB-Kabel von der Rückseite der Einheit (USB-Eingangsterminal).

USB

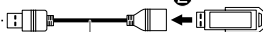

CA-U1TEX (max.: 500 mA)
(optionales Zubehörteil)

iPod/iPhone

KCA-iP102/KCA-iP103
(optionales Zubehör)*1 oder
Zubehör von iPod/iPhone*2



ANDROID*3

USB Kabel*2
(im Handel erhältlich)

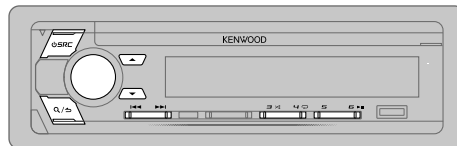

Zum	Auf der Frontblende
Wiedergabe/Pause	Drücken Sie 6 .
Vorspulen/Rückspulen*4	Halten Sie 1 / 2 gedrückt.
Auswählen eines Tracks/ einer Datei	Drücken Sie 1 / 2 .
Auswählen eines Ordnerns*5	Drücken Sie ▲ / ▼ .
Wiederholte Wiedergabe*6	Drücken Sie 4 wiederholt. TRACK REPEAT/ALL REPEAT : Audio-CD FILE REPEAT/FOLDER REPEAT/ALL REPEAT : MP3/WMA/AAC/WAV/FLAC-Datei FILE REPEAT/FOLDER REPEAT/REPEAT OFF : iPod oder ANDROID
Zufallswiedergabe*6	Drücken Sie 3 wiederholt. DISC RANDOM/RANDOM OFF : Audio-CD FOLDER RANDOM/RANDOM OFF : MP3/WMA/AAC/WAV/FLAC-Datei, iPod oder ANDROID
Halten Sie die 3 gedrückt, um ALL RANDOM zu wählen.*7	

*1 KCA-iP102 : 30-poliger Typ, KCA-iP103 : Lightning-Typ

*2 Lassen Sie bei Nichtgebrauch nicht das Kabel im Auto liegen.

*3 Wenn ein Android-Gerät angeschlossen wird, wird "Press [VIEW] to install KENWOOD MUSIC PLAY APP" angezeigt. Gehen Sie zur Installation der Anwendung gemäß den Anweisungen vor. Sie können auch vor dem Verbinden die neueste Version der KENWOOD MUSIC PLAY-Anwendung auf Ihrem Android-Gerät installieren. Für die neueste Information besuchen Sie <www.kenwood.com/cs/ce/>.

*4 Bei ANDROID: Trifft nur zu, wenn [BROWSE MODE] gewählt ist. (➔ 8)

*5 Bei CD: Nur für MP3/WMA/AAC-Dateien. Dies funktioniert nicht bei iPod/ANDROID.

*6 Bei iPod/ANDROID: Trifft nur zu, wenn [MODE OFF]/[BROWSE MODE] gewählt ist. (➔ 8)

*7 Bei CD: Nur für MP3/WMA/AAC-Dateien.

Wählen Sie den Steuermodus

Während iPod USB als Quelle gewählt ist, drücken Sie **5** wiederholt.

MODE ON : Steuern Sie den iPod mit dem iPod selber. Sie können aber weiterhin Wiedergabe/Pause, Datei-Überspringen, Vorspulen oder Zurückschalten von Dateien von dieser Einheit steuern.

MODE OFF : Steuern Sie den iPod von dieser Einheit.

Während ANDROID als Quelle gewählt ist, drücken Sie **5** wiederholt.

BROWSE MODE: Steuern Sie das Android-Gerät von dieser Einheit über die im Android-Gerät installierte Anwendung KENWOOD MUSIC PLAY.

HAND MODE : Steuern Sie das Android-Gerät vom Android-Gerät selber über andere im Android-Gerät installierte Media-Player-Anwendungen. Sie können aber weiterhin Wiedergabe/Pause und Datei-Überspringen von dieser Einheit steuern.

Wählen Sie das Musiklaufwerk

Während USB als Quelle gewählt ist, drücken Sie **5** wiederholt.

Im folgenden Laufwerk gespeicherte Titel werden abgespielt.

- Wählen Sie internen oder externen Speicher für ein Smartphone (Massenspeicherklasse).
- Gewähltes Laufwerk bei Gerät mit mehreren Laufwerken.

Hören Sie Tuneln Radio/Tuneln Radio Pro/Aupeo

Beim Hören von Tuneln Radio, Tuneln Radio Pro oder Aupeo schließen Sie das iPod/iPhone am USB-Eingang des Geräts an.

- Das Gerät gibt den Ton von diesen Anwendungen aus.

Auswählen einer Datei aus einem Ordner/einer Liste

Beim iPod/ANDROID nur gültig, wenn [MODE OFF]/[BROWSE MODE] gewählt ist.

- 1 Drücken Sie **Q/↵**.
- 2 Drehen Sie den Lautstärke-Regler zum Wählen eines Ordners/einer Liste, und drücken Sie dann den Regler.
- 3 Drehen Sie den Lautstärke-Regler zum Wählen einer Datei, und drücken Sie dann den Regler.

Schnellsuche (gilt nur für CD, USB und ANDROID-Quelle)

Wenn Sie viele Dateien haben, können Sie diese schnell durchsuchen.

Drehen Sie den Lautstärke-Regler schnell, um die Liste schnell zu durchsuchen.

Suchlauf überspringen (gilt nur für iPod USB und ANDROID-Quelle)

Drücken Sie **◀◀ / ▶▶**, um mit einem vorgegebenen Überspringen-Suchverhältnis zu suchen. (**→ 9**, [SKIP SEARCH])

- Wenn **◀◀ / ▶▶** gedrückt gehalten wird, wird Suchlauf mit einem Verhältnis von 10% ausgeführt.

Alphabetische Suche (gilt nur für iPod USB und ANDROID-Quelle)

Sie können eine Datei anhand des Anfangsbuchstabens suchen.

Für iPod USB-Quelle

- 1 Drehen Sie den Lautstärke-Regler schnell für Zeichensuche.
- 2 Drehen Sie den Lautstärke-Regler zum Wählen des Buchstabens.
 - Wählen Sie **"*"**, um ein anderes Zeichen als die Buchstaben A bis Z oder die Zahlen 0 bis 9 zu suchen.
- 3 Drücken Sie **◀◀ / ▶▶**, um auf die Eingabeposition umzuschalten.
 - Sie können bis zu 3 Zeichen eingeben.
- 4 Drücken Sie den Lautstärke-Regler zum Starten der Suche.

Für ANDROID-Quelle

- 1 Drücken Sie **▲ / ▼**, um auf Zeichensuche zu schalten.
- 2 Drehen Sie den Lautstärke-Regler zum Wählen des Buchstabens.
 - **^A^**: Großbuchstaben (A bis Z)
 - **_A_**: Kleinbuchstaben (a bis z)
 - **-0-**: Zahlen (0 bis 9)
 - ******: Andere Zeichen als die Buchstaben A bis Z oder die Zahlen 0 bis 9
- 3 Drücken Sie den Lautstärke-Regler zum Starten der Suche.

- Zum Zurückkehren zum Grundordner/ersten Datei/Top-Menü drücken **5**. (Gilt nicht für BT AUDIO-Quelle.)
- Zum Zurückschalten zum vorherigen Einstellelement drücken Sie **Q/↵**.
- Zum Abbrechen halten Sie **Q/↵** gedrückt.

CD/USB/iPod/ANDROID

Einstellungen zur Verwendung der KENWOOD Remote-Anwendung

KENWOOD Remote-Anwendung ist darauf ausgelegt, die Bedienung des KENWOOD Auto-Receivers vom iPhone/iPod (über USB-Eingang).

Vorbereitung:

Installieren Sie vor dem Verbinden die neueste Version der KENWOOD Remote-Anwendung auf Ihrem Gerät. Für die neueste Information besuchen Sie <www.kenwood.com/cs/ce/>.

Sie können die Einstellungen auf gleiche Weise vornehmen wie bei Verbindung über Bluetooth. (→ 16)

Andere Einstellungen

- 1 Drücken Sie den Lautstärke-Regler, um auf [FUNCTION] zu schalten.
- 2 Drehen Sie den Lautstärke-Regler, um einen Gegenstand zu treffen (siehe folgende Tabelle), und drücken Sie dann den Regler.
- 3 Wiederholen Sie Schritt 2, bis der gewünschte Gegenstand gewählt oder aktiviert ist.
- 4 Halten Sie zum Beenden **Q**/**S** gedrückt.

Zum Zurückschalten zum vorherigen Einstellelement drücken Sie **Q**/**S**.

Standard: **XX**

USB	
MUSIC DRIVE	DRIVE CHANGE: Das nächste Laufwerk ([DRIVE 1] bis [DRIVE 4]) wird automatisch gewählt, und die Wiedergabe startet. Wiederholen Sie Schritt 1 bis 3, um die folgenden Laufwerke zu wählen.
SKIP SEARCH	0.5%/1%/5%/10%: Beim Hören einer iPod/USB- oder ANDROID-Quelle wird das Überspringen-Suchverhältnis für alle Dateien gewählt.

AUX

Vorbereitung:

Wählen Sie [ON] für [BUILT-IN AUX] für [SOURCE SELECT]. (→ 4)

Beginnen Sie zu hören

- 1 Schließen Sie einen tragbaren Audioplayer (im Handel erhältlich) an.

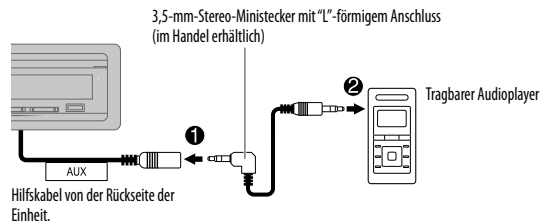

- 2 Drücken Sie **⏻ SRC** wiederholt zum Wählen von AUX.
- 3 Schalten Sie den tragbaren Audioplayer ein und starten Sie die Wiedergabe.

Den AUX-Namen einstellen

Beim Hören eines am Gerät angeschlossenen tragbaren Audioplayers..

- 1 Drücken Sie den Lautstärke-Regler, um auf [FUNCTION] zu schalten.
- 2 Drehen Sie den Lautstärke-Regler zum Wählen von [SYSTEM], und drücken Sie dann den Regler.
- 3 Drehen Sie den Lautstärke-Regler zum Wählen von [AUX NAME SET], und drücken Sie dann den Regler.
- 4 Drehen Sie den Lautstärke-Regler zum Wählen eines Gegenstands, und drücken Sie dann den Regler.
AUX (Standard)/DVD/PORTABLE/GAME/VIDEO/TV
- 5 Halten Sie zum Beenden **Q**/**S** gedrückt.

Zum Zurückschalten zum vorherigen Einstellelement drücken Sie **Q**/**S**.

Spotify

Vorbereitung:

Installieren Sie die neueste Version der Spotify-Anwendung auf Ihrem Gerät (iPhone/iPod touch), erstellen Sie ein Konto und melden sich bei Spotify an.

- Wählen Sie **[ON]** für **[SPOTIFY SRC]** in **[SOURCE SELECT]**. (➔ 4)

Beginnen Sie zu hören

- 1 Öffnen Sie die Spotify-Anwendung auf Ihrem Gerät.
- 2 Schließen Sie Ihr Gerät an die USB-Eingangsbuchse an.

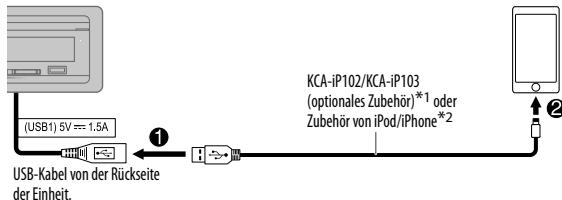

- 3 Drücken Sie **⏻ SRC** wiederholt zum Wählen von **SPOTIFY**. Die Sendung beginnt automatisch.

Zum	Auf der Frontblende
Wiedergabe/Pause	Drücken Sie ▶ .
Einen Track überspringen	Drücken Sie ⏮*4 / ⏭ .
Daumen nach oben oder Daumen nach unten*3	Drücken Sie ▲ / ▼ .
Starten Sie das Radio	Halten Sie 5 gedrückt.
Wiederholte Wiedergabe*5	Drücken Sie 4 ↺ wiederholt. REPEAT ALL/REPEAT ONE*4/REPEAT OFF
Zufallswiedergabe*5	Drücken Sie 3 ↻ wiederholt.*4 SHUFFLE ON/SHUFFLE OFF

*1 KCA-iP102 : 30-poliger Typ, KCA-iP103 : Lightning-Typ

*2 Lassen Sie bei Nichtgebrauch nicht das Kabel im Auto liegen.

*3 Diese Funktion steht nur für Tracks im Radio zur Verfügung. Wenn Daumen nach unten gewählt ist, wird der aktuelle Track übersprungen.

*4 Nur für Premium-Konto-Anwender verfügbar.

*5 Nicht für die Tracks in der Playlist verfügbar.

Bevorzugte Song-Information speichern

Während des Hörens von Radio mit Spotify...

Halten Sie den Lautstärke-Regler gedrückt.

"SAVED" erscheint, und die Informationen werden in "Your Music (Ihre Musik)" oder "Your Library (Ihre Bibliothek)" in Ihrem Spotify-Konto gespeichert.

Zum Rücknehmen der Speicherung wiederholen Sie das gleiche Verfahren. "REMOVED" erscheint, und die Informationen werden von "Your Music (Ihre Musik)" oder "Your Library (Ihre Bibliothek)" in Ihrem Spotify-Konto entfernt.

Suchen Sie nach einem Song oder Sender

- 1 Drücken Sie **Q / ↵**.
- 2 Drehen Sie den Lautstärke-Regler zum Wählen eines Listentyps, und drücken Sie dann den Regler. Die angezeigten Listentypen unterscheiden sich je nach der von Spotify gesendeten Information.
- 3 Drehen Sie den Lautstärke-Regler zum Wählen des gewünschten Songs oder Senders.
- 4 Drücken Sie den Lautstärke-Regler zum Bestätigen. Sie können die Liste schnell durchsuchen, indem Sie den Lautstärke-Regler schnell drehen.

Zum Abbrechen halten Sie **Q / ↵** gedrückt.

BLUETOOTH — Verbindung

Unterstützte Bluetooth-Profile

- Hands-Free Profile (HFP)
- Advanced Audio Distribution Profile (A2DP)
- Audio/Video Remote Control Profile (AVRCP)
- Serial Port Profile (SPP)
- Phonebook Access Profile (PBAP)

Unterstützte Bluetooth-Codices

- Sub-Band-Codex (SBC)
- Erweiterte Audio-Codierung (AAC)

Schließen das Mikrofon an

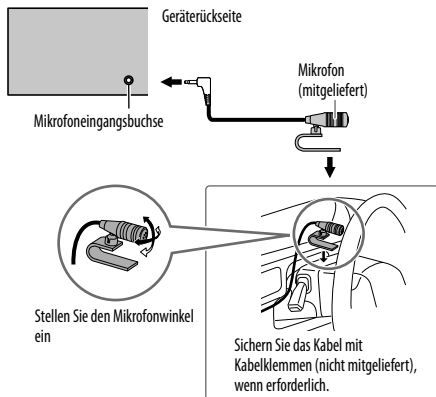

Zum erstmaligen Registrieren und Anschließen eines Bluetooth-Geräts

- 1 Drücken Sie **SRC**, um die Einheit einzuschalten.
- 2 Suchen und wählen Sie den Modellnamen dieser Einheit (**KDC-X5***BT**) auf dem Bluetooth-Gerät.
"PAIRING" → "PASS XXXXXX" → Gerätename → "PRESS" → "VOLUME KNOB" erscheint im Display.
 - Bei einigen Bluetooth-Geräten müssen Sie möglicherweise den PIN-Code (Personal Identification Number) sofort nach der Suche eingeben.
- 3 Drücken Sie den Lautstärke-Regler zum Starten des Pairing-Vorgangs.
"PAIRING OK" erscheint, wenn das Pairing fertig ist.

Wenn der Pairing-Vorgang ausgeführt ist, wird die Bluetooth-Verbindung automatisch hergestellt.

- Die Anzeige "BT1" und/oder "BT2" auf der Frontblende leuchtet auf.

- Diese Einheit unterstützt Secure Simple Pairing (SSP).
- Bis zu fünf Geräte können insgesamt registriert (gepairt) werden.
- Wenn das Pairing ausgeführt ist, bleibt das Bluetooth-Gerät in der Einheit registriert, auch wenn Sie die Einheit zurücksetzen. Zum Löschen des gekoppelten Geräts, ➔ 15, [DEVICE DELETE].
- Es können maximal zwei Bluetooth-Telefone und ein Bluetooth-Audiogerät zur Zeit angeschlossen werden. Während BT AUDIO als Quelle eingestellt ist, können Sie die Verbindung zu fünf Bluetooth-Audiogeräten herstellen und zwischen diesen Geräten umschalten. (➔ 16)
- Manche Bluetooth-Geräte können nicht in der Lage sein, nach dem Pairing die Verbindung automatisch herzustellen. Schließen Sie das Gerät manuell an die Einheit an.
- Weitere Information siehe Bedienungsanleitung Ihres Bluetooth-Geräts.

Auto Pairing

Wenn Sie Ihr iPhone/iPod touch/Android-Gerät an den USB-Eingang anschließen, wird automatisch eine Pairing-Anforderung (über Bluetooth) aktiviert.

Drücken Sie den Lautstärke-Regler einmal zum Pairing, nachdem Sie den Gerätenamen bestätigt haben.

Automatische Pairing-Anforderung wird nur aktiviert, wenn:

- Die Bluetooth-Funktion des angeschlossenen Geräts eingeschaltet ist.
- [AUTO PAIRING] auf [ON] gestellt ist. (➔ 15)
- Die KENWOOD MUSIC PLAY-Anwendung wird auf dem Android-Gerät (➔ 7) installiert, und [BROWSE MODE] wird gewählt. (➔ 8)

BLUETOOTH — Handy

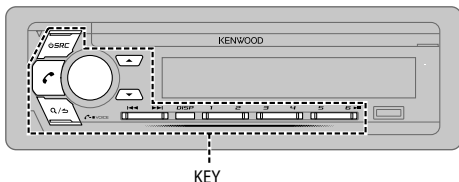

Empfangen Sie einen Ruf

Wenn ein Ruf empfangen wird:

- Die KEY Zone leuchtet in grüner Farbe auf und blinkt.
- Das Gerät nimmt automatisch den Ruf entgegen, wenn [AUTO ANSWER] auf eine gewählte Zeit gestellt ist. (➔ 13)

Während eines Rufs:

- Die LCD DISPLAY Zone leuchtet entsprechend den für [DISPLAY] (➔ 21) und die KEY Zone vorgenommenen Einstellungen in grüner Farbe auf.
- Falls Sie das Gerät ausschalten oder die Frontblende abnehmen, wird die Bluetooth-Verbindung getrennt.

Die folgenden Bedienungsvorgänge sind je nach dem angeschlossenen Telefon möglicherweise nicht verfügbar.

Zum	Auf der Frontblende
Erster ankommender Anrufe...	
Nehmen Sie einen Ruf entgegen	Drücken Sie oder den Lautstärke-Regler oder eine der Zifferntasten (1 bis 6).
Weisen Sie einen Ruf ab	Drücken Sie .
Einen Anruf beenden	Drücken Sie .

Zum

Auf der Frontblende

Während des Sprechens beim ersten ankommenden Anruf...

Einen anderen ankommenden Anruf entgegennehmen und den aktuellen Anruf halten

Drücken Sie .

Einen anderen ankommenden Anruf ablehnen

Drücken Sie .

Bei zwei aktiven Anrufen...

Aktuellen Anruf beenden und gehaltenen Anruf aktivieren

Drücken Sie .

Umschalten zwischen aktuellem Anruf und gehaltenem Anruf

Drücken Sie .

Stellen Sie die Telefonlautstärke ein [00] bis [35] (Standard: [15])

Drehen Sie den Lautstärke-Regler während eines Anrufs.

- Diese Einstellung hat keine Auswirkung auf den Lautstärkepegel der anderen Quellen.

Umschalten zwischen Freisprech- und Privatgespräch-Modi

Drücken Sie während eines Anrufs.

- Die Bedienung kann je nach dem angeschlossenen Bluetooth-Gerät unterschiedlich sein.

Verbessern Sie die Sprachqualität

Während am Telefon gesprochen wird...



- 1 Drücken Sie den Lautstärke-Regler, um auf [FUNCTION] zu schalten.
- 2 Drehen Sie den Lautstärke-Regler zum Wählen eines Gegenstands (➔ 13), und drücken Sie dann den Regler.
- 3 Wiederholen Sie Schritt 2, bis der gewünschte Gegenstand gewählt oder aktiviert ist.
- 4 Halten Sie zum Beenden gedrückt.

Zum Zurückschalten zum vorherigen Einstellelement drücken Sie .

Standard: **XX**

MIC GAIN	LEVEL -10 bis LEVEL +10 (LEVEL -4): Die Empfindlichkeit des Mikrofons nimmt mit höherer Zahl zu.
NR LEVEL	LEVEL -5 bis LEVEL +5 (LEVEL 0): Passen Sie den Rauschunterdrückungspegel an, bis das geringste Rauschen bei einem Telefongespräch gehört wird.
ECHO CANCEL	LEVEL -5 bis LEVEL +5 (LEVEL 0): Passen Sie die Verzögerungszeit für die Echo-Löschung an, bis das letzte Echo bei einem Telefongespräch gehört wird.

■ Nehmen Sie die Einstellungen zum Empfang eines Anrufs vor

- 1 Drücken Sie , um auf Bluetooth-Modus zu schalten.
- 2 Drehen Sie den Lautstärke-Regler, um einen Gegenstand zu treffen (siehe folgende Tabelle), und drücken Sie dann den Regler.
- 3 Wiederholen Sie Schritt 2, bis der gewünschte Gegenstand gewählt oder aktiviert ist.
- 4 Halten Sie zum Beenden  gedrückt.

Zum Zurückschalten zum vorherigen Einstellelement drücken Sie .



Standard: **XX**

SETTINGS	
AUTO ANSWER	1 bis 30: Die Einheit nimmt den ankommenden Ruf automatisch innerhalb der gewählten Zeit entgegen (in Sekunden). ; OFF: Hebt auf.
BATTERY/SIGNAL*	AUTO: Zeigt die Stärke der Batterie und des Signals, wenn die Einheit ein Bluetooth-Gerät erkennt und das Bluetooth-Gerät verbunden ist. ; OFF: Hebt auf.

* Funktionalität hängt von dem Typ der verwendeten Telefone ab.

Tätigen Sie einen Ruf

Sie können einen Ruf von der Ruf-Historie, dem Telefonbuch oder durch Wählen der Telefonnummer tätigen. Ruf durch Sprachbefehl ist auch möglich, wenn Ihr Handy dieses Merkmal hat.

- 1 **Drücken Sie , um auf Bluetooth-Modus zu schalten.**
 "(Name des ersten Geräts)" erscheint.
 - Wenn zwei Bluetooth-Telefone angeschlossen sind, drücken Sie  erneut, um auf das andere Telefon umzuschalten.
 "(Name des zweiten Geräts)" erscheint.
- 2 **Drehen Sie den Lautstärke-Regler, um einen Gegenstand zu treffen (siehe folgende Tabelle), und drücken Sie dann den Regler.**
- 3 **Wiederholen Sie Schritt 2, bis der gewünschte Gegenstand gewählt/aktiviert ist, oder folgen Sie den Anweisungen auf dem gewählten Gegenstand.**
- 4 **Halten Sie zum Beenden  gedrückt.**

Zum Zurückschalten zum vorherigen Einstellelement drücken Sie .

CALL HISTORY

(Nur gültig, wenn das Telefon PBAP unterstützt.)

- 1 Drücken Sie den Lautstärke-Regler zum Wählen eines Namens oder einer Telefonnummer.
 - "INCOMING", "OUTGOING" oder "MISSED" erscheint im unteren Teil des Displays, um den vorherigen Rufstatus zu zeigen.
 - Drücken Sie **DISP**, um die Anzeigekategorie (NUMBER oder NAME) umzuschalten.
 - "NO DATA" erscheint, wenn kein aufgezeichneter Verlauf vorhanden ist.
- 2 Drücken Sie den Lautstärke-Regler zum Anrufen.

PHONE BOOK

(Nur gültig, wenn das Telefon PBAP unterstützt.)

- 1 Drehen Sie den Lautstärke-Regler schnell, um auf alphabetische Suche zu schalten (wenn das Telefonbuch viele Kontakte enthält). Das erste Menü (ABCDEFGHIJKLMN) erscheint.
 - Um zum anderen Menü (OPQRSTUVWXYZ1*) zu gehen, drücken Sie ▲ / ▼.
 - Um den gewünschten ersten Buchstaben zu wählen, drehen Sie den Lautstärke-Regler oder drücken Sie ◀◀ / ▶▶, und drücken Sie anschließend den Knopf. Wählen Sie "1" für Suche mit Nummern und wählen Sie "*" für Suche mit Symbolen.
- 2 Drehen Sie den Lautstärke-Regler zum Wählen eines Namens, und drücken Sie dann den Regler.
- 3 Drehen Sie den Lautstärke-Regler zum Wählen einer Telefonnummer, und drücken Sie dann den Regler zum Anrufen.
 - Das Telefonbuch des angeschlossenen Telefons wird automatisch beim Pairing zur Einheit übertragen.
 - Kontakte werden in die folgenden Kategorien unterteilt: HOME, OFFICE, MOBILE, OTHER, GENERAL.
 - Dieses Gerät kann nur Buchstaben ohne Umlaute oder Akzentzeichen anzeigen. (Buchstaben mit Akzentzeichen wie "ü" werden als "u" angezeigt.)

NUMBER DIAL

- 1 Drehen Sie den Lautstärke-Regler zum Wählen einer Nummer (0 bis 9) oder eines Zeichens (*, #, +).
- 2 Drücken Sie ◀◀ / ▶▶, um die Eingabeposition zu verschieben. Wiederholen Sie Schritt 1 und 2, bis die Eingabe der Telefonnummer beendet ist.
- 3 Drücken Sie den Lautstärke-Regler zum Anrufen.

VOICE

Sprechen Sie den Namen des anzurufenden Kontakts oder den Sprachbefehl deutlich, um die Telefonfunktionen zu steuern. (➔ **Einen Ruf mit Spracherkennung tätigen**)

BATTERY LVL LOW/MID/FULL*: Zeigt die Batteriestärke.

NO SIGNAL/SIGNAL LVL LOW/MID/MAX*: Zeigt die Stärke des momentan empfangenen Signals.

* Funktionalität hängt von dem Typ der verwendeten Telefone ab.

■ Einen Ruf mit Spracherkennung tätigen

- 1 Halten Sie  gedrückt, um die Spracherkennung auf dem angeschlossenen Telefon zu aktivieren.
- 2 Sprechen Sie den Namen des anzurufenden Kontakts oder den Sprachbefehl deutlich, um die Telefonfunktionen zu steuern.
 - Unterstützte Spracherkennungsmerkmale können sich je nach Telefon unterscheiden. Einzelheiten siehe Bedienungsanleitung des angeschlossenen Telefons.
 - Diese Einheit unterstützt auch die Funktion "intelligenter persönlicher Assistent" des iPhone.

Einstellungen im Speicher

■ Speichern Sie einen Kontakt im Speicher

Sie können bis zu 6 Kontakte unter den Nummerntasten (1 bis 6) speichern.

- 1 Drücken Sie , um auf Bluetooth-Modus zu schalten.
- 2 Drehen Sie den Lautstärke-Regler zum Wählen von [CALL HISTORY], [PHONE BOOK] oder [NUMBER DIAL], und drücken Sie dann den Regler.
- 3 Drehen Sie den Lautstärke-Regler zum Wählen eines Kontakts oder zum Eingeben einer Telefonnummer. Wenn ein Kontakt gewählt wird, drücken Sie den Lautstärke-Regler zur Anzeige der Telefonnummer.
- 4 Halten Sie eine der Zifferntasten (1 bis 6) gedrückt. "STORED" wird angezeigt, wenn der Kontakt gespeichert ist.

Zum Löschen eines Kontakts aus dem Festspeicher wählen Sie [NUMBER DIAL] in Schritt 2 und speichern Sie eine leere Nummer.

■ Einen Ruf aus dem Speicher tätigen

- 1 Drücken Sie , um auf Bluetooth-Modus zu schalten.
- 2 Drücken Sie eine der Zifferntasten (1 bis 6).
- 3 Drücken Sie den Lautstärke-Regler zum Anrufen. "NO MEMORY" erscheint, wenn kein Kontakt gespeichert ist.

Andere Einstellungen

- 1 Drücken Sie den Lautstärke-Regler, um auf [FUNCTION] zu schalten.
- 2 Drehen Sie den Lautstärke-Regler, um einen Gegenstand zu treffen (siehe folgende Tabelle), und drücken Sie dann den Regler.
- 3 Wiederholen Sie Schritt 2, bis der gewünschte Gegenstand gewählt/aktiviert ist, oder folgen Sie den Anweisungen auf dem gewählten Gegenstand.
- 4 Halten Sie zum Beenden \mathcal{Q} / \mathcal{S} gedrückt.

Zum Zurückschalten zum vorherigen Einstellelement drücken Sie \mathcal{Q} / \mathcal{S} .

Standard: **XX**

BT MODE	
PHONE SELECT	Wählt das Telefon oder Audiogerät zum Anschließen oder Abtrennen. ** erscheint vor dem Gerätenamen, wenn angeschlossen. "▷" erscheint vor dem aktuellen Wiedergabe-Audiogerät.
AUDIO SELECT	<ul style="list-style-type: none"> • Sie können maximal zwei Bluetooth-Telefone und ein Bluetooth-Audiogerät zur Zeit anschließen.
DEVICE DELETE	<ol style="list-style-type: none"> 1 Drehen Sie den Lautstärke-Regler zum Wählen eines Geräts zum Löschen, und drücken Sie dann den Regler. 2 Drehen Sie den Lautstärke-Regler zum Wählen von [YES] oder [NO], und drücken Sie dann den Regler.
PIN CODE EDIT (0000)	Ändert den PIN-Code (bis zu 6 Stellen). <ol style="list-style-type: none"> 1 Drehen Sie den Lautstärke-Regler zum Wählen einer Nummer. 2 Drücken Sie \mathcal{L} / \mathcal{R}, um die Eingabeposition zu verschieben. Wiederholen Sie Schritt 1 und 2, bis die Eingabe des PIN-Codes beendet ist. 3 Drücken Sie den Lautstärke-Regler zum Bestätigen.
RECONNECT	ON : Die Einheit stellt die Verbindung automatisch neu her, wenn das zuletzt angeschlossene Bluetooth-Gerät innerhalb der Reichweite ist.; OFF : Hebt auf.
AUTO PAIRING	ON : Die Einheit führt automatisch Pairing mit dem unterstützten Bluetooth-Gerät aus (iPhone/iPod touch/Android-Gerät), wenn sie über die USB-Eingangsklemme verbunden wird. Je nach dem Betriebssystem des angeschlossenen Geräts arbeitet diese Funktion möglicherweise nicht.; OFF : Hebt auf.
INITIALIZE	YES : Initialisiert alle Bluetooth-Einstellungen (einschließlich gespeichertes Pairing, Telefonbuch usw.); NO : Hebt auf.

Bluetooth-Testmodus

Sie können die Konnektivität des unterstützten Profils zwischen dem Bluetooth-Gerät und der Einheit prüfen.

- Stellen Sie sicher, dass kein Bluetooth-Gerät gekoppelt ist.

- 1 Halten Sie \mathcal{P} gedrückt.
 Die Meldung "PLEASE PAIR YOUR PHONE PIN 0000" erscheint.
- 2 Suchen und wählen Sie den Modellnamen dieser Einheit (KDC-X5***BT) auf dem Bluetooth-Gerät.
- 3 Bedienen Sie das Bluetooth-Gerät, um das Pairing zu bestätigen.
 "TESTING" blinkt im Display.

Das Konnektivitätsergebnis (OK oder NG) erscheint nach dem Test.

PAIRING:	Pairing-Status
HF CONNECT:	Hands-Free Profile (HFP) Kompatibilität
AUDIO CONNECT:	Advanced Audio Distribution Profile (A2DP) Kompatibilität
PHONEBOOK DL:	Phonebook Access Profile (PBAP) Kompatibilität

Zum Beenden des Testmodus halten Sie \mathcal{P} **SRC** gedrückt, um das Gerät auszuschalten.

BLUETOOTH®

BLUETOOTH — Audio

Während BT AUDIO als Quelle eingestellt ist, können Sie die Verbindung zu fünf Bluetooth-Audiogeräten herstellen und zwischen diesen Geräten umschalten.

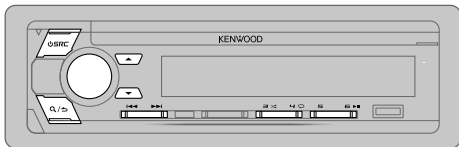

Audioplayer über Bluetooth

- 1 Drücken Sie **⏻ SRC** wiederholt zum Wählen von BT AUDIO.
- 2 Bedienen Sie den Bluetooth-Audioplayer zum Starten der Wiedergabe.

Zum	Auf der Frontblende
Wiedergabe/Pause	Drücken Sie ▶ II .
Wählen Sie die Gruppe oder den Ordner	Drücken Sie ▲ / ▼ .
Reverse-/Vorwärts-Überspringen	Drücken Sie ◀◀ / ▶▶ .
Vorspulen/Rückspule	Halten Sie ◀◀ / ▶▶ gedrückt.
Wiederholte Wiedergabe	Drücken Sie 4 ↻ wiederholt. ALL REPEAT, FILE REPEAT, REPEAT OFF
Zufallswiedergabe	Halten Sie die 3 ↺ gedrückt, um ALL RANDOM zu wählen. • Drücken Sie 3 ↺ , um RANDOM OFF zu wählen.
Auswählen einer Datei aus einem Ordner/einer Liste	Siehe "Auswählen einer Datei aus einem Ordner/einer Liste" auf Seite 8.
Umschalten zwischen angeschlossenen Bluetooth-Audiogeräten	Drücken Sie 5*

* Durch Drücken der "Play"-Taste am angeschlossenen Gerät selber wird ebenfalls die Tonausgabe vom Gerät umgeschaltet.

Die Bedienungen und Displayanzeigen unterscheiden möglicherweise sich je nach Verfügbarkeit auf dem angeschlossenen Gerät.

Einstellungen zur Verwendung der KENWOOD Remote-Anwendung

KENWOOD Remote-Anwendung ist darauf ausgelegt, die Bedienung des KENWOOD Auto-Receivers vom iPhone/iPod (über Bluetooth oder über USB-Eingang) oder Android-Smartphone (über Bluetooth) auszuführen.

Vorbereitung:

Installieren Sie vor dem Verbinden die neueste Version der KENWOOD Remote-Anwendung auf Ihrem Gerät. Für die neueste Information besuchen Sie www.kenwood.com/cs/ce/.

- 1 Drücken Sie den Lautstärke-Regler, um auf **[FUNCTION]** zu schalten.
- 2 Drehen Sie den Lautstärke-Regler, um einen Gegenstand zu treffen (siehe folgende Tabelle), und drücken Sie dann den Regler.
- 3 Wiederholen Sie Schritt 2, bis der gewünschte Gegenstand gewählt oder aktiviert ist.
- 4 Halten Sie zum Beenden **Q / S** gedrückt.

Zum Zurückschalten zum vorherigen Einstellelement drücken Sie **Q / S**.

Standard: **XX**

REMOTE APP	
SELECT	Wählen Sie das Gerät (IOS oder ANDROID), das die Anwendung ausführen soll.
IOS	YES: Wählt das über Bluetooth oder USB-Eingang angeschlossene iPhone/iPod, das die Anwendung ausführen soll.; NO: Hebt auf. Wenn IOS gewählt ist, wählen Sie iPod BT Quelle (oder iPod USB, wenn Ihr iPhone/iPod über USB-Eingang angeschlossen ist) zum Aktivieren der Anwendung. • Die Konnektivität der Anwendung wird unterbrochen oder abgetrennt, wenn: – Sie von der iPod BT-Quelle auf eine andere Wiedergabequelle umschalten, die über den USB-Eingang angeschlossen ist. – Sie können von iPod USB-Quelle auf iPod BT-Quelle umschalten.
ANDROID	YES: Wählt das Android-Smartphone zur Verwendung der Anwendung über Bluetooth.; NO: Hebt auf.
ANDROID LIST*	Wählt das Android-Smartphone zur Verwendung aus der Liste.

BLUETOOTH®

STATUS

Zeigt den Status des gewählten Geräts.

IOS CONNECTED: Sie können die Anwendung mit dem über Bluetooth oder USB-Eingang angeschlossenen iPhone/iPod verwenden.

IOS NOT CONNECTED: Kein IOS-Gerät ist zur Verwendung der Anwendung angeschlossen.

ANDROID CONNECTED: Sie können die Anwendung mit dem über Bluetooth angeschlossenen Android-Smartphone verwenden.

ANDROID NOT CONNECTED: Kein Android-Gerät ist zur Verwendung der Anwendung angeschlossen.

* Wird nur angezeigt, wenn [ANDROID] unter [SELECT] auf [YES] gestellt ist.

Hören von iPhone/iPod über Bluetooth

Sie können die Titel auf dem iPhone/iPod über Bluetooth auf dieser Einheit hören.

Drücken Sie **SRC** wiederholt zum Wählen von iPod BT.

- Sie können das iPod/iPhone auf gleiche Weise wie iPod/iPhone über USB-Eingang bedienen. (→ 7)
- Wenn Sie ein iPhone/iPod an den USB-Eingang anschließen, während Sie die iPod BT-Quelle hören, schaltet die Quelle automatisch auf iPod USB um. Drücken Sie **SRC**, um iPod BT zu wählen wenn das Gerät immer noch über Bluetooth angeschlossen ist.

Internetradio über Bluetooth

Spotify hören

Sie können Spotify auf dem iPhone/iPod/Android-Gerät über Bluetooth auf dieser Einheit hören.

- Stellen Sie sicher, dass an dem USB-Eingang kein Gerät angeschlossen ist.

Vorbereitung:

Wählen Sie [ON] für [SPOTIFY SRC] in [SOURCE SELECT]. (→ 4)

- 1 Öffnen Sie die Spotify-Anwendung auf Ihrem Gerät.
 - 2 Verbinden Sie Ihr Gerät über Bluetooth-Verbindung. (→ 11)
 - 3 Drücken Sie **SRC** wiederholt, um SPOTIFY (für iPhone/iPod) oder SPOTIFY BT (für Android-Gerät) zu wählen.
Die Quelle wird umgeschaltet, und die Sendung startet automatisch.
- Sie können das Spotify auf gleiche Weise wie Spotify über USB-Eingang bedienen. (→ 10)

AUDIOEINSTELLUNGEN

Während des Hörens einer Tonquelle...

- 1 Drücken Sie **AUDIO**, um direkt auf [AUDIO CONTROL] zu schalten.
- 2 Drehen Sie den Lautstärke-Regler, um einen Gegenstand zu treffen (siehe folgende Tabelle), und drücken Sie dann den Regler.
- 3 Wiederholen Sie Schritt 2, bis der gewünschte Gegenstand gewählt oder aktiviert ist.
- 4 Halten Sie zum Beenden **Q/↵** gedrückt.

Zum Zurückschalten zum vorherigen Einstellelement drücken Sie **Q/↵**.

Standard: **XX**

AUDIO CONTROL

SUB-W LEVEL	LEVEL -50 bis LEVEL +10 (LEVEL 0): Stellt den Subwoofer-Ausgangspegel ein.
MANUAL EQ	Die Klangelemente (Frequenzpegel, Klangpegel, Q-Faktor) werden in jeder Auswahl vorgewählt.
62.5HZ LEVEL	LEVEL LEVEL -9 bis LEVEL +9 (LEVEL 0): Stellt den Pegel zum Speichern für jede Quelle ein. (Bevor Sie eine Einstellung vornehmen, wählen Sie eine anzupassende Quelle aus.)
	BASS ON: Schaltet den erweiterten Bass ein.; EXTEND OFF: Hebt auf.
100 HZ/160 HZ/250 HZ/ 400 HZ/630 HZ/1 KHZ/ 1.6KHZ/2.5KHZ/4 KHZ/ 6.3KHZ/10 KHZ/16 KHZ LEVEL	LEVEL -9 bis LEVEL +9 (LEVEL 0): Stellt den Pegel zum Speichern für jede Quelle ein. (Bevor Sie eine Einstellung vornehmen, wählen Sie eine anzupassende Quelle aus.)
Q FACTOR	1.35/1.50/2.00: Den Qualitätsfaktor einstellen.
PRESET EQ	NATURAL/ROCK/POPS/EASY/TOP40/JAZZ/ POWERFUL/USER: Wählt einen Vorwahl-Equalizer, der für das Musikgenre geeignet ist. (Wählen Sie [USER], um die in [MANUAL EQ] vorgenommenen Einstellungen zu verwenden.)

AUDIOEINSTELLUNGEN

BASS BOOST	LEVEL 1/LEVEL 2/LEVEL 3/LEVEL 4/LEVEL 5: Wählt Ihren bevorzugten Bass-Boost-Pegel. ; OFF: Hebt auf.
LOUDNESS	LEVEL 1/LEVEL 2: Wählt Ihre bevorzugten niedrigen und hohen Frequenzen, um eine gute Klangwirkung auch bei niedriger Lautstärke zu erhalten. ; OFF: Hebt auf.
SUBWOOFER SET	ON: Schaltet den Subwoofer-Ausgang ein. ; OFF: Hebt auf.
FADER	(Gilt nicht, wenn 3-Wege-Übergang gewählt ist.) REAR 15 bis FRONT 15 (0): Stellt die Balance zwischen hinterem und vorderem Lautsprecherausgang ein.
BALANCE	LEFT 15 bis RIGHT 15 (0): Stellen Sie die Ausgangsbalance zwischen linken und rechten Lautsprechern ein.
VOLUME OFFSET	LEVEL -15 bis LEVEL +6 (LEVEL 0): Nehmen Sie die Voreinstellung des Lautstärkepegels jeder Quelle vor. (Vor der Einstellung wählen Sie eine anzupassende Quelle aus.)
SOUND EFFECT	
SOUND RECONSTR (Klangrekonstruktion)	(Gilt nicht für RADIO-Quelle und AUX-Quelle.) ON: Erzeugt realistischen Klang, indem die Hochfrequenzkomponenten kompensiert und die Anstiegszeit der Wellenform, die bei der Audiodaten-Kompression verloren gehen, wiederhergestellt werden. ; OFF: Hebt auf.
SPACE ENHANCER	(Gilt nicht für RADIO-Quelle.) SMALL/MEDIUM/LARGE: Erlaubt virtuelle Verbesserung des Klangraums. ; OFF: Hebt auf.
SOUND REALIZER	LEVEL 1/LEVEL 2/LEVEL 3: Lässt den Klang virtuell realistischer wirken. ; OFF: Hebt auf.
STAGE EQ	LOW/MIDDLE/HIGH: Stellt die von den Lautsprechern gehörte Klangposition virtuell ein. ; OFF: Hebt auf.
DRIVE EQ	ON: Hebt die Frequenz an, um Störgeräusche von außerhalb des Fahrzeugs oder Laufgeräusche der Reifen zu verringern. ; OFF: Hebt auf.
SPEAKER SIZE	Je nach dem gewählten Übergangstyp (➔ 5), 2-Wege-Übergang oder 3-Wege-Übergang werden die Einstellpunkte gezeigt. (➔ 19)
X'OVER	Als Standard ist der 2-Wege-Übergangstyp gewählt.
DTA SETTINGS	
CAR SETTINGS	Für Einstellungen, ➔ 20, Einstellungen der digitalen Zeitanpassung.

- **[SUB-W LEVEL]** ist nur wählbar, wenn **[SUBWOOFER SET]** auf **[ON]** gestellt ist.

Übergangseinstellungen

Im Folgenden werden die verfügbaren Einstellpunkte für 2-Wege-Übergang und 3-Wege-Übergang gezeigt.

SPEAKER SIZE

Wählt entsprechend der Größe der angeschlossenen Lautsprecher für optimale Leistung.

- Die Einstellungen für Frequenz und Flanke werden automatisch für die Übergangseinstellung des gewählten Lautsprechers übernommen.
- Wenn 2-Wege-Übergang gewählt ist und **[NONE]** für **[TWEETER]** von **[FRONT]**, **[REAR]** und **[SUBWOOFER]** für **[SPEAKER SIZE]** gewählt ist, steht die Einstellung **[X' OVER]** des Lautsprechers nicht zur Verfügung.
- Wenn 3-Wege-Übergang gewählt ist, wenn **[NONE]** für **[WOOFER]** von **[SPEAKER SIZE]** gewählt ist, steht die Einstellung **[X'OVER]** von **[WOOFER]** nicht zur Verfügung.

X' OVER

- **[FRQ]/[FRONT-HPF FRQ]/[REAR-HPF FRQ]/[SW LPF FRQ]/[HPF FRQ]/[LPF FRQ]:** Passt die Übergangsfrequenz für die gewählten Lautsprecher an (Hochpassfilter oder Tiefpassfilter). Wenn **[THROUGH]** gewählt ist, werden alle Signale zu den gewählten Lautsprechern gesendet.
- **[FRONT-HPF SLOPE]/[REAR-HPF SLOPE]/[SW LPF SLOPE]/[HPF SLOPE]/[LPF SLOPE]/[SLOPE]:** Passt die Stellt die Übergangsflecke an. Nur wählbar, wenn eine andere Einstellung als **[THROUGH]** für die Übergangsfrequenz gewählt ist.
- **[SW LPF PHASE]/[PHASE]:** Wählt die Phase des Lautsprecherausgangs so, dass sie dem anderen Lautsprecherausgang entspricht.
- **[GAIN LEFT]/[GAIN RIGHT]/[FRONT-HPF GAIN]/[REAR-HPF GAIN]/[SW LPF GAIN]/[GAIN]:** Passt die Ausgangslautstärke des gewählten Lautsprechers an.

AUDIOEINSTELLUNGEN

Einstellpunkte für 2-Wege-Übergang

SPEAKER SIZE		
FRONT	SIZE	8CM/10CM/12CM/13CM/16CM/17CM/18CM/ 4×6/5×7/6×8/6×9/7×10
	TWEETER	SMALL/MIDDLE/LARGE/NONE (nicht angeschlossen)
REAR		8CM/10CM/12CM/13CM/16CM/17CM/18CM/4×6/5×7/6×8/6×9/ 7×10/NONE (nicht angeschlossen)
SUBWOOFER*		16CM/20CM/25CM/30CM/38CM OVER/NONE (nicht angeschlossen)
X' OVER		
TWEETER	FRQ	1KHZ/1.6KHZ/2.5KHZ/4KHZ/5KHZ/6.3KHZ/ 8KHZ/10KHZ/12.5KHZ
	GAIN LEFT	-8 bis 0
	GAIN RIGHT	-8 bis 0
FRONT HPF	FRONT-HPF FRQ	30HZ/40HZ/50HZ/60HZ/70HZ/80HZ/90HZ/ 100HZ/120HZ/150HZ/180HZ/220HZ/250HZ/ THROUGH
	FRONT-HPF SLOPE	-6DB/-12DB/-18DB/-24DB
	FRONT-HPF GAIN	-8 bis 0
REAR HPF	REAR-HPF FRQ	
	REAR-HPF SLOPE	(Siehe FRONT HPF-Einstellungen oben.)
	REAR-HPF GAIN	
SUBWOOFER LPF*	SW LPF FRQ	30HZ/40HZ/50HZ/60HZ/70HZ/80HZ/90HZ/ 100HZ/120HZ/150HZ/180HZ/220HZ/250HZ/ THROUGH
	SW LPF SLOPE	-6DB/-12DB/-18DB/-24DB
	SW LPF PHASE	REVERSE (180°)/NORMAL (0°)
	SW LPF GAIN	-8 bis 0

Einstellpunkte für 3-Wege-Übergang

SPEAKER SIZE		
TWEETER		SMALL/MIDDLE/LARGE
MID RANGE		8CM/10CM/12CM/13CM/16CM/17CM/18CM/4×6/5×7/6×8/6×9
WOOFER*		16CM/20CM/25CM/30CM/38CM OVER/NONE (nicht angeschlossen)
X' OVER		
TWEETER	HPF FRQ	1KHZ/1.6KHZ/2.5KHZ/4KHZ/5KHZ/6.3KHZ/8KHZ/ 10KHZ/12.5KHZ
	SLOPE	-6DB/-12DB
	PHASE	REVERSE (180°)/NORMAL (0°)
	GAIN	-8 bis 0
MID RANGE	HPF FRQ	30HZ/40HZ/50HZ/60HZ/70HZ/80HZ/90HZ/100HZ/ 120HZ/150HZ/180HZ/220HZ/250HZ/THROUGH
	HPF SLOPE	-6DB/-12DB
	LPF FRQ	1KHZ/1.6KHZ/2.5KHZ/4KHZ/5KHZ/6.3KHZ/8KHZ/ 10KHZ/12.5KHZ/THROUGH
	LPF SLOPE	-6DB/-12DB
	PHASE	REVERSE (180°)/NORMAL (0°)
	GAIN	-8 bis 0
WOOFER*	LPF FRQ	30HZ/40HZ/50HZ/60HZ/70HZ/80HZ/90HZ/100HZ/ 120HZ/150HZ/180HZ/220HZ/250HZ/THROUGH
	SLOPE	-6DB/-12DB
	PHASE	REVERSE (180°)/NORMAL (0°)
	GAIN	-8 bis 0

* Nur wählbar, wenn [SUBWOOFER SET] auf [ON] gestellt ist. (→ 18)

AUDIOEINSTELLUNGEN

Einstellungen der digitalen Zeitanpassung

Die digitale Zeitanpassung stellt die Verzögerungszeit des Lautsprecherausgangs ein, um eine geeignetere Umgebung für Ihr Fahrzeug zu erzeugen.

- Für die weitere Informationen, ➔ **Bestimmen des Werts für [DISTANCE] und [GAIN] unter [DTA SETTINGS].**

DTA SETTINGS

POSITION	Wählt Ihre Hörposition (Bezugspunkt). ALL: Keine Kompensation; FRONT RIGHT: Vorderer rechter Sitz; FRONT LEFT: Vorderer linker Sitz; FRONT ALL: Vorderer Sitz • [FRONT ALL] wird nur angezeigt, wenn [2-WAY X'OVER] gewählt ist. (➔ 5)
DISTANCE	0CM bis 610CM: Stellen Sie den auszugleichenden Abstand fein ein. (Bevor Sie eine Einstellung vornehmen, wählen Sie den anzupassen gewünschten Lautsprecher aus.)
GAIN	-8DB bis 0DB: Nehmen Sie Anpassung der Ausgangslautstärke des gewählten Lautspechers vor. (Bevor Sie eine Einstellung vornehmen, wählen Sie den anzupassen gewünschten Lautsprecher aus.)
DTA RESET	YES: Setzt die Einstellungen ([DISTANCE] und [GAIN]) der gewählten [POSITION] auf Standardwerte zurück. ; NO: Hebt auf.

CAR SETTINGS

CAR TYPE	Identifizieren Sie Ihren Fahrzeugtyp und die Lage der hinteren Lautsprecher, um die Anpassung für [DTA SETTINGS] vorzunehmen.
REAR-SP LOCATION	COMPACT/FULL SIZE CAR/WAGON/MINIVAN/SUV/MINIVAN(LONG): Wählt den Typ des Fahrzeugs. ; OFF: Keine Kompensation. Wählt die Lage der hinteren Lautsprecher in Ihrem Fahrzeug, um den weitesten Abstand von der gewählten Hörposition zu berechnen (Bezugspunkt). • DOOR/REAR DECK: Nur wählbar, wenn [CAR TYPE] als [OFF], [COMPACT], [FULL SIZE CAR], [WAGON] oder [SUV] gewählt ist. • 2ND ROW/3RD ROW: Nur wählbar, wenn [CAR TYPE] als [MINIVAN] oder [MINIVAN(LONG)] gewählt ist.

- Bevor Sie eine Einstellung für **[DISTANCE]** und **[GAIN]** von **[DTA SETTINGS]** vornehmen, wählen Sie den anzupassen gewünschten Lautsprecher aus:
Wenn 2-Wege-Übergang gewählt ist:
FRONT LEFT/FRONT RIGHT/REAR LEFT/REAR RIGHT/SUBWOOFER
– Sie können nur **[REAR LEFT], [REAR RIGHT]** und **[SUBWOOFER]** wählen, wenn eine andere Einstellung als **[NONE]** für **[REAR]** und **[SUBWOOFER]** unter **[SPEAKER SIZE]** gewählt ist. (➔ 19)
Wenn 3-Wege-Übergang gewählt ist:
TWEETER LEFT/TWEETER RIGHT/MID LEFT/MID RIGHT/WOOFER
– Sie können nur **[WOOFER]** wählen, wenn eine andere Einstellung als **[NONE]** für **[WOOFER]** unter **[SPEAKER SIZE]** gewählt ist. (➔ 19)
- [REAR-SP LOCATION]** unter **[CAR SETTINGS]** ist nur wählbar, wenn:
– 2-Wege-Übergang gewählt ist. (➔ 5)
– Eine andere Einstellung als **[NONE]** ist für **[REAR]** unter **[SPEAKER SIZE]** gewählt. (➔ 19)

Bestimmen des Werts für [DISTANCE] und [GAIN] unter [DTA SETTINGS]

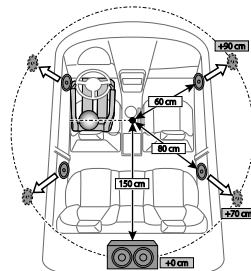

Wenn Sie den Abstand von der Mitte der momentan eingestellten Hörposition zu jedem Lautsprecher festlegen, wird die Verzögerungszeit automatisch berechnet und eingestellt.

- Bestimmen Sie die Mitte der momentan eingestellten Hörposition als Bezugspunkt.
- Messen Sie den Abstand vom Bezugspunkt zu den Lautsprechern.
- Berechnen Sie die Unterschiede zwischen dem Abstand des am weitesten entfernten Lautspechers (hinteren Lautspechers) und anderen Lautsprechern.
- Stellen Sie den in Schritt 3 für die einzelnen Lautsprecher berechneten Wert für **[DISTANCE]** ein.
- Stellen Sie **[GAIN]** für einzelne Lautsprecher ein.

Beispiel: Wenn **[FRONT ALL]** als Hörposition gewählt ist

DISPLAY-EINSTELLUNGEN

Zonen-Identifikation für Farb- und Helligkeitseinstellungen

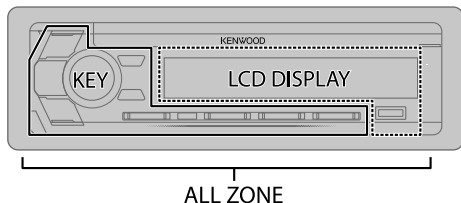

Stellen Sie die Abblendung ein

Halten Sie **DISP** gedrückt, um die Abblendung ein- und auszuschalten.

- Wenn Sie **[DIMMER TIME]** eingestellt haben, wird diese Einstellung gelöscht, wenn Sie diese Taste drücken und gedrückt halten.

Andere Einstellungen

- 1 Drücken Sie den Lautstärke-Regler, um auf **[FUNCTION]** zu schalten.
- 2 Drehen Sie den Lautstärke-Regler, um einen Gegenstand zu treffen (siehe folgende Tabelle), und drücken Sie dann den Regler.
- 3 Wiederholen Sie Schritt 2, bis der gewünschte Gegenstand gewählt/aktiviert ist, oder folgen Sie den Anweisungen auf dem gewählten Gegenstand.
- 4 Halten Sie zum Beenden **Q/↵** gedrückt.

Zum Zurückschalten zum vorherigen Einstellelement drücken Sie **Q/↵**.

Standard: **XX**

DISPLAY

COLOR SELECT

Wählen Sie die Farbe für **ALL ZONE**, **LCD DISPLAY** und **KEY** getrennt.

- 1 Wählen Sie eine Zone. (Siehe Abbildung in der linken Spalte.)
- 2 Wählen Sie eine Farbe für die gewählte Zone.
INITIAL COLOR/VARIABLE SCAN/CUSTOM R/G/B/Vorgabefarben*

Sie können Ihre eigene Farbe erzeugen, indem Sie **[CUSTOM R/G/B]** wählen. Die erzeugte Farbe kann unter **[CUSTOM R/G/B]** gespeichert werden.

- 1 Drücken Sie den Lautstärke-Regler, um auf Detail-Farbabstimmung zu schalten.
- 2 Drücken Sie **◀◀/▶▶**, um die Farbe **(R/G/B)** zum Anpassen zu wählen.
- 3 Drehen Sie den Lautstärke-Regler, um den Pegel einzustellen (**0** bis **9**), und drücken Sie dann den Regler.

DIMMER

Blenden Sie die Beleuchtung ab.

ON: Die Abblendung ist eingeschaltet.; **OFF:** Hebt auf.

DIMMER TIME: Stellen Sie die Anfangs- und Endzeit für die Abblendfunktion ein.

- 1 Drehen Sie den Lautstärke-Regler zum Einstellen der Einschaltzeit **[ON]**, und drücken Sie dann den Regler.
- 2 Drehen Sie den Lautstärke-Regler zum Einstellen der Einschaltzeit **[OFF]**, und drücken Sie dann den Regler.

(Standard: **[ON]: 18:00; [OFF]: 6:00**)

BRIGHTNESS

1 Wählen Sie eine Zone. (Siehe Abbildung in der linken Spalte.)



- 2 **LEVEL 0** bis **LEVEL 31:** Wählen Sie Ihre bevorzugte Helligkeitsstufe für die gewählte Zone.

TEXT SCROLL

AUTO/ONCE: Wählt automatisches Scrollen der Displayinformationen, oder einmaliges Scrollen.; **OFF:** Hebt auf.

* Vorgabefarben: **RED1/RED2/RED3/PURPLE1/PURPLE2/PURPLE3/PURPLE4/BLUE1/BLUE2/BLUE3/SKYBLUE1/SKYBLUE2/LIGHTBLUE/AQUA1/AQUA2/GREEN1/GREEN2/GREEN3/YELLOWGREEN1/YELLOWGREEN2/YELLOW/ORANGE1/ORANGE2/ORANGERED**

FEHLERSUCHE

	Symptom	Abhilfe
Allgemeines	Es wird kein Ton gehört.	<ul style="list-style-type: none"> Die Lautstärke auf den optimalen Pegel einstellen. Prüfen Sie die Kabel und Verbindungen.
	"MISWIRING CHECK WIRING THEN POWER ON" erscheint.	Schalten Sie die Stromversorgung aus, und prüfen Sie, ob die Klemmen der Lautsprecherdrähte richtig isoliert sind. Schalten Sie die Stromversorgung wieder ein.
	"PROTECTING SEND TO SERVICE" erscheint.	Reichen Sie die Einheit beim nächsten Kundendienstzentrum ein.
	<ul style="list-style-type: none"> Es wird kein Ton gehört. Einheit schaltet nicht ein. Die im Display gezeigte Information ist falsch. 	Reinigen Sie die Anschlüsse. (➔ 24)
Radio	Das Gerät funktioniert überhaupt nicht.	Setzen Sie das Gerät zurück. (➔ 3)
	<ul style="list-style-type: none"> Der Radioempfang ist schlecht. Statikrauschen beim Radiohören. 	Schließen Sie das Antennenkabel fest an.
CD/USB/iPod	Disc kann nicht ausgegeben werden.	Halten Sie  kräftig gedrückt, um die Disc zwangsweise auszugeben. Achten Sie darauf, die ausgeschobene Disc nicht fallen zu lassen. Wenn dadurch das Problem nicht gelöst wird, setzen Sie das Gerät zurück. (➔ 3)
	Rauschen wird erzeugt.	Springen Sie zu einem anderen Musikstück oder wechseln Sie die Disc.
	Tracks werden nicht so abgespielt, wie Sie es wollten.	Die Wiedergabe-Reihenfolge wird bestimmt, wenn die Dateien aufgezeichnet werden.
	"READING" blinkt weiter.	Verwenden Sie nicht zu viele Hierarchie-Ebenen oder Ordner.
	Verflossene Spielzeit ist nicht richtig.	Dies liegt daran, wie die Titel aufgezeichnet sind.
	"LOADING" erscheint, wenn Sie durch Drücken von  /  auf den Suchmodus schalten.	Die Einheit bereitet die iPod/iPhone-Musikliste vor. Das Laden kann eine gewisse Zeit dauern, wiederholen Sie den Vorgang später.

	Symptom	Abhilfe
CD/USB/iPod	Richtige Zeichen werden nicht angezeigt (z.B. Albumname).	<ul style="list-style-type: none"> Dieses Gerät kann nur Großbuchstaben, Zahlen und eine begrenzte Anzahl von Symbolen anzeigen. Je nach der Anzeigesprache, die Sie gewählt haben (➔ 5), können bestimmte Buchstaben möglicherweise nicht richtig angezeigt werden.
	"NA FILE"	Achten Sie darauf, dass der Datenträger unterstützte Audiodateien enthält. (➔ 25)
	"NO DISC"	Setzen Sie eine abspielbare Disc in den Ladeschlitz ein.
	"TOC ERROR"	Achten Sie darauf, dass die Disc sauber und ordnungsgemäß eingelegt ist.
	"PLEASE EJECT"	Setzen Sie das Gerät zurück. Wenn dadurch das Problem nicht behoben wird, wenden Sie sich an den Kundendienst.
	"NO DEVICE"	Schließen Sie ein USB-Gerät an und schalten Sie die Quelle erneut zu USB um.
	"COPY PROTECTED"	Eine kopiergeschützte Datei wird wiedergegeben.
	"UNSUPPORTED DEVICE"	<ul style="list-style-type: none"> Prüfen Sie, ob das angeschlossene Gerät kompatibel mit diesem Gerät ist, und stellen Sie sicher, dass die Dateisysteme die unterstützten Formate haben. (➔ 25) Bringen Sie das Gerät wieder an.
	"UNRESPONSIVE DEVICE"	Stellen Sie sicher, dass das Gerät nicht eine Fehlfunktion aufweist, und bringen Sie das Gerät wieder an.
	"USB HUB IS NOT SUPPORTED"	Diese Einheit nicht kann ein USB-Gerät unterstützen, das über einen USB-Hub angeschlossen ist.
	<ul style="list-style-type: none"> Die Quelle wechselt nicht auf "USB" um, wenn Sie ein USB-Gerät anschließen, während Sie eine andere Quelle hören. "USB ERROR" appears 	Der USB-Anschluss nimmt mehr Leistung auf als das Designlimit vorgibt. Schalten Sie die Stromversorgung aus und trennen Sie das USB-Gerät ab. Schalten Sie dann die Stromversorgung wieder ein und schließen Sie das USB-Gerät erneut an. Wenn dies das Problem nicht behebt, schalten Sie die Stromversorgung aus und wieder ein (oder setzen Sie die Einheit zurück), bevor Sie das USB-Gerät durch ein anderes ersetzen.

FEHLERSUCHE

	Symptom	Abhilfe
CD/USB/iPod	"NO MUSIC"	Schließen Sie ein USB-Gerät an, das abspielbare Audiodateien enthält.
	"iPod ERROR"	<ul style="list-style-type: none"> • Erneutes Anschließen des iPod. • Setzen Sie den iPod erneut zurück.
ANDROID	<ul style="list-style-type: none"> • Bei Wiedergabe wird kein Ton gehört. • Ton wird nur vom Android-Gerät ausgegeben. 	<ul style="list-style-type: none"> • Verbinden Sie das Android-Gerät neu. • Während der [HAND MODE] eingestellt ist, starten Sie eine Media Player Anwendung auf dem Android-Gerät und starten Sie die Wiedergabe. • Während der [HAND MODE] eingestellt ist, starten Sie die aktuelle Media Player Anwendung erneut oder verwenden Sie eine andere Media Player Anwendung. • Starten Sie das Android-Gerät neu. • Wenn dadurch das Problem nicht gelöst wird, kann das angeschlossene Android-Gerät nicht das Audiosignal zur Einheit leiten. (➔ 25)
	Bei [BROWSE MODE] ist Wiedergabe unmöglich.	<ul style="list-style-type: none"> • Stellen Sie sicher, dass KENWOOD MUSIC PLAY APP im Android-Gerät installiert ist. (➔ 7) • Schließen Sie das Android-Gerät erneut an und wählen Sie den geeigneten Steuermodus. • Wenn das Problem dadurch nicht gelöst wird, unterstützt das verbundene Android-Gerät nicht [BROWSE MODE]. (➔ 25)
	"NO DEVICE" oder "READING" blinkt weiter.	<ul style="list-style-type: none"> • Schalten Sie die Entwickler-Optionen am Android-Gerät aus. • Verbinden Sie das Android-Gerät neu. • Wenn das Problem dadurch nicht gelöst wird, unterstützt das verbundene Android-Gerät nicht [BROWSE MODE]. (➔ 25)
	Die Wiedergabe ist unterbrochen oder es treten Aussetzer im Ton auf.	Schalten Sie den Stromsparmodus am Android-Gerät aus.
	"ANDROID ERROR"/ "NA DEVICE"	<ul style="list-style-type: none"> • Verbinden Sie das Android-Gerät neu. • Starten Sie das Android-Gerät neu.

	Symptom	Abhilfe
Spotify	"DISCONNECTED"	USB ist vom Kopfggerät getrennt. Bitte stellen Sie sicher, dass das Gerät richtig über USB angeschlossen ist.
	"CONNECTING"	<ul style="list-style-type: none"> • Angeschlossen über den USB-Eingang: Das Gerät stillt die Verbindung zur Kopfggerät her. Bitte warten. • Angeschlossen über Bluetooth: Die Bluetooth-Verbindung ist getrennt. Bitte prüfen Sie, ob die Bluetooth-Verbindung und stellen Sie sicher, dass das Gerät und die Einheit gekoppelt und verbunden sind.
	"CHECK APP"	Die Spotify-Anwendung ist nicht richtig verbunden, oder der Benutzer ist nicht angemeldet. Beenden Sie die Spotify-Anwendung und starten Sie sie neu, und melden Sie sich dann bei Ihrem Spotify-Konto an.
Bluetooth®	Kein Bluetooth-Gerät ist erkannt.	<ul style="list-style-type: none"> • Suchen Sie erneut vom Bluetooth-Gerät. • Setzen Sie das Gerät zurück. (➔ 3)
	Bluetooth-Pairing kann nicht ausgeführt werden.	<ul style="list-style-type: none"> • Stellen Sie sicher, dass Sie den gleichen PIN-Code für die Einheit und das Bluetooth-Gerät eingegeben haben. • Löschen Sie Pairing-Information sowohl von der Einheit als auch dem Bluetooth-Gerät, und führen Sie dann das Pairing erneut aus. (➔ 11)
	Echo oder Rauschen wird während eines Telefongesprächs gehört.	<ul style="list-style-type: none"> • Justieren Sie die Mikrofoneinheit-Position. (➔ 11) • Prüfen Sie die [ECHO CANCEL]-Einstellung. (➔ 13)
	Die Telefon-Tonqualität ist schlecht.	<ul style="list-style-type: none"> • Verringern Sie den Abstand zwischen der Einheit und dem Bluetooth-Gerät. • Bewegen Sie das Fahrzeug zu einem Ort, wo ein besseres Signal empfangen wird.
	Sprach-Rufmethode ist nicht erfolgreich.	<ul style="list-style-type: none"> • Verwenden Sie die Sprach-Rufmethode in einer ruhigeren Umgebung. • Verringern Sie den Abstand zum Mikrofon, während Sie den Namen sprechen. • Stellen Sie sicher, dass die gleiche Stimme wie für die Sprach-Kennung registriert verwendet wird.

Symptom	Abhilfe
Der Ton wird unterbrochen oder weist bei Wiedergabe von einem Bluetooth-Audioplayer Aussetzer auf.	<ul style="list-style-type: none"> Verringern Sie den Abstand zwischen dem Gerät und dem Bluetooth-Audioplayer. Schalten Sie die Einheit aus und wieder ein, und versuchen Sie erneut, die Verbindung herzustellen. Andere Bluetooth-Geräte versuchen möglicherweise, die Verbindung zur Einheit herzustellen.
Der angeschlossene Bluetooth-Audioplayer kann nicht gesteuert werden.	<ul style="list-style-type: none"> Prüfen Sie, ob der angeschlossene Bluetooth-Audioplayer das Audio/Video Remote Control Profile (AVRCP) unterstützt. (Siehe auch Bedienungsanleitung Ihres Audioplayers.) Trennen Sie den Bluetooth-Player ab und schließen ihn erneut an.
"DEVICE FULL"	Die Anzahl registrierter Geräte hat den Höchstwert erreicht. Löschen Sie unnötige Geräte und wiederholen Sie den Vorgang. (➔ 15, DEVICE DELETE)
"N/A VOICE TAG"	Stellen Sie sicher, dass die gleiche Stimme wie für die Sprach-Kennung registriert verwendet wird.
"NOT SUPPORT"	Das angeschlossene Telefon unterstützt nicht das Spracherkennungssystem oder die Telefonbuch-Übertragung.
"NO ENTRY"/"NO PAIR"	Kein registriertes Gerät ist über Bluetooth angeschlossen/gefunden.
"ERROR"	Wiederholen Sie die Bedienung. Wenn "ERROR" erneut erscheint, prüfen Sie, ob das Gerät die probierte Funktion unterstützt.
"NO INFO"/"NO DATA"	Das Bluetooth-Gerät kann nicht die Kontaktinformationen erhalten.
"HF ERROR XX"/ "BT ERROR"	Setzen Sie die Einheit zurück und probieren Sie den Vorgang erneut. Wenn dadurch das Problem nicht behoben wird, wenden Sie sich an den Kundendienst.
"SWITCHING NG"	Die angeschlossene Telefone unterstützen möglicherweise nicht die Telefon-Umschalten-Funktion.

Bluetooth®

■ Wartung

Reinigung des Geräts

Wischen Sie die Frontblende mit einem trockenen Silikonlappen oder weichen Lappen sauber.

Reinigung des Steckverbinders

Die Frontblende abnehmen und den Anschluss sanft mit einem Wattetupfer oder Lappen reinigen, wobei darauf geachtet werden muss, die Anschlusskontakte nicht zu beschädigen.

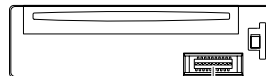

Anschluss (an der Rückseite der Frontblende)

Handhabung von Discs

- Berühren Sie nicht die Aufnahme-Oberfläche der Disc.
- Kleben Sie keine Aufkleber oder ähnliches auf eine Disc. Verwenden Sie dem entsprechend auch keine Discs, auf denen sich bereits ein Aufkleber befindet.
- Verwenden Sie kein Zubehör für die Disc.
- Reinigen Sie CDs stets von der Mitte einer Disc nach außen hin.
- Reinigen Sie die Disc mit einem trockenen Silikonlappen oder weichen Lappen. Verwenden Sie keine Lösungsmittel.
- Ziehen Sie Discs beim Entfernen aus dem Gerät horizontal heraus.
- Entfernen Sie vor dem Einsetzen einer Disc die Grate vom Mittenloch und der Disc-Kante.

■ Weitere Informationen

Bei – Neuste Firmware-Aktualisierungen und eine Liste der neuesten kompatiblen Artikel
 – KENWOOD-Originalanwendung
 – Jegliche neuesten Informationen
 Besuchen Sie <www.kenwood.com/cs/ce/>.

Allgemeines

- Dieses Gerät kann nur die folgenden CDs abspielen:



- Für detaillierte Information und Hinweise über abspielbare Audiodateien besuchen Sie <www.kenwood.com/cs/ce/audiofile/>.

ZUR BEZUGNAHME

Abspielbare Dateien

- Wiederzugebende Audiodateien:
Für Disc: MP3 (.mp3), WMA (.wma), AAC (.aac)
Für USB-Massenspeichergerät: MP3 (.mp3), WMA (.wma), AAC (.aac), AAC (.m4a), WAV (.wav), FLAC (.flac)
- Abspielbare Disc-Medien: CD-R/CD-RW/CD-ROM
- Abspielbares Disc-Dateiformat: ISO 9660 Level 1/2, Joliet, Lange Dateinamen
- Mögliche Dateisysteme auf USB-Geräten: FAT12, FAT16, FAT32

Auch wenn Audiodateien den oben aufgeführten Standards entsprechen, kann das Abspielen unter Umständen auf Grund von Typ oder Zustand der Medien bzw. Geräte nicht möglich sein.

Die AAC (.m4a)-Datei in einem CD eine von iTunes codierte kann nicht auf diesem Gerät abgespielt werden.

Nicht abspielbare Discs

- Discs mit nicht runder Form.
- Discs die auf der Aufnahme-Oberfläche eingefärbt oder verschmutzt sind.
- Recordable/ReWritable Discs, die nicht abgeschlossen (finalisiert) wurden.
- 8-cm-CD. Falls Sie versuchen, einen Adapter zu verwenden, kann es zu einer Fehlfunktion kommen.

Wissenswertes über USB-Geräte

- Sie können ein USB-Gerät nicht über einen USB-Hub anschließen.
- Der Anschluss eines Kabels mit einer Gesamtlänge von mehr als 5 m kann eine fehlerhafte Wiedergabe verursachen.
- Diese Einheit kann nicht ein USB-Gerät mit einer anderen Bewertung als 5 V und mehr als 1,5 A erkennen.

Wissenswertes über iPod/iPhone

- Über USB:
Made for
 - iPod touch (5th und 6th generation)
 - iPod nano (7th generation)
 - iPhone 4S, 5, 5S, 5C, 6, 6 Plus, 6S, 6S Plus, SE, 7, 7 Plus
- Über Bluetooth:
Made for
 - iPod touch (5th und 6th generation)
 - iPhone 4S, 5, 5S, 5C, 6, 6 Plus, 6S, 6S Plus, SE, 7, 7 Plus
- Sie können den iPod nicht bedienen, wenn "KENWOOD" oder  auf dem iPod angezeigt wird.
- Je nach der Version des Betriebssystems des iPod/iPhone sind einige Funktionen möglicherweise nicht verfügbar.

Wissenswertes über Android-Geräte

- Diese Einheit unterstützt Android OS 4.1 und höher.
- Manche Android-Geräte (mit OS 4.1 und höher) unterstützen möglicherweise Android Open Accessory (AOA) 2.0 nicht vollständig.
- Wenn das Android-Gerät sowohl Massenspeicherklasse-Gerät als auch AOA 2.0 unterstützt, hat diese Einheit immer Wiedergabe über AOA 2.0 als Vorrang.

Wissenswertes über Spotify

- Spotify-Anwendung unterstützt:
 - iPhone 4S, 5, 5S, 5C, 6, 6 Plus, 6S, 6S Plus, SE, 7, 7 Plus (iOS 8 oder höher)
 - iPod touch (5th und 6th generation)
 - Android OS 4.0.3 oder höher
- Spotify ist ein Dritter Dienstanbieter, deshalb bleiben unangekündigte Änderungen der technischen Daten jederzeit vorbehalten. Entsprechend kann die Kompatibilität eingeschränkt sein, oder einzelne oder alle der Dienste können un verfügbar werden.
- Bestimmte Funktionen von Spotify können nicht von dieser Einheit bedient werden.
- Bezüglich Fragen zur Verwendung der Anwendung wenden Sie sich bitte an Spotify bei <www.spotify.com>.

Wissenswertes über Bluetooth

- Je nach Bluetooth-Version des Geräts lassen sich manche Bluetooth-Geräte möglicherweise nicht an diese Einheit anschließen.
- Diese Einheit arbeitet u.U. nicht mit bestimmten Bluetooth-Geräten.
- Die Signalbedingungen sind je nach Umgebung unterschiedlich.

ZUR BEZUGNAHME

Ändern der Display-Information

Jedesmal, wenn Sie **DISP** drücken, wechselt die Anzeige-Information.

- Wenn die Information nicht verfügbar oder nicht aufgezeichnet ist, erscheint "NO TEXT", "NO INFO" oder andere Information (z.B. Sendename, Spielzeit).

Quellenname	Display-Information
STANDBY	Quellenname (Datum)*
RADIO	Frequenz (Datum)* (Nur für Radio Data System-FM (UKW)-Sender) Sendename (Datum)* → Radiotext (Datum)* → Radiotext+ (R.TEXT+) → Songtitel (Interpret) → Songtitel (Datum)* → Frequenz (Datum)* → (zurück zum Anfang)
CD oder USB	(Für CD-DA) Tracktitel (Interpret) → Tracktitel (Disc-Name) → Tracktitel (Datum)* → Spielzeit (Datum)* → (zurück zum Anfang) (Für MP3/WMA/AAC/WAV/FLAC-Datei) Songtitel (Interpret) → Songtitel (Albumtitel) → Songtitel (Datum)* → Dateiname (Ordnername) → Dateiname (Datum)* → Spielzeit (Datum)* → (zurück zum Anfang)
iPod USB/iPod BT oder ANDROID	Wenn [MODE OFF]/[BROWSE MODE] ausgewählt ist (→ 8): Songtitel (Interpret) → Songtitel (Albumname) → Songtitel (Datum)* → Spielzeit (Datum)* → (zurück zum Anfang)
SPOTIFY/SPOTIFY BT	Kontexttitel (Datum)* → Songtitel (Interpret) → Songtitel (Albumname) → Songtitel (Datum)* → Spielzeit (Datum)* → (zurück zum Anfang)
BT AUDIO	Songtitel (Interpret) → Songtitel (Albumname) → Songtitel (Datum)* → Spielzeit (Datum)* → (zurück zum Anfang)
AUX	Quellenname (Datum)*

* Die Batterie- und Signalstärke des Bluetooth-Geräts werden angezeigt, wenn **[BATTERY/SIGNAL]** auf **[AUTO]** gestellt ist. (→ **13**)

EINBAU/ANSCHLUSS

⚠ Warnung

- Das Gerät kann nur bei 12 V DC-Versorgung mit negativer Masse eingebaut werden.
- Trennen Sie den negativen Batterieanschluss vor der Verkabelung und Befestigung ab.
- Schließen Sie nicht das Batterie Kabel (gelb) das Zündkabel (rot) an der Fahrzeugkarosserie oder dem Massekabel (schwarz) an, um einen Kurzschluss zu vermeiden.
- Zum Verhindern von Kurzschlüssen:
 - Isolieren Sie nicht angeschlossene Kabel mit Vinylband.
 - Sicherstellen, daß das Gerät nach dem Einbau a Chassis des Fahrzeugs geerdet wird.
 - Sichern Sie die Kabel mit Kabelklemmen und wickeln Sie Vinylband um die Kabel, die mit Metallteilen in Berührung kommen, um die Kabel zu schützen.

⚠ Vorsicht

- Überlassen Sie aus Sicherheitsgründen die Arbeiten zur Montage und Verkabelung ausgewiesenen Fachpersonal. Lassen Sie sich vom Autoradiohändler beraten.
- Montieren Sie dieses Gerät in der Konsole Ihres Fahrzeugs. Keine Metallteile dieses Geräts bei und kurz nach der Verwendung des Geräts berühren. Metallteile wie der Kühlkörper und das Gehäuse werden heiß.
- Verbinden Sie nicht die ⊖-Drähte von Lautsprechern mit der Karosserie, dem Massekabel (schwarz) oder schließen sie parallel an.
- Montieren Sie das Gerät mit einem Winkel von weniger als 30°.
- Wenn Ihr Fahrzeugkabelbaum nicht die Zündklemme hat, verbinden Sie das Zündkabel (rot) mit der Klemme am Sicherungskasten des Fahrzeugs, die 12 V DC-Versorgung bietet und durch den Zündschlüssel ein- und ausgeschaltet wird.
- Halten Sie alle Kabel von hitzeableitenden Metallteilen fern.
- Überprüfen Sie nach der Montage des Geräts, ob die Bremslichter, Blinker, Scheibenwischer usw. ordnungsgemäß funktionieren.
- Wenn die Sicherung durchbrennt, überprüfen Sie zuerst, dass die Drähte nicht die Karosserie berühren, und ersetzen Sie dann die durchgebrannte Sicherung durch eine neue Sicherung mit der gleichen Nenngröße.

EINBAU/ANSCHLUSS

Teilleiste für den Einbau

(A) Frontblende

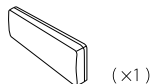

(x1)

(B) Frontrahmen

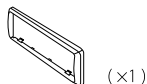

(x1)

(C) Einbauhalterung

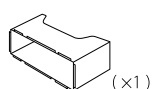

(x1)

(D) Kabelbaum

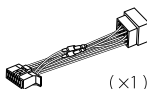

(x1)

(E) Ausziehschlüssel



(x2)

Grundlegendes Verfahren

- 1 Ziehen Sie den Schlüssel aus dem Zündschloss, und trennen Sie dann den \ominus -Klemme der Autobatterie ab.
- 2 Schließen Sie die Kabel richtig an.
Siehe Verdrahtungsanschluss. (→ 28)
- 3 Bauen Sie das Autoradio in Ihrem Fahrzeug ein.
Siehe Einbau der Einheit (Einbau im Armaturenbrett).
- 4 Schließen Sie die \ominus -Klemme der Autobatterie an.
- 5 Drücken Sie \downarrow SRC zum Einschalten.
- 6 Nehmen Sie die Frontblende ab und setzen Sie das Gerät innerhalb von 5 Sekunden zurück. (→ 3)

Einbau der Einheit (Einbau im Armaturenbrett)

1

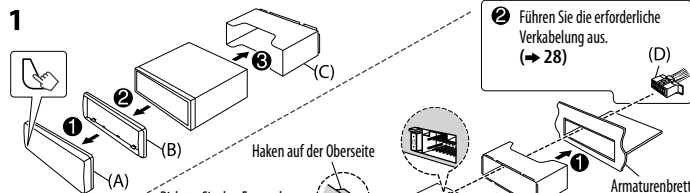

2

Richten Sie den Frontrahmen vor dem Anbringen aus, wie in der Abbildung gezeigt.

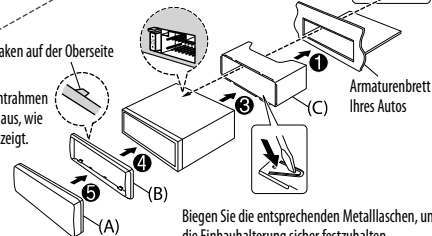

Entfernen der Einheit

- 1 Nehmen Sie die Frontblende ab.
- 2 Passen Sie die Vorsprünge an den Ausziehschlüsseln an beiden Seiten des Frontrahmens ein und ziehen Sie ihn heraus.
- 3 Setzen Sie die Ausziehschlüssel tief in die Schlitz an jeder Seite ein und folgen dann den mit Pfeil gekennzeichneten Anweisungen wie in der Abbildung gezeigt.

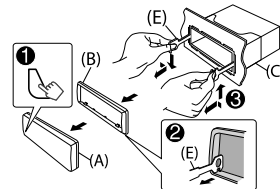

EINBAU/ANSCHLUSS

Verdrahtungsanschluss



Anschluss des ISO-Anschlusses an manche VW/Audi oder Opel (Vauxhall) Automobile

Sie müssen möglicherweise die Verkabelung des mitgelieferten Kabelbaums modifizieren, wie unten gezeigt.

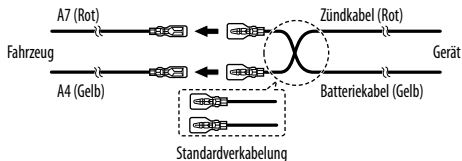

Stift	Farbe und Funktion (für ISO-Anschlüsse)
A4	Gelb : Batterie
A5	Blau/Weiß*1 : Stromsteuerung
A7	Rot : Zündung (ACC)
A8	Schwarz : Erdanschluss (Masse)
B1	Lila ⊕ : Hinterer Lautsprecher (rechts)
B2	Lila/Schwarz ⊖ : Für 3-Wege-Übergang: Hochtöner (rechts)
B3	Grau ⊕ : Vorderer Lautsprecher (rechts)
B4	Grau/Schwarz ⊖ : Für 3-Wege-Übergang: Mitteltöner (rechts)
B5	Weiß ⊕ : Vorderer Lautsprecher (links)
B6	Weiß/Schwarz ⊖ : Für 3-Wege-Übergang: Mitteltöner (links)
B7	Grün ⊕ : Hinterer Lautsprecher (links)
B8	Grün/Schwarz ⊖ : Für 3-Wege-Übergang: Hochtöner (links)

Wenn Ihr Fahrzeug KEINEN ISO-Anschluss hat:

Wir empfehlen, die Einheit mit einem im Handel erhältlichen, für Ihr Fahrzeug ausgelegten Kabelbaum zu installieren und diese Arbeit zur Ihrer eigenen Sicherheit von qualifizierten Fachleuten ausführen zu lassen. Lassen Sie sich von Ihrem Autoradiohändler beraten.

Bei Anschluss an einen externen Verstärker schließen Sie dessen Massedraht an der Autokarosserie an, um Beschädigung des Geräts zu vermeiden.

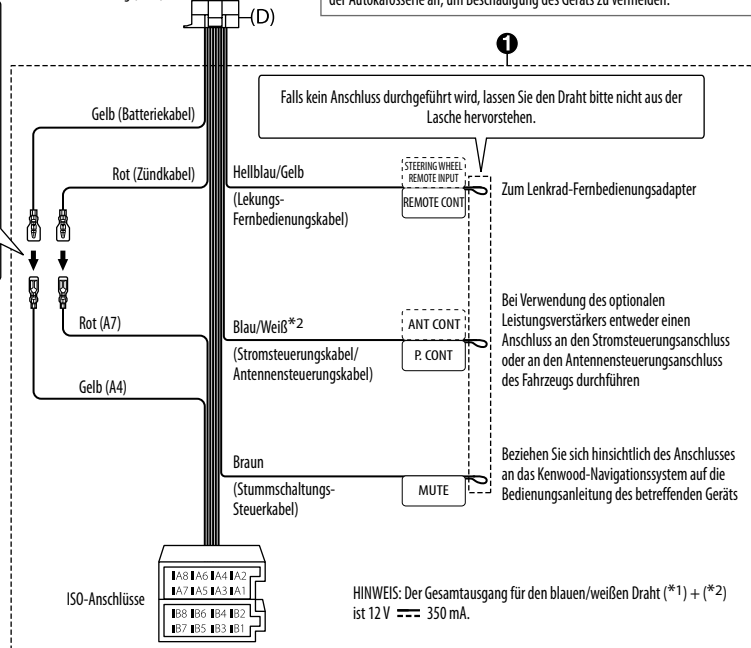

Anschließen der externen Komponenten

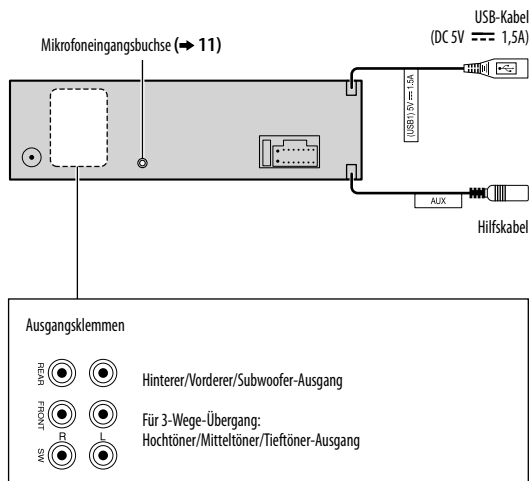

TECHNISCHE DATEN

Tuner	FM	Frequenzbereich	87,5 MHz — 108,0 MHz (50 kHz-Abstimmsschritte)
		Empfindlichkeit (Rauschabstand = 26 dB)	0,71 μ V/75 Ω
		Empfindlichkeitsschwelle (Rauschabstand = 46 dB)	2,0 μ V/75 Ω
		Frequenzgang (± 3 dB)	30 Hz — 15 kHz
		Signal-Rauschabstand (MONO)	64 dB
		Kanaltrennung (1 kHz)	40 dB
MW (AM)	FM	Frequenzbereich	531 kHz — 1 611 kHz (9 kHz-Abstimmsschritte)
		Empfindlichkeit (Rauschabstand = 20 dB)	28,2 μ V
LW (AM)	FM	Frequenzbereich	153 kHz — 279 kHz (9 kHz-Abstimmsschritte)
		Empfindlichkeit (Rauschabstand = 20 dB)	50,0 μ V
CD-Player		Laserdiode	GaAlAs
		Digitalfilter (D/A)	8-faches Oversampling
		Spindeldrehzahl	500 U/min — 200 U/min (CLV)
		Tonhöhenchwankung	Unterhalb der Messgrenze
		Frequenzgang (± 1 dB)	20 Hz — 20 kHz
		Gesamtklirrfaktor (1 kHz)	0,01 %
		Signal-Rauschabstand (1 kHz)	105 dB
		Dynamikbereich	90 dB
		Kanaltrennung	85 dB
		MP3-Decodierung	Unterstützt MPEG-1/2 Audio Layer-3
	WMA-Decodierung	Unterstützt Windows Media Audio	
	AAC-Decodierung	AAC-LC“.aac“-Dateien	

TECHNISCHE DATEN

USB	USB Standard	USB 1.1/USB 2.0 Höchstgeschwindigkeit
	Dateisystem	FAT12/16/32
	Maximaler Versorgungsstrom	DC 5 V $\overline{=}$ 1,5 A
	MP3-Decodierung	Unterstützt MPEG-1/2 Audio Layer-3
	WMA-Decodierung	Unterstützt Windows Media Audio
	AAC-Decodierung	AAC-LC ".aac", ".m4a"-Dateien
	FLAC-Decodierung	FLAC-Datei (Bis zu 96 kHz/24 Bit)
Bluetooth	Version	Bluetooth 3.0
	Frequenzbereich	2,402 GHz — 2,480 GHz
	Ausgangsleistung	+4 dBm (MAX), 0 dBm (AVE) Leistungsklasse 2
	Maximaler Kommunikationsbereich	Sichtlinie ca. 10 m (32,8 ft)
	Profil	HFP 1.6 (Hands-Free Profile) A2DP (Advanced Audio Distribution Profile) AVRCP 1.5 (Audio/Video Remote Control Profile) SPP (Serial Port Profile) PBAP (Phonebook Access Profile)
Auxiliary	Frequenzgang (± 3 dB)	20 Hz — 20 kHz
	Maximaler Spannungseingang	1 000 mV
	Eingangsimpedanz	30 k Ω

Audio	Maximale Ausgangsleistung	50 W \times 4		
	Volle Bandbreitenleistung	22 W \times 4 (bei weniger als 1 % Klirrfaktor)		
	Lautsprecherimpedanz	4 Ω — 8 Ω		
	Klangregler	Band 1:	62,5 Hz \pm 9 dB	
		Band 2:	100 Hz \pm 9 dB	
		Band 3:	160 Hz \pm 9 dB	
		Band 4:	250 Hz \pm 9 dB	
		Band 5:	400 Hz \pm 9 dB	
		Band 6:	630 Hz \pm 9 dB	
		Band 7:	1 kHz \pm 9 dB	
Band 8:		1,6 kHz \pm 9 dB		
Band 9:		2,5 kHz \pm 9 dB		
Band 10:		4 kHz \pm 9 dB		
Band 11:	6,3 kHz \pm 9 dB			
Band 12:	10 kHz \pm 9 dB			
Band 13:	16 kHz \pm 9 dB			
Vorverstärkerpegel/Last (CD)	4 000 mV/10 k Ω			
Vorverstärkungsimpedanz	\leq 600 Ω			
Allgemeines	Betriebsspannung	14,4 V (10,5 V — 16 V zulässig)		
	Maximale Stromaufnahme	10 A		
	Betriebstemperaturbereich	-10°C — +60°C		
	Einbaumaße (B \times H \times T)	182 mm \times 53 mm \times 158 mm		
Nettogewicht (einschließlich Frontrahmen, Einbauhalterung)	1,3 kg			

Änderungen ohne Vorankündigung bleiben vorbehalten

INDICE

PRIMA DELL'USO	2
FONDAMENTI	3
OPERAZIONI PRELIMINARI	3
1 Selezionare la lingua da usare per le visualizzazioni e annullare il modo dimostrativo	
2 Impostare l'ora e la data	
3 Eseguire le impostazioni iniziali	
RADIO	5
CD, USB, iPod e ANDROID	7
AUX	9
Spotify	10
BLUETOOTH®	11
IMPOSTAZIONI AUDIO	17
IMPOSTAZIONI DI VISUALIZZAZIONE	21
RISOLUZIONE DEI PROBLEMI	22
RIFERIMENTI	24
Manutenzione	
Informazioni aggiuntive	
INSTALLAZIONE E COLLEGAMENTI	26
CARATTERISTICHE TECNICHE	29

PRIMA DELL'USO

IMPORTANTE

- Prima di usare l'apparecchio, e per usarlo in modo corretto, si raccomanda di leggere a fondo questo manuale. È particolarmente importante leggerne e osservarne gli avvisi e le note di attenzione.
- È infine consigliabile tenerlo in un luogo sicuro e prontamente accessibile per ogni necessità futura.

▲ AVVERTENZA

- **Non usare l'apparecchio in alcun modo che distraga dalla guida.**

▲ Attenzione

Regolazione del volume:

- Per ridurre il rischio d'incidenti regolare il volume in modo che sia possibile udire i rumori esterni al veicolo.
- Per evitare di danneggiare i diffusori con l'aumento improvviso del livello d'uscita, ridurre il volume prima di riprodurre le sorgenti digitali.

Generale:

- Non usare un apparecchio esterno se ciò può far distrarre dalla guida.
- Eseguire il backup di tutti i dati importanti. Il produttore dell'apparecchio non accetta alcuna responsabilità in caso di perdita dei dati registrati.
- Non inserire né lasciare nell'apparecchio corpi metallici quali monete o attrezzi, pena la possibilità di cortocircuiti.
- Se durante la riproduzione a causa della formazione di condensa sulla testina laser si verifica un errore si suggerisce di espellerlo e di attendere che evaporino prima d'inserirlo nuovamente.
- I dati USB del cavo USB dal pannello posteriore dell'apparecchio sono riportati sull'etichetta. (→ 29)
- Quando in alcuni tipi di auto è installato il cavo di controllo dell'antenna, questa si estende automaticamente non appena si accende l'unità principale (→ 28). In tal caso, prima di parcheggiare in un luogo a soffitto basso è raccomandabile spegnerla o semplicemente portarla in STANDBY.

Come leggere il manuale

- Le operazioni di seguito descritte si ottengono principalmente con i tasti del pannello.
- Per le spiegazioni si usano indicazioni in inglese. La lingua delle visualizzazioni è selezionabile dal menu [FUNCTION]. (→ 5)
- [XX] indica l'elemento selezionato.
- (→ XX) indica la disponibilità di riferimenti nella pagina specificata.

FONDAMENTI

Frontalino

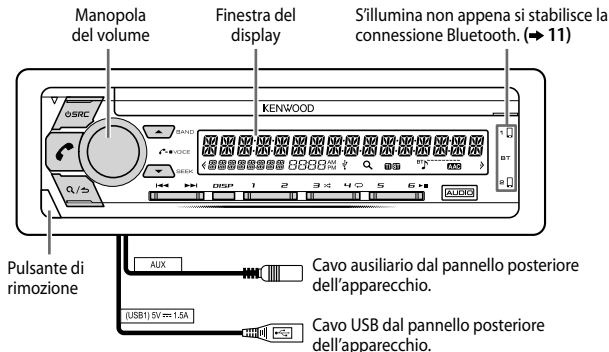

Nota: quando l'apparecchio accede al modo di ricerca l'area illuminata del frontalino inizia a lampeggiare.

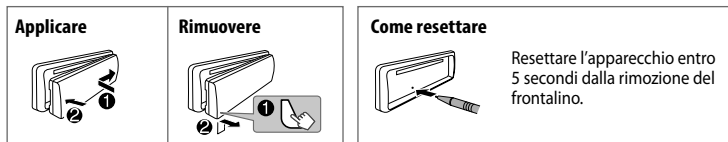

Per	Dal frontalino
Accendere l'impianto	Premere SRC . • Premere a lungo per spegnere l'impianto.
Regolare il volume	Ruotare la manopola del volume.
Selezione della sorgente	Premere SRC quante volte necessario.
Cambiare le informazioni visualizzate sul display	Premere DISP quante volte necessario. (→ 26)

OPERAZIONI PRELIMINARI

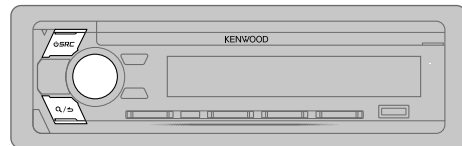

1 Selezionare la lingua da usare per le visualizzazioni e annullare il modo dimostrativo

Alla prima accensione dell'unità (o quando s'impone [FACTORY RESET] su [YES], → 5), il display mostra: "SEL LANGUAGE" → "PRESS" → "VOLUME KNOB"

1 Ruotando la manopola del volume selezionare [ENG] (inglese), [RUS] (russo) o [SPA] (spagnolo), quindi premerla.

L'impostazione predefinita è [ENG].

Sul display appaiono in sequenza: "CANCEL DEMO" → "PRESS" → "VOLUME KNOB".

2 Premere la manopola del volume.

L'impostazione predefinita è [YES].

3 Premere nuovamente la manopola del volume.

Viene visualizzata l'indicazione "DEMO OFF".

Sul display appare quindi il tipo di crossover selezionato:

"2-WAY X 'OVER" o "3-WAY X 'OVER"

• Per istruzioni sul cambio del tipo di crossover vedere la sezione "Cambio del tipo di crossover". (→ 5)

OPERAZIONI PRELIMINARI

2

Impostare l'ora e la data

- 1 Premere la manopola del volume per accedere al modo [FUNCTION].
 - 2 Ruotare la manopola del volume sino a selezionare [CLOCK] e quindi premerla.
- Per regolare l'ora
- 3 Ruotare la manopola del volume sino a selezionare [CLOCK ADJUST] e quindi premerla.
 - 4 Ruotando la manopola del volume eseguire le varie impostazioni e quindi premerla.
Ora → Minuti
 - 5 Ruotare la manopola del volume sino a selezionare [CLOCK FORMAT] e quindi premerla.
 - 6 Ruotare la manopola del volume sino a selezionare [12H] o [24H] e quindi premerla.

Per impostare la data

- 7 Ruotare la manopola del volume sino a selezionare [DATE FORMAT] e quindi premerla.
- 8 Ruotare la manopola del volume sino a selezionare [DD/MM/YY] o [MM/DD/YY] e quindi premerla.
- 9 Ruotare la manopola del volume sino a selezionare [DATE SET] e quindi premerla.
- 10 Ruotando la manopola del volume eseguire le varie impostazioni e quindi premerla.
Giorno → Mese → Anno o Mese → Giorno → Anno
- 11 Premere a lungo **Q** / **S** per uscire.

Per ritornare all'impostazione precedente premere **Q** / **S**.

3

Eseguire le impostazioni iniziali

- 1 Premere **⏻** SRC ripetutamente per accedere al modo STANDBY.
- 2 Premere la manopola del volume per accedere al modo [FUNCTION].
- 3 Ruotare la manopola del volume sino a selezionare l'elemento desiderato (vedere la tabella che segue), e quindi premerla.
- 4 Ripetere il passo 3 sino a selezionare o attivare l'elemento desiderato.
- 5 Premere a lungo **Q** / **S** per uscire.

Per ritornare all'impostazione precedente premere **Q** / **S**.

Impostazione predefinita: **XX**

DISPLAY

EASY MENU

Per [FUNCTION]...
ON: la zona LCD DISPLAY s'illumina di bianco;
OFF: la zona LCD DISPLAY rimane illuminata del colore specificato per [COLOR SELECT]. (→ 21)
• Quando si seleziona [FUNCTION], l'illuminazione della zona KEY diviene azzurra a prescindere dall'impostazione di [EASY MENU].
• Per come identificare la zona vedere l'illustrazione a pagina 21.

TUNER SETTING

PRESET TYPE

NORMAL: salva una stazione per ciascun tasto di preimpostazione in ciascuna banda (FM1/FM2/FM3/MW/LW).; **MIX**: salva una stazione per ciascun tasto di a prescindere dalla banda selezionata.

SYSTEM

KEY BEEP

(Non selezionabile quando è selezionato il crossover a tre vie.)
ON: attiva il tono alla pressione dei tasti.; **OFF**: disattiva il tono.

SOURCE SELECT

SPOTIFY SRC

ON: abilita la sorgente SPOTIFY nella selezione delle sorgenti.; **OFF**: la disabilita. (→ 10)

BUILT-IN AUX

ON: abilita la sorgente AUX nella selezione delle sorgenti.; **OFF**: la disabilita. (→ 9)

POWER OFF

WAIT

Disponibile soltanto quando il modo dimostrativo è disattivato.
Imposta l'intervallo di tempo al trascorrere del quale l'unità si spegne automaticamente (mentre si trova in standby) per risparmiare la carica della batteria.
20M: 20 minuti; **40M**: 40 minuti; **60M**: 60 minuti; - - -: annulla

CD READ

1: distingue automaticamente tra i dischi contenenti file audio e i CD musicali.; **2**: forza la riproduzione come CD musicale. Se si riproduce un disco contenente file audio non se ne può sentire il suono.

OPERAZIONI PRELIMINARI

F/W UPDATE

UPDATE SYSTEM

F/W UPDATE
xxxx **YES:** avvia l'aggiornamento del firmware. ; **NO:** annulla l'operazione (non avvia l'aggiornamento).
Per informazioni particolareggiate sull'aggiornamento del firmware si prega di vedere il sito
<www.kenwood.com/cs/ce/>.

FACTORY RESET **YES:** ripristina le impostazioni di fabbrica (a eccezione di quelle salvate dall'utilizzatore). ;
NO: annulla.

CLOCK

CLOCK DISPLAY **ON:** sul display appare l'ora anche ad apparecchio spento. ; **OFF:** annulla.

ENGLISH

Selezionare la lingua di visualizzazione del menu [FUNCTION] e delle informazioni musicali, se disponibile.

РУССКИЙ

La lingua predefinita è [ENGLISH].

ESPAÑOL

Cambio del tipo di crossover

- 1 Premere **SRC** ripetutamente per accedere al modo **STANDBY**.
- 2 Per selezionare il crossover premere a lungo i tasti numerici **4** e **5**.
Appare il tipo di crossover attualmente selezionato.
- 3 Ruotando la manopola selezionare "2WAY" o "3WAY", quindi premerla.
- 4 Ruotando la manopola selezionare "YES" o "NO", quindi premerla.
Appare il nuovo tipo di crossover selezionato.

- Per annullare l'operazione premere a lungo **Q/↵**.
- Per regolare le impostazioni di crossover, (➔ 18, 19).

▲ Attenzione

Si deve selezionare il tipo di crossover adatto alla modo di collegamento dei diffusori. (➔ 28, 29)

Se si seleziona il tipo sbagliato:

- i diffusori possono danneggiarsi.
- il livello sonoro potrebbe essere eccessivamente alto o basso.

RADIO

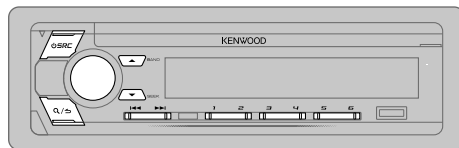

Ricerca una stazione

- 1 Premere quante volte necessario **SRC** sino a selezionare **RADIO**.
 - 2 Premere quante volte necessario **▲ BAND** per selezionare la banda **FM1, FM2, FM3, MW o LW**.
 - 3 Premere **◀◀ / ▶▶** per cercare una stazione.
- Per selezionare il metodo di ricerca di **◀◀ / ▶▶**: premere **▼ SEEK** quante volte necessario.
AUTO1 : cerca automaticamente le stazioni.
AUTO2 : per cercare una stazione preimpostata.
MANUAL : cerca manualmente le stazioni.
 - Per salvare la stazione in memoria: premere a lungo uno dei tasti numerici da **(1 a 6)**.
 - Per selezionare una stazione salvata in memoria: premere uno dei tasti numerici da **(1 a 6)**.

Altre impostazioni

- 1 Premere la manopola del volume per accedere al modo [FUNCTION].
- 2 Ruotando la manopola del volume selezionare l'elemento desiderato (➔ 6) e quindi premerla.
- 3 Ripetere il passo 2 sino a selezionare o attivare l'elemento desiderato, oppure seguire le istruzioni riportate per l'elemento selezionato.
- 4 Premere a lungo **Q/↵** per uscire.

Per ritornare all'impostazione precedente premere **Q/↵**.

Impostazione predefinita: **XX**

TUNER SETTING	
LOCAL SEEK	ON: cerca soltanto le stazioni dal segnale forte. ; OFF: annulla. • L'impostazione eseguita riguarda solo la sorgente/stazione selezionata. Quando si cambia sorgente/stazione è necessario ripetere l'impostazione.
AUTO MEMORY	YES: inizia automaticamente a salvare le prime sei stazioni la cui ricezione è buona. ; NO: annulla. • Selezionabile soltanto quando [PRESET TYPE] è impostato su [NORMAL] . (↔ 4)
MONO SET	ON: migliora la ricezione FM (l'effetto stereo potrebbe tuttavia scomparire). ; OFF: annulla.
NEWS SET	ON: se disponibile, l'apparecchio seleziona temporaneamente il programma dei notiziari. ; OFF: annulla.
REGIONAL	ON: passa a un'altra stazione, ma solo nella regione specifica, usando il comando "AF". ; OFF: annulla.
AF SET	ON: quando la qualità di ricezione non è soddisfacente cerca automaticamente un'altra stazione che diffonda lo stesso programma nella medesima rete Radio Data System ma il cui segnale sia migliore. ; OFF: annulla.
TI	ON: permette all'apparecchio di passare temporaneamente alla ricezione delle informazioni sul traffico, se disponibili ("TI" s'illumina). ; OFF: annulla.
PTY SEARCH	<ol style="list-style-type: none"> 1 Ruotare la manopola del volume sino a selezionare il tipo di programma disponibile e quindi premerla. 2 Ruotare la manopola del volume sino a selezionare la lingua PTY (ENGLISH/FRENCH/GERMAN) e quindi premerla. 3 Premere ◀◀/▶▶ per avviare la ricerca.
CLOCK	
TIME SYNC	ON: sincronizza l'orologio dell'apparecchio con quello del Radio Data System. ; OFF: annulla.

Tipi di programma disponibili durante la ricerca [PTY SEARCH]

SPEECH : NEWS, AFFAIRS, INFO (informazioni), SPORT, EDUCATE, DRAMA, CULTURE, SCIENCE, VARIED, WEATHER, FINANCE, CHILDREN, SOCIAL, RELIGION, PHONE IN, TRAVEL, LEISURE, DOCUMENT
MUSIC : POP M (musica), ROCK M (musica), EASY M (musica), LIGHT M (musica), CLASSICS, OTHER M (musica), JAZZ, COUNTRY, NATION M (musica), OLDIES, FOLK M (musica)

L'apparecchio cerca il tipo di programma categorizzato come **[SPEECH]** o **[MUSIC]**, se selezionato.

- **[LOCAL SEEK]/[MONO SET]/[NEWS SET]/[REGIONAL]/[AF SET]/[TI]/[PTY SEARCH]** sono selezionabili soltanto nelle bande FM1, FM2 e FM3.
- Se si regola il volume durante la ricezione delle informazioni sul traffico o mentre si sta ricevendo un notiziario, l'apparecchio lo memorizza automaticamente. Applicherà quindi lo stesso volume la volta successiva che si accederà allo stesso tipo di servizio.

CD, USB, iPod e ANDROID

Avviare la riproduzione

L'apparecchio seleziona automaticamente la sorgente e ne avvia la riproduzione.

CD

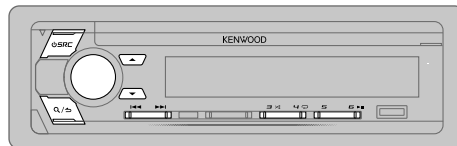
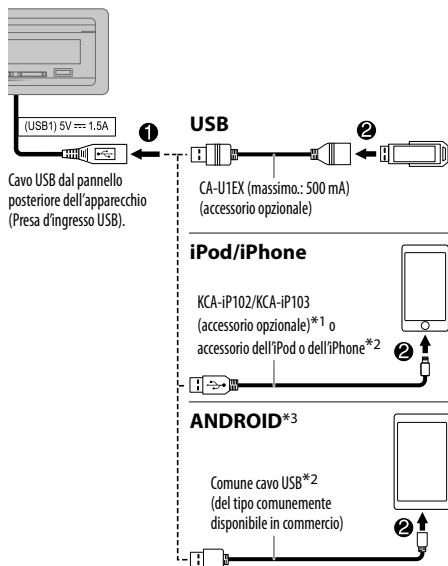
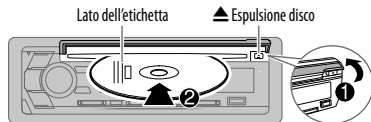

Per	Dal frontalino
Riprodurre/mettere in pausa	Premere 6 ► .
Avanzare o retrocedere rapidamente*4	Premere a lungo ◀◀ / ▶▶.
Selezionare un brano o un file	Premere ◀◀ / ▶▶.
Seleziona una cartella*5	Premere ▲ / ▼.
Ripetizione*6	Premere 4 ↻ quante volte necessario. TRACK REPEAT/ALL REPEAT : CD audio FILE REPEAT/FOLDER REPEAT/ALL REPEAT : file MP3, WMA, AAC, WAV e FLAC FILE REPEAT/FOLDER REPEAT/REPEAT OFF : iPod o periferica ANDROID
Riproduzione casuale*6	Premere 3 ↺ quante volte necessario. DISC RANDOM/RANDOM OFF : CD audio FOLDER RANDOM/RANDOM OFF : file MP3, WMA, AAC, WAV, FLAC, iPod o periferica ANDROID
	Premere a lungo 3 ↺ o sino a selezionare ALL RANDOM .*7

*1 KCA-iP102: tipo a 30 contatti; KCA-iP103: tipo Lightning

*2 Quando non lo si usa, non lasciare il cavo nella vettura.

*3 Quando è collegata una periferica Android: appare "Press [VIEW] to install KENWOOD MUSIC PLAY APP". Seguire le istruzioni per installare l'applicazione. La più recente versione dell'applicazione KENWOOD MUSIC PLAY può essere altresì installata nella periferica Android prima di collegarla. Per maggiori informazioni al riguardo si prega di visitare il sito <www.kenwood.com/cs/ce/>.

*4 Per le periferiche ANDROID: disponibile soltanto quando si seleziona [BROWSE MODE]. (➔ 8)

*5 Per CD: solo con i file MP3/WMA/AAC. Non disponibile per l'iPod e ANDROID.

*6 Per iPod/ANDROID: disponibile soltanto quando si seleziona [MODE OFF]/[BROWSE MODE]. (➔ 8)

*7 Per CD: solo con i file MP3/WMA/AAC.

Selezionare il modo di controllo

Mentre è selezionata la sorgente iPod USB premere quante volte necessario **5**.

MODE ON : controlla l'iPod dall'iPod stesso. Dall'unità principale è comunque possibile eseguire operazioni quali riproduzione, messa in pausa, salto dei file e avanzamento/inversione rapida.

MODE OFF : controlla l'iPod dall'unità principale.

Mentre è selezionata la sorgente ANDROID premere quante volte necessario **5**.

BROWSE MODE: controlla il dispositivo Android dall'unità principale per mezzo dell'applicazione KENWOOD MUSIC PLAY in esso installata.

HAND MODE : controlla il dispositivo Android da esso stesso per mezzo di un'altra applicazione di riproduzione musicale in esso installata. Dall'unità principale rimane tuttavia possibile riprodurre, mettere in pausa e saltare i file.

Selezionare un'unità con file audio

Mentre è selezionata la sorgente USB premere quante volte necessario **5**. L'apparecchio riprodurrà i brani salvati in.

- Memoria interna o esterna selezionata di uno smartphone (classe di archiviazione di massa).
- Unità selezionata di un dispositivo multi-unità.

Ascoltare Tuneln Radio, Tuneln Radio Pro o Aupeo

Durante l'ascolto dell'applicazione Tuneln Radio, Tuneln Radio Pro o Aupeo collegare l'iPod o l'iPhone alla presa d'ingresso USB di questo apparecchio.

- Ora sarà l'apparecchio a emettere il suono proveniente da queste applicazioni.

Selezionare un file da una cartella o da un elenco

Con l'iPod o un dispositivo Android questa funzione è disponibile soltanto quando si seleziona [MODE OFF]/[BROWSE MODE].

- 1 Premere **Q/↵**.
- 2 Ruotare la manopola del volume sino a selezionare la cartella o l'elenco desiderato, quindi premerla.
- 3 Ruotare la manopola del volume sino a selezionare il file desiderato, quindi premerla.

Ricerca rapida (solo con il CD, l'unità USB e la sorgente ANDROID)

Se i file sono molti è possibile cercarli rapidamente.

Ruotando velocemente la manopola del volume si scorre velocemente l'elenco.

Salto di ricerca (solo con l'iPod USB e la sorgente ANDROID)

Premere **◀◀ / ▶▶** per cercare i file al rapporto di salto ricerca pre-impostato. (**↔ 9**, [SKIP SEARCH])

- Premendo **◀◀ / ▶▶** a lungo la ricerca avanza con un rapporto di salto del 10%.

Ricerca alfabetica (solo con l'iPod USB e la sorgente ANDROID)

La ricerca dei file può essere effettuata inserendone il primo carattere.

Sorgente iPod USB

- 1 Ruotare velocemente la manopola del volume per accedere alla ricerca per caratteri.
- 2 Ruotare la manopola del volume sino a selezionare il carattere d'interesse.
 - Per cercare un carattere diverso da A a Z e da 0 a 9 selezionare ******.
- 3 Premere **◀◀ / ▶▶** per fare scorrere la posizione d'inserimento.
 - È possibile inserire sino a tre caratteri.
- 4 Premere la manopola del volume per avviare la ricerca.

Sorgente ANDROID

- 1 Premere **▲ / ▼** per accedere alla ricerca per caratteri.
- 2 Ruotare la manopola del volume sino a selezionare il carattere d'interesse.
 - ^A^**: lettere maiuscole (da A a Z)
 - _A_**: lettere minuscole (da a a z)
 - 0-**: numeri (da 0 a 9)
 - ****: caratteri diversi da A a Z e da 0 a 9
- 3 Premere la manopola del volume per avviare la ricerca.

- Per ritornare alla cartella principale (root), al primo file o al menu principale premere il tasto **5**. (Operazione non disponibile con la sorgente BT AUDIO.)
- Per ritornare all'impostazione precedente premere **Q/↵**.
- Per annullare l'operazione premere a lungo **Q/↵**.

CD, USB, iPod e ANDROID

Impostazioni per l'uso dell'applicazione KENWOOD Remote

L'applicazione KENWOOD Remote permette di gestire il sintonizzatore KENWOOD con un iPhone o un iPod (mediante la presa d'ingresso USB).

Preparazione:

Prima di connettere il dispositivo è necessario installarla la versione più recente dell'applicazione KENWOOD Remote. Per maggiori informazioni al riguardo si prega di visitare il sito <www.kenwood.com/cs/ce/>.

Le impostazioni sono effettuabili allo stesso modo della connessione Bluetooth. (→ 16)

Altre impostazioni

- 1 Premere la manopola del volume per accedere al modo [FUNCTION].
- 2 Ruotare la manopola del volume sino a selezionare l'elemento desiderato (vedere la tabella che segue), e quindi premerla.
- 3 Ripetere il passo 2 sino a selezionare o attivare l'elemento desiderato.
- 4 Premere a lungo **Q**/**↵** per uscire.

Per ritornare all'impostazione precedente premere **Q**/**↵**.

Impostazione predefinita: **XX**

USB

MUSIC DRIVE **DRIVE CHANGE**: seleziona automaticamente l'unità successiva (da [DRIVE 1] a [DRIVE 4]) e avvia la riproduzione.
Ripetere i passi da **1** a **3** per selezionare le unità successive.

SKIP SEARCH **0.5%/1%/5%/10%**: durante l'ascolto dell'iPod USB o di una sorgente ANDROID seleziona il rapporto di salto ricerca lungo tutti i file.

AUX

Preparazione:

In [SOURCE SELECT] impostare [BUILT-IN AUX] su [ON]. (→ 4)

Avviare l'ascolto

- 1 Collegare un comune lettore audio portatile (del tipo comunemente disponibile in commercio).

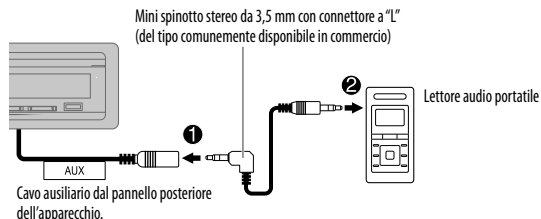

- 2 Premere quante volte necessario **⏻ SRC** sino a selezionare AUX.
- 3 Accendere il lettore audio portatile e avviarne la riproduzione.

Impostare il nome AUX

Durante l'ascolto del lettore audio portatile collegato all'apparecchio...

- 1 Premere la manopola del volume per accedere al modo [FUNCTION].
- 2 Ruotare la manopola del volume sino a selezionare [SYSTEM] e quindi premerla.
- 3 Ruotare la manopola del volume sino a selezionare [AUX NAME SET] e quindi premerla.
- 4 Ruotando la manopola del volume selezionare l'elemento desiderato; quindi premerla.
AUX (impostazione predefinita)/DVD/PORTABLE/GAME/VIDEO/TV
- 5 Premere a lungo **Q**/**↵** per uscire.

Per ritornare all'impostazione precedente premere **Q**/**↵**.

Preparazione:

Installare nel proprio iPhone o iPod touch l'ultima versione di Spotify, creare un account e accedere al sito Spotify.

- In [SOURCE SELECT] impostare [SPOTIFY SRC] su [ON]. (→ 4)

Avviare l'ascolto

- 1 Aprire nella periferica l'applicazione Spotify.
- 2 Collegare la periferica alla presa USB dell'apparecchio.

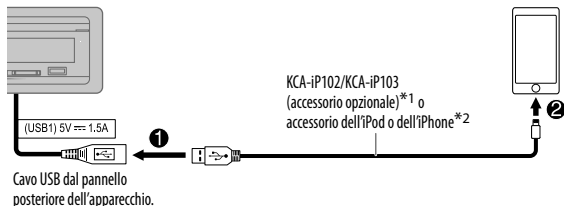

- 3 Premere quante volte necessario **SRC** sino a selezionare SPOTIFY. Se ne avvia automaticamente la ricezione.

Per	Dal frontalino
Riprodurre/mettere in pausa	Premere 6 ▶ .
Saltare un brano	Premere ◀ ◀*4 / ▶▶ .
Approvare o disapprovare*3	Premere ▲ / ▼ .
Avviare la radio	Premere a lungo 5 .
Ripetizione*5	Premere 4 ↻ quante volte necessario. REPEAT ALL/REPEAT ONE*4/REPEAT OFF
Riproduzione casuale*5	Premere 3 >↻ quante volte necessario*4. SHUFFLE ON/SHUFFLE OFF

*1 KCA-iP102 : tipo a 30 contatti; KCA-iP103 : tipo Lightning

*2 Quando non lo si usa, non lasciare il cavo nella vettura.

*3 Funzione disponibile unicamente in modalità Radio. Quando si disapprova un brano il sistema lo salta e passa a un altro.

*4 Disponibile soltanto con gli account premium.

*5 Disponibile soltanto con i brani registrati nelle liste di riproduzione.

Come salvare i dati relativi ai brani preferiti

Durante l'ascolto della radio...

Premere a lungo la manopola del volume.

Appare "SAVED" e i dati vengono salvati in "Your Music (La tua musica)" o in "Your Library (La tua libreria)" del proprio account Spotify.

Per eliminarli ripetere la medesima procedura.

Appare "REMOVED" e i dati prima salvati vengono rimossi da "Your Music (La tua musica)" o da "Your Library (La tua libreria)" dell'account.

Ricerca di un brano o di una stazione

- 1 Premere **Q / ↵**.
- 2 Ruotando la manopola selezionare un tipo di elenco e premerla. I tipi di elenchi visualizzati dipendono dalle informazioni trasmesse da Spotify.
- 3 Ruotando la manopola selezionare il brano o la stazione d'interesse.
- 4 Premere la manopola del volume per confermare. Per velocizzare la ricerca occorre ruotare velocemente la manopola.

Per annullare l'operazione premere a lungo **Q / ↵**.

BLUETOOTH — Connessione

Profili BLUETOOTH compatibili

- HFP (chiamate vivavoce)
- A2DP (distribuzione audio avanzata)
- AVRCP (controllo audio/video remoto)
- SPP (porta seriale)
- PBAP (accesso alla rubrica telefonica)

Codec Bluetooth compatibili

- Sub Band Codec (SBC)
- Advanced Audio Coding (AAC)

Collegare il microfono

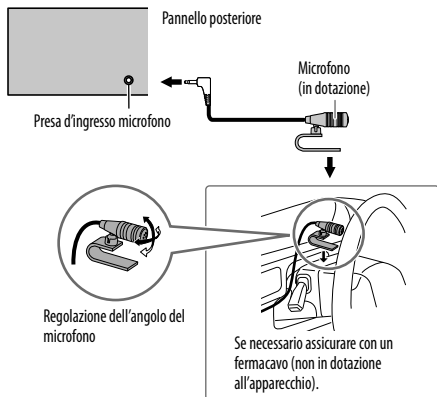

Accoppiamento e connessione iniziale di un dispositivo Bluetooth

- 1 Premere SRC per accendere l'apparecchio.**
- 2 Dalla periferica Bluetooth ricercare e selezionare l'apparecchio modello (KDC-X5***BT).**
Sul display appare "PAIRING" → "PASS XXXXXX" → Nome della periferica → "PRESS" → "VOLUME KNOB".
 - Con alcune periferiche Bluetooth subito dopo la ricerca potrebbe essere necessario inserire il codice PIN (Personal Identification Number).
- 3 Premere la manopola del volume per avviare l'accoppiamento.**
Al termine dell'accoppiamento appare "PAIRING OK".

Al termine dell'accoppiamento la connessione Bluetooth si stabilisce automaticamente.

- Sul frontalino s'illuminano gli indicatori "BT1" e/o "BT2".

- Questo apparecchio è compatibile con la funzione SSP (accoppiamento semplificato e sicuro).
- È possibile registrare (accoppiare) sino a cinque periferiche.
- Una volta eseguito l'accoppiamento la periferica Bluetooth rimane registrata nell'apparecchio anche qualora lo si resett. Per informazioni sulla cancellazione della periferica connessa: → 15, [DEVICE DELETE].
- In qualsiasi momento è possibile connettere sino a due cellulari e un lettore audio Bluetooth. Tuttavia mentre ci si trova nella sorgente BT AUDIO è possibile connettere e commutare a piacere sino a cinque periferiche audio Bluetooth. (→ 16)
- Alcune periferiche Bluetooth potrebbero non riuscire a connettersi automaticamente all'apparecchio anche ad accoppiamento riuscito. In tal caso occorre provvedervi manualmente.
- Per maggiori informazioni al riguardo si prega di vedere il manuale d'istruzioni della periferica in uso.

Accoppiamento automatico

Quando alla presa d'ingresso USB dell'apparecchio si collega un iPhone, un iPod touch o un dispositivo Android, attraverso la connessione Bluetooth se ne attiva automaticamente la richiesta di accoppiamento.

Una volta controllato il nome della periferica, per accoppiarla premere una volta la manopola del volume.

La richiesta automatica di accoppiamento si attiva soltanto quando:

- La funzione Bluetooth della periferica connessa è attiva.
- La funzione [AUTO PAIRING] è impostata su [ON]. (→ 15)
- Nel dispositivo Android è installata l'applicazione KENWOOD MUSIC PLAY (→ 7) ed è selezionato [BROWSE MODE]. (→ 8)

BLUETOOTH — Telefono cellulare

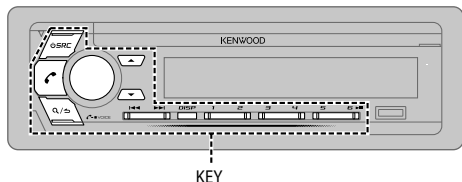

Ricevere una chiamata

Al sopraggiungere di una chiamata:

- La zona KEY s'illumina di verde e lampeggia.
- Se la funzione **[AUTO ANSWER]** è stata impostata su un determinato intervallo di tempo l'apparecchio risponde alla chiamata automaticamente. (➔ 13)

Durante la conversazione:

- La zona LCD DISPLAY s'illumina sulla base delle impostazioni effettuate per **[DISPLAY]** (➔ 21) mentre la zona KEY s'illumina di verde.
- Se si spegne l'apparecchio o se ne rimuove il frontalino la connessione Bluetooth s'interrompe.

Le funzionalità di seguito elencate possono differire o mancare del tutto a seconda del modello di telefono connesso.

Per	Dal frontalino
Alla prima chiamata in arrivo...	
Rispondere a una chiamata	Premere , la manopola del volume o uno dei tasti numerici da 1 a 6 .
Rifiutare una chiamata	Premere .
Terminare una conversazione	Premere .

Per

Dal frontalino

Mentre si risponde alla prima chiamata...

Rispondere a un'altra chiamata lasciando in attesa quella già in corso	Premere .
Rifiutare un'altra chiamata in arrivo	Premere .

Quando vi sono due chiamate attive...

Terminare quella in corso e accettare quella in attesa	Premere .
Commutare tra la chiamata in corso e quella in attesa	Premere .

Regolare il volume della conversazione da [00] a [35] (Impostazione predefinita: [15])

Mentre si parla ruotare la manopola del volume.

- Questa regolazione non ha influenza sul volume delle altre sorgenti.

Passare dal modo vivavoce al modo di conversazione privata

Durante la conversazione premere **6** .

- I comandi possono variare secondo il cellulare Bluetooth effettivamente connesso.

■ Come migliorare la qualità audio

Mentre si parla...



- 1 Premere la manopola del volume per accedere al modo **[FUNCTION]**.
- 2 Ruotando la manopola del volume selezionare l'elemento desiderato (➔ 13) e quindi premerla.
- 3 Ripetere il passo 2 sino a selezionare o attivare l'elemento desiderato.
- 4 Premere a lungo per uscire.

Per ritornare all'impostazione precedente premere .

Impostazione predefinita: **XX**

MIC GAIN	LEVEL -10 a LEVEL +10 (LEVEL -4) : la sensibilità del microfono incorporato aumenta all'aumentare del numero selezionato.
NR LEVEL	LEVEL -5 a LEVEL +5 (LEVEL 0) : regola il livello di riduzione dell'eco sino a ridurre al minimo il rumore durante la conversazione telefonica.
ECHO CANCEL	LEVEL -5 a LEVEL +5 (LEVEL 0) : regola il ritardo per la cancellazione dell'eco sino a ridurlo al minimo durante la conversazione.

Impostazione di ricezione delle chiamate

- 1 Premere  per accedere al modo Bluetooth.
- 2 Ruotare la manopola del volume sino a selezionare l'elemento desiderato (vedere la tabella che segue), e quindi premerla.
- 3 Ripetere il passo 2 sino a selezionare o attivare l'elemento desiderato.
- 4 Premere a lungo  per uscire.

Per ritornare all'impostazione precedente premere .



Impostazione predefinita: **XX**

SETTINGS	
AUTO ANSWER	Da 1 a 30 : l'apparecchio risponde automaticamente alle chiamate in arrivo entro l'intervallo di tempo specificato (in secondi).; OFF : annulla.
BATTERY/SIGNAL*	AUTO : quando l'apparecchio rileva una periferica Bluetooth connessa ne mostra lo stato di carica della batteria e la forza del segnale. ; OFF : annulla.

* Questa funzionalità dipende dal tipo di telefono in uso.

Come effettuare una chiamata

Le chiamate possono essere effettuate dalla cronologia delle chiamate, dalla rubrica telefonica o componendo direttamente il numero. Se il cellulare in uso è provvisto della funzione di comando vocale è altresì possibile effettuarle in tal modo.

- 1 Premere  per accedere al modo Bluetooth.
Appare il nome del primo cellulare.
 - Se sono connessi due cellulari Bluetooth, premendo nuovamente  si passa all'altro.
Appare il nome del secondo cellulare.
- 2 Ruotare la manopola del volume sino a selezionare l'elemento desiderato (vedere la tabella che segue), e quindi premerla.
- 3 Ripetere il passo 2 sino a selezionare o attivare l'elemento desiderato, oppure seguire le istruzioni riportate per l'elemento selezionato.
- 4 Premere a lungo  per uscire.

Per ritornare all'impostazione precedente premere .

CALL HISTORY

(Selezionabile soltanto quando il telefono connesso è compatibile con il profilo PBAP)

- 1 Premendo la manopola selezionare il nome o il numero telefonico da chiamare.
 - Nella parte inferiore del display appare "INCOMING", "OUTGOING" o "MISSED" per indicare lo stato della precedente chiamata.
 - Premere **DISP** per selezionare la categoria da visualizzare (NUMBER o NAME).
 - In assenza di registrazione della cronologia delle chiamate appare "NO DATA".
- 2 Premere la manopola del volume per effettuare la chiamata.

PHONE BOOK

(Selezionabile soltanto quando il telefono connesso è compatibile con il profilo PBAP.)

- 1 Ruotare velocemente la manopola del volume per accedere al modo di ricerca alfabetico (quando la rubrica telefonica contiene molti contatti).
Appare il primo menu (ABCDEFGHIJKLMN).
 - Per accedere agli altri menu (OPQRSTUVWXYZ1*) premere ▲ / ▼.
 - Ruotando velocemente la manopola del volume selezionare la prima lettera della parola da ricercare, premere ◀◀ / ▶▶ e quindi anche la manopola stessa. Selezionare "1" per effettuare la ricerca con i numeri, oppure "*" per effettuarla con i simboli.
- 2 Ruotare la manopola del volume sino a selezionare il nome desiderato, quindi premerla.
- 3 Ruotare la manopola del volume sino a selezionare il numero desiderato, quindi premerla per comporlo.
 - Durante l'accoppiamento la rubrica telefonica del telefono connesso viene automaticamente trasferita all'unità.
 - I contatti vengono categorizzati in: HOME, OFFICE, MOBILE, OTHER, GENERAL.
 - L'apparecchio visualizza esclusivamente le lettere non accentate. (La "Ü", ad esempio, appare come "U").

NUMBER DIAL

- 1 Ruotando la manopola del volume selezionare un numero da 0 a 9 o un carattere (*, # o +).
- 2 Con ◀◀ / ▶▶ i fare scorrere la posizione d'inserimento.
Ripetere i passi 1 e 2 sino a completare la composizione del numero.
- 3 Premere la manopola del volume per effettuare la chiamata.

VOICE

Pronunciare il nome del contatto da chiamare oppure il comando vocale di controllo della funzione telefonica desiderata. (→ **Come effettuare una chiamata mediante riconoscimento vocale**)

BATTERY LVL LOW/MID/FULL*: mostra la carica della batteria.

NO SIGNAL/SIGNAL LVL LOW/MID/MAX*: mostra la forza del segnale in ricezione.

* Questa funzionalità dipende dal tipo di telefono in uso.

Come effettuare una chiamata mediante riconoscimento vocale

- 1 Premere a lungo  per attivare la funzione di riconoscimento vocale del telefono connesso.
- 2 Pronunciare il nome del contatto da chiamare oppure il comando vocale di controllo della funzione telefonica desiderata.
 - La capacità di riconoscimento vocale varia secondo il telefono effettivamente in uso. Per maggiori informazioni al riguardo si prega di vedere il manuale d'istruzioni del telefono.
 - Questo apparecchio è altresì compatibile con la funzione di assistenza personale intelligente dell'iPhone.

Impostazioni in memoria

Registrare contatti nella memoria

In corrispondenza dei tasti numerici da 1 a 6 è possibile memorizzare sino a 6 contatti.

- 1 Premere  per accedere al modo Bluetooth.
- 2 Ruotando la manopola del volume selezionare [CALL HISTORY], [PHONE BOOK] o [NUMBER DIAL], quindi premerla.
- 3 Ruotando la manopola selezionare il nome o il numero di telefono da chiamare.
Dopo avere selezionato il contatto, premendo la manopola del volume se ne visualizza il numero telefonico.
- 4 Premere a lungo uno dei tasti numerici da 1 a 6.
Se l'apparecchio trova tale contatto o numero di telefono appare "STORED".

Per cancellare un contatto dalla memoria di preimpostazione al passo 2 selezionare [NUMBER DIAL] e registrare quindi un semplice spazio.

Chiamata dalla memoria

- 1 Premere  per accedere al modo Bluetooth.
- 2 Premere uno dei tasti numerici da 1 a 6.
- 3 Premere la manopola del volume per effettuare la chiamata.
Se non vi è alcun contatto salvato appare "NO MEMORY".



Altre impostazioni

- 1 Premere la manopola del volume per accedere al modo [FUNCTION].
- 2 Ruotare la manopola del volume sino a selezionare l'elemento desiderato (vedere la tabella che segue), e quindi premerla.
- 3 Ripetere il passo 2 sino a selezionare o attivare l'elemento desiderato, oppure seguire le istruzioni riportate per l'elemento selezionato.
- 4 Premere a lungo  per uscire.

Per ritornare all'impostazione precedente premere .

Impostazione predefinita: **XX**

BT MODE

PHONE SELECT	Selezionano il telefono o la periferica audio da connettere o disconnettere. Quando la periferica è connessa, di fronte al suo nome appare "★". Davanti al lettore audio correntemente selezionato appare "▷".
AUDIO SELECT	<ul style="list-style-type: none"> • In qualsiasi momento è possibile connettere sino a due telefoni e un lettore audio Bluetooth.
DEVICE DELETE	<ol style="list-style-type: none"> 1 Ruotare la manopola del volume sino a selezionare la periferica da cancellare, quindi premerla. 2 Ruotando la manopola selezionare [YES] o [NO], quindi premerla.
PIN CODE EDIT (0000)	<p>Cambia il codice PIN (sino a 6 cifre).</p> <ol style="list-style-type: none"> 1 Ruotando la manopola selezionare un numero di telefono. 2 Con  /  fare scorrere la posizione d'inserimento. Ripetere i passi 1 e 2 sino a completare l'inserimento del codice PIN. 3 Premere la manopola del volume per confermare.
RECONNECT	ON: quando la trova a portata di connessione, l'apparecchio riconnette automaticamente l'ultima periferica connessa. ; OFF: annulla.
AUTO PAIRING	ON: quando si collega alla presa d'ingresso USB una periferica Bluetooth compatibile (iPhone, iPod touch o un dispositivo Android) l'apparecchio l'accoppia automaticamente. Questa funzione potrebbe non operare a seconda del sistema operativo installato nella periferica connessa. ; OFF: annulla.
INITIALIZE	YES: inizializza tutte le impostazioni Bluetooth, dati di accoppiamento e rubrica telefonica compresi. ; NO: annulla.

Modo di prova Bluetooth

L'apparecchio può verificare l'effettiva capacità di connessione dei propri profili con le periferiche Bluetooth.

- Accertarsi che non vi sia alcuna periferica Bluetooth accoppiata.

- 1 **Premere a lungo** .
Sul display appare "PLEASE PAIR YOUR PHONE PIN 0000".
- 2 **Dalla periferica Bluetooth ricercare e selezionare l'apparecchio modello (KDC-X5***BT).**
- 3 **Confermare l'accoppiamento dalla periferica Bluetooth.**
Sul display inizia a lampeggiare "TESTING".

Al termine della prova ne appare il risultato (OK o NG).

PAIRING:	stato dell'accoppiamento
HF CONNECT:	compatibilità con il profilo HFP (chiamate vivavoce)
AUDIO CONNECT:	compatibilità con il profilo A2DP (distribuzione audio avanzata)
PHONEBOOK DL:	compatibilità con il profilo PBAP (accesso alla rubrica telefonica)

Per annullare il modo di prova spegnere l'apparecchio premendo a lungo  **SRC**.

BLUETOOTH — Audio

Mentre ci si trova nella sorgente BT AUDIO è possibile connettere e commutare a piacere sino a cinque periferiche audio Bluetooth.

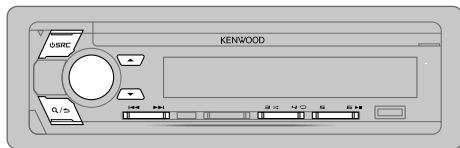

Come usare un lettore audio Bluetooth

- 1 Premere quante volte necessario **SRC** sino a selezionare BT AUDIO.
- 2 Avviare la riproduzione dal lettore audio Bluetooth.

Per	Dal frontalino
Riprodurre/mettere in pausa	Premere 6 ► .
Selezionare un gruppo o una cartella	Premere ▲/▼.
Saltare avanti o indietro	Premere ◀◀/▶▶ .
Avanzare o retrocedere rapidamente	Premere a lungo ◀◀/▶▶ .
Ripetizione	Premere 4 ↻ quante volte necessario. ALL REPEAT, FILE REPEAT, REPEAT OFF
Riproduzione casuale	Premere a lungo 3 ↻ sino a selezionare ALL RANDOM. • Premendo 3 ↻ selezionare RANDOM OFF.
Selezionare un file da una cartella o da un elenco	Vedere la sezione "Selezionare un file da una cartella o da un elenco" a pagina 8.
Commutare tra le periferiche Bluetooth audio connesse	Premere 5 .*

* Anche la pressione del tasto "Play" del dispositivo connesso determina l'emissione del suono dal dispositivo stesso.

I comandi e i messaggi possono cambiare secondo la loro effettiva disponibilità nella periferica connessa.

Impostazioni per l'uso dell'applicazione KENWOOD Remote

L'applicazione KENWOOD Remote permette di gestire il sintonizzatore KENWOOD con un iPhone o un iPod (mediante la connessione Bluetooth o la presa d'ingresso USB) o con uno smartphone Android (mediante la connessione Bluetooth).

Preparazione:

Prima di connettere il dispositivo è necessario installarvi la versione più recente dell'applicazione KENWOOD Remote. Per maggiori informazioni al riguardo si prega di visitare il sito <www.kenwood.com/cs/ce/>.

- 1 Premere la manopola del volume per accedere al modo [FUNCTION].
- 2 Ruotare la manopola del volume sino a selezionare l'elemento desiderato (vedere la tabella che segue), e quindi premerla.
- 3 Ripetere il passo 2 sino a selezionare o attivare l'elemento d'interesse.
- 4 Premere a lungo **Q/↵** per uscire.

Per ritornare all'impostazione precedente premere **Q/↵**.

Impostazione predefinita: **XX**

REMOTE APP	
SELECT	Seleziona il dispositivo (IOS o ANDROID) da usare con l'applicazione.
IOS	<p>YES: specifica l'iPhone o l'iPod da usare con l'applicazione mediante la connessione Bluetooth o la presa d'ingresso USB. ; NO: annulla.</p> <p>Se si è selezionato IOS, per attivare l'applicazione selezionare la sorgente iPod BT (o iPod USB se l'iPhone o l'iPod è collegato alla presa d'ingresso USB).</p> <ul style="list-style-type: none"> • L'applicazione s'interrompe o si disconnette quando: <ul style="list-style-type: none"> – Si passa dalla sorgente iPod BT a un'altra sorgente collegata mediante la presa d'ingresso USB. – Si passa dalla sorgente iPod USB alla sorgente iPod BT.
ANDROID	YES: specifica l'uso dello smartphone Android con l'applicazione mediante la connessione Bluetooth. ; NO: annulla.
ANDROID LIST*	Permette di selezionare dall'elenco lo smartphone Android da usare.

BLUETOOTH®

STATUS

Mostra lo stato del dispositivo correntemente selezionato.

IOS CONNECTED: permette di usare l'applicazione con l'iPhone o l'iPod mediante la connessione Bluetooth o la presa d'ingresso USB.

IOS NOT CONNECTED: non è connesso alcun dispositivo IOS con il quale usare l'applicazione.

ANDROID CONNECTED: permette di usare l'applicazione con uno smartphone Android mediante la connessione Bluetooth.

ANDROID NOT CONNECTED: non è connesso alcun dispositivo Android con il quale usare l'applicazione.

* Visualizzato solo quando [ANDROID] in [SELECT] è impostato su [YES].

Ascolto dell'iPhone o dell'iPod mediante la connessione Bluetooth

Questo apparecchio permette di ascoltare mediante la connessione Bluetooth la musica salvata nell'iPhone o nell'iPod.

Premere quante volte necessario  **SRC** sino a selezionare iPod BT.

- L'iPhone o l'iPod è utilizzabile esattamente come quando è collegato alla presa d'ingresso USB. (→ 7)
- Se durante l'ascolto della sorgente iPod BT si collega un iPhone o l'iPod stesso alla presa d'ingresso USB, l'apparecchio seleziona automaticamente la sorgente iPod USB. Se il dispositivo è ancora via Bluetooth premere  **SRC** per selezionare iPod BT.

Radio Internet attraverso la connessione Bluetooth

Ascoltare Spotify

Questo apparecchio permette di ascoltare Spotify con un iPhone, un iPod o un dispositivo Android mediante la connessione Bluetooth.

- Accertarsi innanzi tutto che alla presa d'ingresso USB non sia collegato un dispositivo.

Preparazione:

In [SOURCE SELECT] impostare [SPOTIFY SRC] su [ON]. (→ 4)

1 Aprire nella periferica l'applicazione Spotify.

2 Connettere il dispositivo mediante Bluetooth. (→ 11)



3 Premere  **SRC** quante volte necessario sino a selezionare SPOTIFY (se con l'iPhone o l'iPod) o SPOTIFY BT (se con un dispositivo Android).



La periferica cambia sorgente e l'avvia automaticamente.

- In questo caso Spotify è utilizzabile esattamente come quando lo si ascolta attraverso la presa USB. (→ 10)

IMPOSTAZIONI AUDIO

Durante l'ascolto di una sorgente qualsiasi...

- 1** Premere **AUDIO** per accedere direttamente al modo [AUDIO CONTROL].
- 2** Ruotare la manopola del volume sino a selezionare l'elemento desiderato (vedere la tabella che segue), e quindi premerla.
- 3** Ripetere il passo 2 sino a selezionare o attivare l'elemento desiderato.
- 4** Premere a lungo   per uscire.

Per ritornare all'impostazione precedente premere  .

Impostazione predefinita: **XX**

AUDIO CONTROL

SUB-W LEVEL LEVEL -50 a LEVEL +10 (LEVEL 0): regola il livello d'uscita del subwoofer.

MANUAL EQ I parametri del suono (frequenza, tono e fattore Q) vengono preimpostati in ciascuna selezione.

62.5HZ LEVEL LEVEL LEVEL -9 a LEVEL +9 (LEVEL 0): regolano il livello da salvare per ciascuna sorgente. (Prima di effettuare una regolazione, selezionare la sorgente che si desidera regolare.)

BASS EXTEND ON: attiva i bassi estesi. ; OFF: annulla.

100 HZ/160 HZ/250 HZ/400 HZ/630 HZ/1 KHZ/1.6KHZ/2.5KHZ/4 KHZ/6.3KHZ/10 KHZ/16 KHZ LEVEL LEVEL -9 a LEVEL +9 (LEVEL 0): regolano il livello da salvare per ciascuna sorgente. (Prima di effettuare una regolazione, selezionare la sorgente che si desidera regolare.)

Q FACTOR 1.35/1.50/2.00: regola il fattore di qualità.

PRESET EQ NATURAL/ROCK/POPS/EASY/TOP40/JAZZ/POWERFUL/USER: seleziona un equalizzatore preimpostato adatto al genere musicale in esecuzione. (Selezionare [USER] per usare le impostazioni fatte in [MANUAL EQ].)

IMPOSTAZIONI AUDIO

BASS BOOST	LEVEL 1/LEVEL 2/LEVEL 3/LEVEL 4/LEVEL 5: specifica il livello di potenziamento dei bassi. ; OFF: annulla.
LOUDNESS	LEVEL 1/LEVEL 2: seleziona il potenziamento desiderato per le basse e alte frequenze in modo da produrre a basso volume un suono ben bilanciato. ; OFF: annulla.
SUBWOOFER SET	ON: attiva l'uscita al subwoofer. ; OFF: annulla.
FADER	(Non selezionabile quando è selezionato il crossover a tre vie.) da REAR 15 a FRONT 15 (0) : regola il bilanciamento delle uscite dei diffusori posteriore e anteriori.
BALANCE	Da LEFT 15 a RIGHT 15 (0) : regola il bilanciamento delle uscite dei diffusori destro e sinistro.
VOLUME OFFSET	LEVEL -15 a LEVEL +6 (LEVEL 0) : preimposta il volume iniziale per ciascuna sorgente. (Selezionare innanzi tutto la sorgente da regolare.)
SOUND EFFECT	
SOUND RECONSTR (ricostruzione del suono)	(Non selezionabile con le sorgenti RADIO e AUX .) ON: compensando le componenti in alta frequenza e ripristinando il tempo di salita (o rise time) della forma d'onda, elementi che vanno perduti durante la compressione audio, rende più realistico il suono. ; OFF: annulla.
SPACE ENHANCER	(Non selezionabile con la sorgente RADIO .) SMALL/MEDIUM/LARGE: potenza virtualmente lo spazio sonoro. ; OFF: annulla.
SOUND REALIZER	LEVEL 1/LEVEL 2/LEVEL 3: rende virtualmente più realistico il suono. ; OFF: annulla.
STAGE EQ	LOW/MIDDLE/HIGH: regola virtualmente la posizione sonora percepita attraverso i diffusori. ; OFF: annulla.
DRIVE EQ	ON: aumenta la frequenza per compensare il rumore esterno al veicolo o quello prodotto dagli pneumatici durante la guida. ; OFF: annulla.
SPEAKER SIZE	Appaiono i parametri d'impostazione del crossover a due o a tre vie, a seconda di quello effettivamente selezionato (➔ 5). (➔ 19)
X'OVER	Per impostazione predefinita è selezionato il crossover a due vie.
DTA SETTINGS	Impostazioni, ➔ 20, Allineamento temporale digitale.
CAR SETTINGS	

- **[SUB-W LEVEL]** sono selezionabili soltanto quando s'imposta **[SUBWOOFER SET]** su **[ON]**.

Impostazione del crossover

Di seguito si riportano i parametri d'impostazione dei crossover a due e a tre vie.

SPEAKER SIZE

Per ottenere le massime prestazioni con questa impostazione, selezionare la dimensione dei diffusori collegati.

- L'apparecchio imposta automaticamente la frequenza e la pendenza della curva del diffusore selezionato.
- Quando si seleziona il crossover a due vie, se per **[SPEAKER SIZE]** in corrispondenza di **[TWEETER]** di **[FRONT]**, **[REAR]** e **[SUBWOOFER]** si seleziona **[NONE]** l'impostazione **[X'OVER]** del diffusore non è disponibile.
- Quando si seleziona il crossover a tre vie, se per **[SPEAKER SIZE]** in corrispondenza di **[WOOFER]** si seleziona **[NONE]** l'impostazione **[X'OVER]** di **[WOOFER]** stesso non è disponibile.

X'OVER

- **[FRQ]/[FRONT-HPF FRQ]/[REAR-HPF FRQ]/[SW LPF FRQ]/[HPF FRQ]/[LPF FRQ]:** permette di regolare la frequenza di cross-over per i diffusori selezionati (filtro passa-alto o filtro passa-basso).
Quando si seleziona **[THROUGH]** l'unità invia tutti i segnali ai diffusori selezionati.
- **[FRONT-HPF SLOPE]/[REAR-HPF SLOPE]/[SW LPF SLOPE]/[HPF SLOPE]/[LPF SLOPE]/[SLOPE]:** permette di regolare la pendenza della curva di crossover.
Questa impostazione è disponibile soltanto quando la frequenza di cross-over non è impostata su **[THROUGH]**.
- **[SW LPF PHASE]/[PHASE]:** permette di specificare la fase dell'uscita di un determinato diffusore per allinearla con quella degli altri diffusori.
- **[GAIN LEFT]/[GAIN RIGHT]/[FRONT-HPF GAIN]/[REAR-HPF GAIN]/[SW LPF GAIN]/[GAIN]:** permette di regolare il volume d'uscita del diffusore selezionato.

IMPOSTAZIONI AUDIO

Parametri d'impostazione del crossover a due vie

SPEAKER SIZE		
FRONT	SIZE	8CM/10CM/12CM/13CM/16CM/17CM/18CM/ 4×6/5×7/6×8/6×9/7×10
	TWEETER	SMALL/MIDDLE/LARGE/NONE (non collegato)
REAR		8CM/10CM/12CM/13CM/16CM/17CM/18CM/4×6/5×7/6×8/6×9/ 7×10/NONE (non collegato)
SUBWOOFER*		16CM/20CM/25CM/30CM/38CM OVER/NONE (non collegato)
X' OVER		
TWEETER	FRQ	1KHZ/1.6KHZ/2.5KHZ/4KHZ/5KHZ/6.3KHZ/ 8KHZ/10KHZ/12.5KHZ
	GAIN LEFT	-8 ± 0
	GAIN RIGHT	-8 ± 0
FRONT HPF	FRONT-HPF FRQ	30HZ/40HZ/50HZ/60HZ/70HZ/80HZ/90HZ/ 100HZ/120HZ/150HZ/180HZ/220HZ/250HZ/ THROUGH
	FRONT-HPF SLOPE	-6DB/-12DB/-18DB/-24DB
	FRONT-HPF GAIN	-8 ± 0
REAR HPF	REAR-HPF FRQ	
	REAR-HPF SLOPE	(Vedere le impostazioni FRONT HPF qui sopra.)
	REAR-HPF GAIN	
SUBWOOFER LPF*	SW LPF FRQ	30HZ/40HZ/50HZ/60HZ/70HZ/80HZ/90HZ/ 100HZ/120HZ/150HZ/180HZ/220HZ/250HZ/ THROUGH
	SW LPF SLOPE	-6DB/-12DB/-18DB/-24DB
	SW LPF PHASE	REVERSE (180°)/NORMAL (0°)
	SW LPF GAIN	-8 ± 0

Parametri d'impostazione del crossover a tre vie

SPEAKER SIZE		
TWEETER		SMALL/MIDDLE/LARGE
MID RANGE		8CM/10CM/12CM/13CM/16CM/17CM/18CM/4×6/5×7/6×8/6×9
WOOFER*		16CM/20CM/25CM/30CM/38CM OVER/NONE (non collegato)
X' OVER		
TWEETER	HPF FRQ	1KHZ/1.6KHZ/2.5KHZ/4KHZ/5KHZ/6.3KHZ/8KHZ/ 10KHZ/12.5KHZ
	SLOPE	-6DB/-12DB
	PHASE	REVERSE (180°)/NORMAL (0°)
	GAIN	-8 ± 0
MID RANGE	HPF FRQ	30HZ/40HZ/50HZ/60HZ/70HZ/80HZ/90HZ/100HZ/ 120HZ/150HZ/180HZ/220HZ/250HZ/THROUGH
	HPF SLOPE	-6DB/-12DB
	LPF FRQ	1KHZ/1.6KHZ/2.5KHZ/4KHZ/5KHZ/6.3KHZ/8KHZ/ 10KHZ/12.5KHZ/THROUGH
	LPF SLOPE	-6DB/-12DB
	PHASE	REVERSE (180°)/NORMAL (0°)
	GAIN	-8 ± 0
WOOFER*	LPF FRQ	30HZ/40HZ/50HZ/60HZ/70HZ/80HZ/90HZ/100HZ/ 120HZ/150HZ/180HZ/220HZ/250HZ/THROUGH
	SLOPE	-6DB/-12DB
	PHASE	REVERSE (180°)/NORMAL (0°)
	GAIN	-8 ± 0

* Selezionabile soltanto quando [SUBWOOFER SET] è impostato su [ON]. (→ 18)

IMPOSTAZIONI AUDIO

Allineamento temporale digitale

La funzione Allineamento temporale digitale imposta il ritardo temporale dell'uscita dei diffusori per creare un ambiente di ascolto più adatto al proprio veicolo.

- Per maggiori informazioni, ➔ **Determinazione dei parametri [DISTANCE] e [GAIN] di [DTA SETTINGS].**

DTA SETTINGS

POSITION	Permette di selezionare la propria posizione d'ascolto (punto di riferimento): ALL: nessuna compensazione; FRONT RIGHT: sedile anteriore destro; FRONT LEFT: sedile anteriore sinistro; FRONT ALL: sedili anteriori • [FRONT ALL] appare soltanto dopo aver selezionato [2-WAY X'OVER] . (➔ 5)
DISTANCE	0CM a 610CM: regolazione fine di compensazione della distanza. (Prima di effettuare una regolazione selezionare il diffusore interessato.)
GAIN	-8DB a 0DB: regolazione del volume d'uscita del diffusore selezionato. (Prima di effettuare una regolazione selezionare il diffusore interessato.)
DTA RESET	YES: resetta le impostazioni [DISTANCE] e [GAIN] del parametro [POSITION] ai valori predefinite; NO: annulla.

CAR SETTINGS

	Permette d'identificare il tipo di veicolo in uso e la posizione dei diffusori posteriori per impostare i parametri [DTA SETTINGS] .
CAR TYPE	COMPACT/FULL SIZE CAR/WAGON/MINIVAN/SUV/MINIVAN(LONG): seleziona il tipo di veicolo; OFF: nessuna compensazione
REAR-SP LOCATION	Permette di selezionare la posizione dei diffusori posteriori per calcolare la distanza maggiore dalla posizione d'ascolto specificata (punto di riferimento): • DOOR/REAR DECK: selezionabile soltanto quando per [CAR TYPE] si seleziona [OFF], [COMPACT], [FULL SIZE CAR], [WAGON] o [SUV] . • 2ND ROW/3RD ROW: selezionabile soltanto quando per [CAR TYPE] si seleziona [MINIVAN] o [MINIVAN(LONG)] .

- Prima d'impostare i parametri **[DISTANCE]** e **[GAIN]** di **[DTA SETTINGS]** è necessario selezionare il diffusore da regolare:

Quando si seleziona il crossover a due vie:

FRONT LEFT/FRONT RIGHT/REAR LEFT/REAR RIGHT/SUBWOOFER

- Quando per **[REAR]** e **[SUBWOOFER]** di **[SPEAKER SIZE]** si seleziona un'impostazione diversa da **[NONE]** le selezioni possibili sono limitate a **[REAR LEFT], [REAR RIGHT]** e **[SUBWOOFER]**.
(➔ 19)

Quando si seleziona il crossover a tre vie:

TWEETER LEFT/TWEETER RIGHT/MID LEFT/MID RIGHT/WOOFER

- Quando per **[WOOFER]** di **[SPEAKER SIZE]** si seleziona un'impostazione diversa da **[NONE]** le selezioni possibili sono limitate a **[WOOFER]**. (➔ 19)

- Il parametro **[REAR-SP LOCATION]** di **[CAR SETTINGS]** può essere selezionato soltanto se:

- si è selezionato il crossover a due vie. (➔ 5)
- per **[REAR]** di **[SPEAKER SIZE]** si è selezionata un'opzione diversa da **[NONE]**. (➔ 19)

Determinazione dei parametri [DISTANCE] e [GAIN] di [DTA SETTINGS]

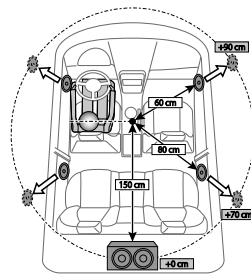

Quando per ciascun diffusore si specifica la distanza rispetto al punto centrale della posizione d'ascolto correntemente impostata, l'apparecchio ne calcola e imposta automaticamente il ritardo temporale:

- Determinazione, come punto di riferimento, del punto centrale della posizione d'ascolto correntemente impostata.
- Misurazione della distanza dei diffusori da detto punto di riferimento.
- Calcolo delle differenze tra la distanza del diffusore più lontano (diffusori posteriori) e quella dei rimanenti diffusori.
- Impostazione per ciascun diffusore del parametro **[DISTANCE]** calcolato al passo 3.
- Regolazione del parametro **[GAIN]** per ciascun diffusore.

Esempio in figura: come posizione d'ascolto si è selezionato **[FRONT ALL]**

IMPOSTAZIONI DI VISUALIZZAZIONE

identificazione delle zone per l'impostazione dei colori e della luminosità

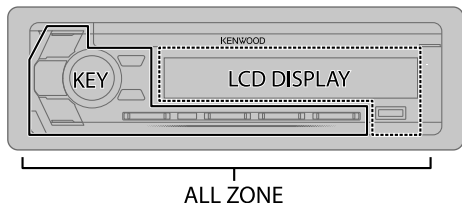

Impostazione dell'attenuazione luminosa

Per attivare o disattivare l'attenuazione luminosa premere a lungo **DISP**.

- Dopo averla impostata, la funzione [DIMMER TIME] si annulla premendo nuovamente a lungo questo tasto.

Altre impostazioni

- 1 Premere la manopola del volume per accedere al modo [FUNCTION].
- 2 Ruotare la manopola del volume sino a selezionare l'elemento desiderato (vedere la tabella che segue), e quindi premerla.
- 3 Ripetere il passo 2 sino a selezionare o attivare l'elemento desiderato, oppure seguire le istruzioni riportate per l'elemento selezionato.
- 4 Premere a lungo **Q/↵** per uscire.

Per ritornare all'impostazione precedente premere **Q/↵**.

Impostazione predefinita: **XX**

DISPLAY

COLOR SELECT

Seleziona il colore per **ALL ZONE**, **LCD DISPLAY** e **KEY** in modo indipendente.

- 1 Selezionare una zona. (Vedere l'illustrazione a sinistra.)
- 2 Scegliere il colore desiderato per la zona selezionata.
INITIAL COLOR/VARIABLE SCAN/CUSTOM R/G/B/colori preimpostati*

Per creare colori personalizzati selezionare **[CUSTOM R/G/B]**. I colori creati da sé rimangono salvati in **[CUSTOM R/G/B]**.

- 1 Premere la manopola del volume per accedere al modo di regolazione dettagliata del colore.
- 2 Con **◀◀ / ▶▶** selezionare il colore da regolare secondo il modello **R/G/B**.
- 3 Ruotando la manopola del volume regolare il livello (da **0** a **9**), e quindi premerla.

DIMMER

Riduce la luminosità.

ON: attenuazione attivata.; **OFF**: annulla.

DIMMER TIME: imposta gli istanti di attivazione e disattivazione dell'attenuazione luminosa (dimmer).

- 1 Ruotando la manopola del volume regolare l'istante **[ON]**, quindi premerla.
- 2 Ruotando la manopola del volume regolare l'istante **[OFF]**, quindi premerla.
(Impostazione predefinita: **[ON]: 18:00**; **[OFF]: 6:00**)

BRIGHTNESS



- 1 Selezionare una zona. (Vedere l'illustrazione a sinistra.)
- 2 da **LEVEL 0** a **LEVEL 31**: seleziona il livello di luminosità della zona selezionata.

TEXT SCROLL

AUTO/ONCE: seleziona il modo di scorrimento automatico delle informazioni oppure un solo scorrimento.; **OFF**: annulla.

* Colori preimpostati: **RED1/RED2/RED3/PURPLE1/PURPLE2/PURPLE3/PURPLE4/BLUE1/BLUE2/BLUE3/SKYBLUE1/SKYBLUE2/LIGHTBLUE/AQUA1/AQUA2/GREEN1/GREEN2/GREEN3/YELLOWGREEN1/YELLOWGREEN2/YELLOW/ORANGE1/ORANGE2/ORANGERED**

RISOLUZIONE DEI PROBLEMI

	Problema	Rimedi
Generale	Il suono non è udibile.	<ul style="list-style-type: none"> Regolare il volume al livello ottimale. Controllare i cavi e i collegamenti.
	Viene visualizzata l'indicazione "MISWIRING CHECK WIRING THEN POWER ON".	Spegnere l'apparecchio e controllare che le prese dei cavi dei diffusori siano adeguatamente isolate. Riaccendere l'apparecchio.
	Viene visualizzata l'indicazione "PROTECTING SEND TO SERVICE".	Inviare l'apparecchio al più vicino centro di assistenza.
	<ul style="list-style-type: none"> Il suono non è udibile. L'apparecchio non si accende. Le informazioni che appaiono sul display non sono corrette. 	Il si deve pulire. (→ 24)
	L'unità non funziona.	Resettare l'unità. (→ 3)
Radio	<ul style="list-style-type: none"> La ricezione radio è scarsa. Interferenze statiche durante l'ascolto di programmi radiofonici. 	Collegare l'antenna correttamente.
CD/USB/iPod	Impossibile espellere il disco.	Premere a lungo  per forzare l'espulsione del disco. Non lasciarlo cadere quando fuoriesce. Se il problema persiste provare a resettare l'apparecchio. (→ 3)
	Viene generato rumore.	Selezionare un'altra traccia o cambiare disco.
	La riproduzione dei brani non avviene nel modo atteso.	L'ordine di riproduzione viene determinato al momento della registrazione dei file.
	"READING" continua a lampeggiare.	Limitare il numero di gerarchie e cartelle.
	Il tempo di riproduzione trascorso non è corretto.	Ciò è causato dal modo in cui le tracce sono registrate.
	Quando si preme  /  per accedere al modo di ricerca appare "LOADING".	La preparazione dell'elenco musicale dell'iPod o dell'iPhone non è ancora terminata. Poiché tale operazione richiede del tempo, prima di provare occorre attendere qualche istante.

	Problema	Rimedi
CD/USB/iPod	Non vengono visualizzati i caratteri corretti (ad esempio, il nome dell'album).	<ul style="list-style-type: none"> Questa unità può visualizzare soltanto lettere maiuscole, numeri e un numero limitato di simboli. A seconda della lingua di visualizzazione selezionata (→ 5) alcuni caratteri potrebbero non apparire correttamente.
	"NA FILE"	Accertarsi che il supporto di memoria contenga file audio compatibili. (→ 25)
	"NO DISC"	Inserire un disco riproducibile nella fessura (slot) di caricamento.
	"TOC ERROR"	Accertarsi che il disco sia pulito e inserito correttamente.
	"PLEASE EJECT"	Resettare l'unità. Se il problema persiste si suggerisce di rivolgersi al più vicino centro di assistenza.
	"NO DEVICE"	Collegare un dispositivo USB e cambiare di nuovo la sorgente ad USB.
	"COPY PROTECTED"	Riproduzione di un file protetto da copia.
	"UNSUPPORTED DEVICE"	<ul style="list-style-type: none"> Accertarsi che il dispositivo connesso sia compatibile con questo apparecchio e che anche i file siano in formato compatibile. (→ 25) Ricollegare la periferica.
	"UNRESPONSIVE DEVICE"	Accertarsi che il dispositivo funzioni correttamente, quindi scollegarlo e ricollegarlo.
	"USB HUB IS NOT SUPPORTED"	L'apparecchio non è compatibile con le unità USB collegate attraverso un hub USB.
	<ul style="list-style-type: none"> L'apparecchio non seleziona "USB" quando si connette un dispositivo USB durante l'ascolto di un'altra sorgente. Viene visualizzata l'indicazione "USB ERROR". 	La porta USB sta assorbendo più corrente di quella massima prevista dalle specifiche. Spegnerne l'apparecchio e scollegare il dispositivo USB. Quindi riaccenderlo e ricollegare il dispositivo. Se il problema persiste riaccendere l'apparecchio (o resettarlo) e collegare un altro dispositivo USB.

RISOLUZIONE DEI PROBLEMI

Problema		Rimedi
CD/USB/iPod	"NO MUSIC"	Collegare un'unità USB che contenga file audio compatibili con l'apparecchio.
	"iPod ERROR"	<ul style="list-style-type: none"> Ricollegare l'iPod. Reinizializzare l'iPod.
ANDROID	<ul style="list-style-type: none"> Durante la riproduzione il suono non è udibile. Il suono viene emesso soltanto dalla periferica Android. 	<ul style="list-style-type: none"> Ricollegare la periferica Android. Se è selezionato [HAND MODE], dalla periferica Android aprire una qualsiasi applicazione di riproduzione e avviarla. Se è selezionato [HAND MODE], riavviare l'applicazione di riproduzione attualmente aperta o usarne un'altra. Riavviare la periferica Android. Se il problema non si risolve può significare che la periferica Android collegata non è in grado d'instradare il segnale audio a questo apparecchio. (➔ 25)
	La riproduzione [BROWSE MODE] non riesce.	<ul style="list-style-type: none"> Accertarsi che nella periferica Android sia installata l'applicazione KENWOOD MUSIC PLAY APP. (➔ 7) Ricollegare la periferica Android e selezionare il modo di controllo appropriato. Se questo non risolve il problema può significare che la periferica Android in uso non è compatibile con il modo [BROWSE MODE]. (➔ 25)
	"NO DEVICE" o "READING" continua a lampeggiare.	<ul style="list-style-type: none"> Nella periferica Android disattivare le opzioni per sviluppatori. Ricollegare la periferica Android. Se questo non risolve il problema può significare che la periferica Android in uso non è compatibile con il modo [BROWSE MODE]. (➔ 25)
	La riproduzione è intermittente, oppure il suono salta.	Disattivare il modo di risparmio energetico della periferica Android.
	"ANDROID ERROR"/ "NA DEVICE"	<ul style="list-style-type: none"> Ricollegare la periferica Android. Riavviare la periferica Android.

Problema		Rimedi
Spotify	"DISCONNECTED"	L'unità USB si scollega. Accertarsi che sia saldamente collegata alla presa USB.
	"CONNECTING"	<ul style="list-style-type: none"> In caso di connessione USB: il dispositivo sta tentando di connettersi all'apparecchio. Attendere. In caso di connessione Bluetooth: connessione Bluetooth assente. Controllare la connessione Bluetooth e accoppiare (associare) il dispositivo all'apparecchio.
	"CHECK APP"	L'applicazione Spotify non è correttamente connessa oppure l'utente non ha effettuato l'accesso al proprio account Spotify. Chiudere e riavviare l'applicazione e accedere all'account.
Bluetooth®	Non è stata rilevata alcuna periferica Bluetooth.	<ul style="list-style-type: none"> Avviare una nuova ricerca. Resetare l'unità. (➔ 3)
	L'accoppiamento Bluetooth non riesce.	<ul style="list-style-type: none"> Accertarsi di avere inserito lo stesso codice PIN sia nell'apparecchio sia nella periferica Bluetooth. Cancellare le informazioni di accoppiamento sia dall'apparecchio sia dalla periferica Bluetooth ed eseguirlo nuovamente. (➔ 11)
	La conversazione telefonica è disturbata da un'eco.	<ul style="list-style-type: none"> Regolare la posizione del microfono dell'apparecchio. (➔ 11) Controllare l'impostazione [ECHO CANCEL]. (➔ 13)
	La qualità audio del cellulare è insoddisfacente.	<ul style="list-style-type: none"> Ridurre la distanza tra l'apparecchio e la periferica Bluetooth. Spostare la vettura in un punto che permetta una miglior ricezione.
	La chiamata con riconoscimento vocale non riesce.	<ul style="list-style-type: none"> Si suggerisce di usare questo metodo di composizione in un ambiente più tranquillo. Avvicinarsi maggiormente al microfono. Si deve usare la stessa voce usata per la registrazione dei comandi vocali.

RISOLUZIONE DEI PROBLEMI

Problema	Rimedi
Durante la riproduzione del lettore audio Bluetooth il suono s'interrompe o salta.	<ul style="list-style-type: none">• Ridurre la distanza tra l'apparecchio e la periferica Bluetooth.• Spegnerne e riaccendere l'apparecchio e tentare una nuova connessione.• Vi potrebbero essere altre periferiche Bluetooth che stanno tentando di connettersi all'apparecchio.
Non si riesce a controllare il lettore audio Bluetooth connesso.	<ul style="list-style-type: none">• Controllare se il lettore Bluetooth è compatibile con il profilo AVRCP (connessione remota per apparecchi audio/video). (Consultare il manuale d'uso del lettore.)• Scollegare e ricollegare il lettore Bluetooth.
"DEVICE FULL"	Il numero di periferiche registrate ha raggiunto il limite permesso. Riprovare dopo avere cancellato una periferica non più necessaria. (➔ 15, DEVICE DELETE)
"N/A VOICE TAG"	Si deve usare la stessa voce usata per la registrazione dei comandi vocali.
"NOT SUPPORT"	Il cellulare connesso non dispone della funzione di riconoscimento vocale o quella di trasferimento della rubrica telefonica.
"NO ENTRY"/"NO PAIR"	L'apparecchio non ha trovato alcuna periferica Bluetooth connessa o registrata.
"ERROR"	Riprovare. Se continua ad apparire "ERROR" controllare innanzi tutto che la periferica disponga effettivamente della funzione richiesta.
"NO INFO"/"NO DATA"	La periferica Bluetooth non ha ottenuto i dati di contatto.
"HF ERROR XX"/ "BT ERROR"	Resettare l'apparecchio e riprovare. Se il problema persiste si suggerisce di rivolgersi al più vicino centro di assistenza.
"SWITCHING NG"	I telefoni connessi potrebbero non essere compatibili con la funzione di commutazione.

Bluetooth®

RIFERIMENTI

Manutenzione

Pulizia dell'unità

Rimuovere la sporcizia dal pannello con un panno asciutto e morbido o uno al silicone.

Pulizia della presa

In tal caso rimuoverlo e facendo attenzione a non danneggiare il connettore pulime delicatamente i contatti con un bastoncino cotonato.

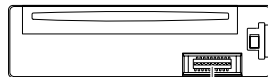

Connettore (situato sul lato posteriore del frontalino)

Maneggio e trattamento dei dischi

- Non toccare la superficie registrata.
- Non applicarvi nastro o etichette adesive, né usarli se si trovano in questa condizione.
- Non usare accessori per dischi.
- Pulire il CD partendo dal centro del disco verso il bordo esterno.
- Pulire i dischi con un panno al silicone o un panno morbido. Non usare solventi.
- Per rimuoverli dall'unità li si deve estrarre tenendoli in posizione orizzontale.
- Prima d'inserire il disco rimuovere qualsiasi bava dal foro centrale o dal bordo esterno.

Informazioni aggiuntive

Per: – Ottenere il firmware più recente e l'elenco aggiornato degli accessori compatibili
– Applicazioni originali KENWOOD
– Ottenere altre informazioni aggiornate

vedere il sito <www.kenwood.com/cs/ce/>.

Generale

- Questo apparecchio riproduce i seguenti tipi di disco:



- Per informazioni dettagliate e le note sui file audio riproducibili si prega di vedere il sito <www.kenwood.com/cs/ce/audiofile/>.

RIFERIMENTI

File riproducibili

- File audio riproducibili:
Dischi: MP3 (.mp3), WMA (.wma), AAC (.aac)
Unità USB di memoria di massa: MP3 (.mp3), WMA (.wma), AAC (.aac), AAC (.m4a), WAV (.wav), FLAC (.flac)
- Dischi riproducibili: CD-R/CD-RW/CD-ROM
- Formati di file riproducibili per i dischi: ISO 9660 Level 1/2, Joliet, nomi file lunghi
- Formati file system dispositivo USB riproducibili: FAT12, FAT16, FAT32

Anche quando i file audio rispettano gli standard sopra elencati, la riproduzione potrebbe non riuscire a causa del tipo o delle condizioni del supporto o dell'apparecchio usato per registrarli.

Questo apparecchio non riproduce i file AAC (.m4a) registrati in CD codificati da iTunes.

Dischi non riproducibili

- Dischi non circolari.
- Dischi la cui superficie registrata è colorata o sporca.
- Dischi scrivibili e riscrivibili non finalizzati.
- CD da 8 cm. Il tentativo d'inserimento con usando un adattatore può causare malfunzionamenti.

Note sulle unità USB

- Non è possibile collegare un dispositivo USB tramite un hub USB.
- Il collegamento di un cavo la cui lunghezza totale supera 5 m può causare una riproduzione anomala.
- Questo apparecchio non riconosce le unità USB non alimentate a 5 V e con assorbimento di corrente superiore a 1,5 A.

Note sull'iPod e l'iPhone

- USB:
Made for
 - iPod touch (5th e 6th generation)
 - iPod nano (7th generation)
 - iPhone 4S, 5, 5S, 5C, 6, 6 Plus, 6S, 6S Plus, SE, 7, 7 Plus
- Connessione Bluetooth:
Made for
 - iPod touch (5th e 6th generation)
 - iPhone 4S, 5, 5S, 5C, 6, 6 Plus, 6S, 6S Plus, SE, 7, 7 Plus
- L'iPod non è utilizzabile quando sul suo display appare "KENWOOD" o "✓".
- Dipendentemente dalla versione del sistema operativo dell'iPod o dell'iPhone, con questa unità alcune funzioni potrebbero non operare.

Informazioni sulla periferica Android

- Questo apparecchio è compatibile con i sistemi operativi Android 4.1 e superiori.
- Alcune periferiche Android (con sistema operativo 4.1 o superiore) potrebbero non essere totalmente compatibili con la tecnologia Android Open Accessory (AOA) 2.0.
- Se la periferica Android in uso è compatibile sia con i dispositivi di archiviazione di massa sia con la tecnologia AOA 2.0 questo apparecchio riprodurrà sempre e prioritariamente la musica con tale tecnologia.

Informazioni su Spotify

- L'applicazione Spotify è compatibile con:
 - iPhone 4S, 5, 5S, 5C, 6, 6 Plus, 6S, 6S Plus, SE, 7, 7 Plus (iOS 8 o successivo)
 - iPod touch (5th e 6th generation)
 - Android OS 4.0.3 o successivo
- Poiché Spotify è un servizio fornito da una diversa società, le sue specifiche possono cambiare senza preavviso. Di conseguenza si potrebbero creare problemi di compatibilità, oppure di disponibilità di alcuni o tutti i servizi offerti.
- Da questo apparecchio non è possibile utilizzare alcune funzioni Spotify.
- Per qualsiasi problema con l'uso dell'applicazione s'invita a rivolgersi direttamente a Spotify visitando il sito <www.spotify.com>.

Note sulla funzione Bluetooth

- Dipendentemente dalla loro versione Bluetooth alcune periferiche potrebbero non riuscire a connettersi con questo apparecchio.
- L'apparecchio potrebbe non operare con alcune periferiche Bluetooth.
- Le condizioni del segnale possono essere influenzate dai corpi circostanti.

RIFERIMENTI

Cambiare le informazioni visualizzate sul display

Ogni volta che si preme **DISP** le informazioni visualizzate sul display cambiano.

- Se l'informazione successiva non è disponibile oppure non è stata registrata, appare "NO TEXT", "NO INFO" o un'altra informazione quale il nome della stazione o la durata di riproduzione.

Nome della sorgente	Informazioni visualizzate
STANDBY	Nome della sorgente (data)*
RADIO	Frequenza (data)*
	(Solo per stazioni FM Radio Data System) Nome della stazione (data)* ➔ Testo radio (data)* ➔ Testo radio+ (R.TEXT+) ➔ Titolo del brano (artista) ➔ Titolo del brano (data)* ➔ Frequenza (data)* ➔ (torna all'inizio)
CD o USB	(Per CD-DA) Titolo del brano (artista) ➔ Titolo del brano (nome del disco) ➔ Titolo del brano (data)* ➔ Durata di riproduzione (data)* ➔ (torna all'inizio)
	(Per file MP3, WMA, AAC, WAV e FLAC) Titolo del brano (artista) ➔ Titolo del brano (titolo dell'album) ➔ Titolo del brano (data)* ➔ Nome del file (nome della cartella) ➔ Nome del file (data)* ➔ Durata di riproduzione (data)* ➔ (torna all'inizio)
iPod USB/iPod BT o ANDROID	Quando è selezionato [MODE OFF]/[BROWSE MODE] (➔ 8) : Titolo del brano (artista) ➔ Titolo del brano (nome dell'album) ➔ Titolo del brano (data)* ➔ Durata di riproduzione (data)* ➔ (torna all'inizio)
SPOTIFY/SPOTIFY BT	Titolo contesto (data)* ➔ Titolo del brano (artista) ➔ Titolo del brano (nome dell'album) ➔ Titolo del brano (data)* ➔ Durata di riproduzione (data)* ➔ (torna all'inizio)
BT AUDIO	Titolo del brano (artista) ➔ Titolo del brano (nome dell'album) ➔ Titolo del brano (data)* ➔ Durata di riproduzione (data)* ➔ (torna all'inizio)
AUX	Nome della sorgente (data)*

* Quando s'imposta **[BATTERY/SIGNAL]** su **[AUTO]** appaiono lo stato di carica della batteria e la forza del segnale del dispositivo Bluetooth connesso. (➔ 13)

INSTALLAZIONE E COLLEGAMENTI

▲ Avviso

- Questo apparecchio è installabile esclusivamente nei veicoli provvisti di alimentazione da 12V CC con messa a terra sul negativo.
- Prima d'installarlo e di eseguire i collegamenti elettrici scollegare il cavo negativo della batteria.
- Per evitare la formazione di cortocircuiti non collegare il cavo della batteria (giallo) né il cavo di accensione del motore (rosso) al telaio del veicolo né al cavo di messa a terra (nero).
- Per prevenire i cortocircuiti:
 - Avvolgere con del nastro adesivo i cavi non collegati.
 - Al termine dell'installazione si deve nuovamente collegare l'unità a massa attraverso la carrozzeria della vettura.
 - Fissare in posizione tutti i cavi con apposite fascette e avvolgere con del nastro adesivo quelli che possono andare a contatto con parti metalliche.

▲ Attenzione

- Per motivi di sicurezza si raccomanda di affidare l'installazione e i collegamenti elettrici a un tecnico professionista. Rivolgersi al proprio rivenditore.
- Installare l'unità nella console del veicolo. Non toccarne le parti metalliche durante e subito dopo l'uso. Parti metalliche come il dissipatore di calore e l'involucro infatti si riscaldano molto.
- Non collegare i cavi ⊖ dei diffusori al telaio del veicolo, al cavo di messa a terra (nero) né in parallelo.
- Installare l'apparecchio a un angolo inferiore a 30°.
- Se il fascio di cavi preassemblati del veicolo non dispone del connettore di accensione, collegare il cavo di accensione (rosso) alla presa nella scatola dei fusibili del veicolo stesso che fornisce 12V CC e viene alimentata e disalimentata dalla chiave di accensione.
- Tenere tutti i cavi lontani dalle parti metalliche che dissipano calore.
- Dopo aver installato l'unità, controllare che le luci dei freni, i lampeggianti, i tergicristalli ecc. del veicolo funzionino correttamente.
- Se il fusibile brucia assicurarsi innanzitutto che i cavi non siano a contatto con il telaio del veicolo e quindi sostituirlo con uno nuovo dalle medesime caratteristiche elettriche.

INSTALLAZIONE E COLLEGAMENTI

Collegamento dei cavi

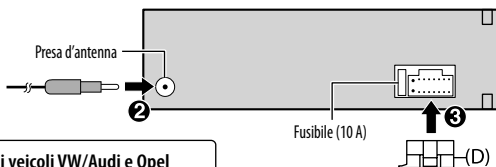

Collegamento delle prese ISO in alcuni veicoli VW/Audi e Opel (Vauxhall)

Potrebbe essere necessario modificare nel seguente modo il collegamento del fascio di cavi preassemblati fornito in dotazione.

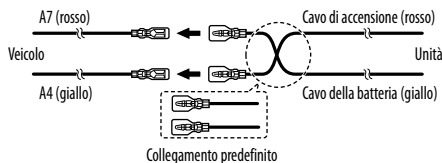

Contatto	Colori e funzioni (connettori ISO)
A4	Giallo : Batteria
A5	Blu/bianco*1 : Controllo alimentazione
A7	Rosso : Accensione (ACC)
A8	Nero : Collegamento a terra (massa)
B1	Porpora ⊕ : Diffusore posteriore (destra)
B2	Porpora/nero ⊖ : Con il crossover a tre vie: tweeter (destra)
B3	Grigio ⊕ : Diffusore anteriore (destra)
B4	Grigio/nero ⊖ : Con il crossover a tre vie: diffusore dei medi (destra)
B5	Bianco ⊕ : Diffusore anteriore (sinistro)
B6	Bianco/nero ⊖ : Con il crossover a tre vie: diffusore dei medi (sinistra)
B7	Verde ⊕ : Diffusore posteriore (sinistro)
B8	Verde/nero ⊖ : Con il crossover a tre vie: tweeter (sinistra)

Veicolo non provvisto di connettore ISO:

Si raccomanda di fare installare l'unità principale usando un fascio di cavi del tipo comunemente disponibile in commercio e specifico per la propria auto e, per la propria sicurezza, di affidare il lavoro a un tecnico qualificato. Per informazioni al riguardo rivolgersi al proprio rivenditore.

Per evitare che l'apparecchio si danneggi, in caso di collegamento di un amplificatore esterno si raccomanda di collegare il filo di terra alla carrozzeria del veicolo.

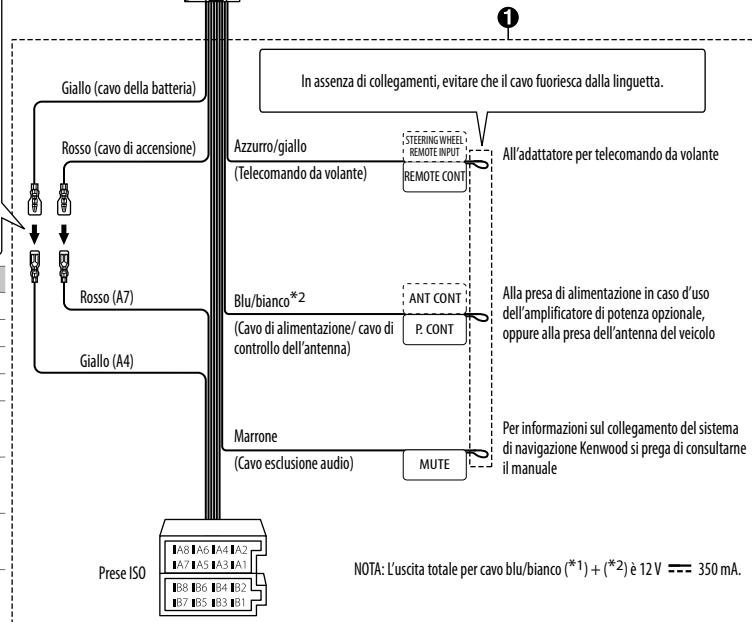

INSTALLAZIONE E COLLEGAMENTI

Collegamento di componenti esterni

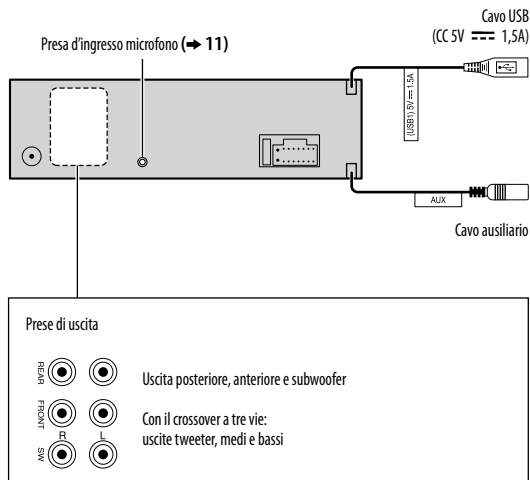

CARATTERISTICHE TECNICHE

Sintonizzatore	FM	Gamma di frequenza	87,5 MHz — 108,0 MHz (a passi di 50 kHz)
		Sensibilità utile (S/R = 26 dB)	0,71 μ V/75 Ω
		Sensibilità silenzioso (S/R = 46 dB)	2,0 μ V/75 Ω
		Risposta di frequenza (\pm 3 dB)	30 kHz — 15 kHz
		Rapporto segnale/rumore (MONO)	64 dB
		Separazione stereo (1 kHz)	40 dB
MW (AM)	Gamma di frequenza	531 kHz — 1 611 kHz (a passi di 9 kHz)	
	Sensibilità utile (S/R = 20 dB)	28,2 μ V	
LW (AM)	Gamma di frequenza	153 kHz — 279 kHz (a passi di 9 kHz)	
	Sensibilità utile (S/R = 20 dB)	50,0 μ V	
Lettores CD	Diode laser	GaAlAs	
	Filtro digitale (D/A)	Sovracampionamento ottupolo	
	Velocità rotazione	500 giri/min. — 200 giri/min. (CLV)	
	Oscillazioni e fluttuazioni del suono	Al di sotto dei limiti misurabili	
	Risposta di frequenza (\pm 1 dB)	20 kHz — 20 kHz	
	Distorsione armonica complessiva (1 kHz)	0,01 %	
	Rapporto segnale/rumore (1 kHz)	105 dB	
	Gamma dinamica	90 dB	
	Separazione tra i canali	85 dB	
	Decodifica MP3	Conforme a MPEG-1/2 Audio Layer-3	
Decodifica WMA	Conforme a Windows Media Audio		
Decodifica AAC	AAC-LC file ".aac"		

CARATTERISTICHE TECNICHE

USB	Standard USB	USB 1.1/USB 2.0 Piena velocità
	Sistema file	FAT12/16/32
	Corrente di alimentazione massima	CC 5 V $\overline{=}$ 1,5 A
	Decodifica MP3	Conforme a MPEG-1/2 Audio Layer-3
	Decodifica WMA	Conforme a Windows Media Audio
	Decodifica AAC	File AAC-LC ".aac" e ".m4a"
	Decodifica WAV	PCM lineare
	Decodifica FLAC	File FLAC (sino a 96 kHz/24 bit)
Bluetooth	Versione	Bluetooth 3.0
	Gamma di frequenza	2,402 GHz — 2,480 GHz
	Potenza d'uscita	Categoria 2 +4 dBm (massimo), 0 dBm (medio)
	Portata massima	10 metri in linea d'aria (32,8 ft)
	Profili	HFP 1.6 (chiamate vivavoce) A2DP (distribuzione audio avanzata) AVRCP 1.5 (controllo audio/video remoto) SPP (porta seriale) PBAP (accesso alla rubrica telefonica)
AUX	Risposta di frequenza (± 3 dB)	20 Hz — 20 kHz
	Voltaggio massimo d'ingresso	1 000 mV
	Impedenza ingresso	30 k Ω

Audio	Potenza di uscita massima	50 W \times 4		
	Potenza alla massima larghezza di banda	22 W \times 4 (con distorsione armonica totale inferiore all'1%)		
	Impedenza altoparlanti	4 Ω — 8 Ω		
	Controlli di tono	Banda 1:	62,5 Hz \pm 9 dB	
		Banda 2:	100 Hz \pm 9 dB	
		Banda 3:	160 Hz \pm 9 dB	
		Banda 4:	250 Hz \pm 9 dB	
		Banda 5:	400 Hz \pm 9 dB	
		Banda 6:	630 Hz \pm 9 dB	
		Banda 7:	1 kHz \pm 9 dB	
		Banda 8:	1,6 kHz \pm 9 dB	
		Banda 9:	2,5 kHz \pm 9 dB	
		Banda 10:	4 kHz \pm 9 dB	
Banda 11:		6,3 kHz \pm 9 dB		
Banda 12:		10 kHz \pm 9 dB		
Banda 13:		16 kHz \pm 9 dB		
	Livello preuscita/carico (CD)	4 000 mV/10 k Ω		
	Impedenza di preuscita	\leq 600 Ω		
Generale	Tensione	14,4 V (tolleranza da 10,5 a 16 V)		
	Consumo di corrente massimo	10 A		
	Temperature d'uso	-10°C — +60°C		
	Ingombro effettivo di installazione (L \times H \times P)	182 mm \times 53 mm \times 158 mm		
	Peso netto (inclusi il supporto di montaggio e la mascherina)	1,3 kg		

Sogette a modifica senza preavviso.

СОДЕРЖАНИЕ

ПОДГОТОВКА К ЭКСПЛУАТАЦИИ	2
ОСНОВНЫЕ СВЕДЕНИЯ	3
НАЧАЛО ЭКСПЛУАТАЦИИ	3
1 Выбор языка отображения и отмена демонстрации	
2 Установка часов и даты	
3 Установка начальных настроек	
РАДИОПРИЕМНИК	5
CD/USB/iPod/ANDROID	7
AUX	9
Spotify	10
BLUETOOTH®	11
ЗВУКОВЫЕ НАСТРОЙКИ	17
НАСТРОЙКИ ДИСПЛЕЯ	21
УСТРАНЕНИЕ ПРОБЛЕМ	22
СПРАВОЧНЫЕ МАТЕРИАЛЫ	24
Обслуживание Дополнительная информация	
УСТАНОВКА И ПОДКЛЮЧЕНИЕ	26
ТЕХНИЧЕСКИЕ ХАРАКТЕРИСТИКИ	29

ПОДГОТОВКА К ЭКСПЛУАТАЦИИ

ВАЖНО

- В целях обеспечения надлежащей эксплуатации, пожалуйста, перед тем как приступить к эксплуатации данного изделия, внимательно прочтите настоящее руководство. Особенно важно, чтобы вы прочли и соблюдали все указания в данном руководстве, отмеченные словами Предупреждение и Внимание.
- Пожалуйста, держите данное руководство в надежном и доступном месте для обращения к нему за справками в будущем.

▲ ПРЕДУПРЕЖДЕНИЕ

- Не используйте функции, которые отвлекают внимание и мешают безопасному вождению.

▲ Внимание

Настройка громкости:

- Отрегулируйте громкость таким образом, чтобы слышать звуки за пределами автомобиля для предотвращения аварий.
- Уменьшите громкость перед воспроизведением, чтобы предотвратить повреждение динамиков из-за внезапного повышения уровня громкости на выходе.

Общие характеристики:

- Не используйте внешние устройства, если это может отрицательно повлиять на безопасность движения.
- Убедитесь в том, что созданы резервные копии всех важных данных. Мы не несем ответственность за потерю записанных данных.
- Никогда не оставляйте металлические предметы (например, монеты или металлические инструменты) внутри устройства во избежание коротких замыканий.
- Если ошибка чтения диска возникла из-за образования конденсата на лазерных линзах, извлеките диск и дождитесь, пока влага испарится.
- Характеристики USB для кабеля USB, идущего от задней части устройства, указаны на этикетке. (→ 29)
- В зависимости от типа автомобиля антенна может автоматически выдвигаться при включении устройства, если подключен провод управления антенной (→ 28). При парковке в месте с низким потолком выключайте устройство или переключайте источник в режим STANDBY.

Как пользоваться данным руководством

- Операции объясняются в основном с использованием кнопок на передней панели.
- В объяснительных целях используются индикации на английском языке. Вы можете выбрать язык отображения из меню [FUNCTION]. (→ 5)
- [XX] обозначает выбранные элементы.
- (→ XX) означает, что материалы доступны на указанной странице.

ОСНОВНЫЕ СВЕДЕНИЯ

Передняя панель

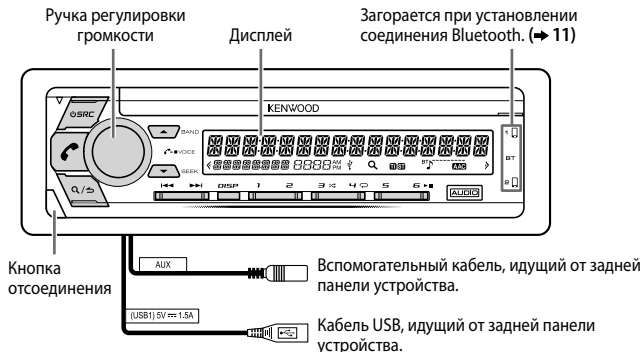

Примечание: Выделенная зона на передней панели мигает, когда устройство переходит в состояние поиска.



Задача	На передней панели
Включение питания	Нажмите кнопку ⏻ SRC . • Нажмите и удерживайте нажатой, чтобы отключить питание.
Настройка громкости	Поверните ручку регулировки громкости.
Выберите источник	Нажмите кнопку ⏻ SRC несколько раз.
Изменение отображаемой информации	Нажмите кнопку DISP несколько раз. (→ 26)

НАЧАЛО ЭКСПЛУАТАЦИИ

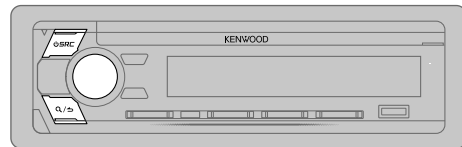

1 Выбор языка отображения и отмена демонстрации

При первом включении питания (или если для параметра [FACTORY RESET] установлено значение [YES], → 5) на дисплее отображается следующая информация: "SEL LANGUAGE" → "PRESS" → "VOLUME KNOB"

- 1 Поверните ручку регулировки громкости для выбора [ENG] (Английский), [RUS] (Русский) или [SPA] (Испанский), а затем нажмите ее.
В качестве начальной настройки выбрано значение [ENG].
Затем на дисплее отображается: "CANCEL DEMO" → "PRESS" → "VOLUME KNOB".
- 2 Нажмите ручку регулировки громкости.
В качестве начальной настройки выбрано значение [YES].
- 3 Нажмите ручку регулировки громкости еще раз.
Отображается надпись "DEMO OFF".

Затем дисплей отображает тип выбранного кроссовера: "2-WAY X'OVER" или "3-WAY X'OVER"

- Чтобы изменить тип кроссовера, см. "Изменение типа кроссовера". (→ 5)

2 Устанoвка часов и даты

- 1 Нажмите ручку регулировки громкости для перехода в режим [FUNCTION].
- 2 Поверните ручку регулировки громкости для выбора элемента [CLOCK], а затем нажмите ее.

Чтобы настроить часы

- 3 Поверните ручку регулировки громкости для выбора элемента [CLOCK ADJUST], а затем нажмите ее.
- 4 Поворачивайте ручку регулировки громкости, чтобы выбрать значения параметров, а затем нажмите ее.
Час → Минута
- 5 Поверните ручку регулировки громкости для выбора элемента [CLOCK FORMAT], а затем нажмите ее.
- 6 Поверните ручку регулировки громкости для выбора [12H] или [24H], а затем нажмите ее.

Чтобы установить дату

- 7 Поверните ручку регулировки громкости для выбора элемента [DATE FORMAT], а затем нажмите ее.
- 8 Поверните ручку регулировки громкости для выбора [DD/MM/YY] или [MM/DD/YY], а затем нажмите ее.
- 9 Поверните ручку регулировки громкости для выбора элемента [DATE SET], а затем нажмите ее.
- 10 Поворачивайте ручку регулировки громкости, чтобы выбрать значения параметров, а затем нажмите ее.
День → Месяц → Год или Месяц → День → Год
- 11 Нажмите кнопку **Q/↵** и удерживайте ее нажатой для выхода.
Для возврата к предыдущему элементу настройки нажмите кнопку **Q/↵**.

3 Устанoвка начальных настроек

- 1 Нажмите **⏻ SRC** несколько раз для перехода в режим STANDBY.
- 2 Нажмите ручку регулировки громкости для перехода в режим [FUNCTION].
- 3 Чтобы выбрать элемент, поверните ручку регулировки громкости (см. следующую таблицу), затем нажмите ее.
- 4 Повторяйте действие 3 до тех пор, пока не будет выбран или активирован необходимый элемент.
- 5 Нажмите кнопку **Q/↵** и удерживайте ее нажатой для выхода.

Для возврата к предыдущему элементу настройки нажмите кнопку **Q/↵**.

DISPLAY	
EASY MENU	При переходе в режим [FUNCTION]... ON : Цвет подсветки зоны LCD DISPLAY изменяется на белый; ; OFF : Цвет подсветки зоны LCD DISPLAY остается таким, каким был задан в [COLOR SELECT]. (→ 21) • При переходе в режим [FUNCTION] цвет подсветки зоны KEY изменяется на светло-голубой независимо от настройки [EASY MENU]. • Чтобы определить зону, см. рисунок на стр. 21.
TUNER SETTING	
PRESET TYPE	NORMAL : Запоминание одной радиостанции для каждой запрограммированной кнопки в каждом диапазоне частот (FM1/FM2/FM3/MW/LW). ; MIX : Запоминание одной радиостанции для каждой запрограммированной кнопки вне зависимости от выбранного диапазона частот.
SYSTEM	
KEY BEEP	(Не применимо, если выбран 3-полосный кроссовер.) ON : Включение звука нажатия кнопки. ; OFF : Выключение.
SOURCE SELECT	
SPOTIFY SRC	ON : Включение варианта SPOTIFY при выборе источника. ; OFF : Отключение. (→ 10)
BUILT-IN AUX	ON : Включение варианта AUX при выборе источника. ; OFF : Отключение. (→ 9)
POWER OFF WAIT	Применимо, только если выключен демонстрационный режим. Выбор времени автоматического выключения устройства (в режиме ожидания) в целях экономии аккумулятора. 20M : 20 минут ; 40M : 40 минут ; 60M : 60 минут ; — — — : Отмена
CD READ	1 : Автоматическое распознавание диска с аудиофайлами и музыкального компакт-диска. ; 2 : Принудительное воспроизведение в качестве музыкального компакт-диска. Во время воспроизведения диска с аудиофайлами звук не слышен.

НАЧАЛО ЭКСПЛУАТАЦИИ

F/W UPDATE

UPDATE SYSTEM

F/W UPDATE XXXX

YES: Запуск обновления встроенного программного обеспечения. ; **NO:** Отмена (обновление не запущено).
Для получения более подробной информации об обновлении встроенного программного обеспечения посетите <www.kenwood.com/cs/ce/>.

FACTORY RESET

YES: Сброс всех настроек на значения по умолчанию (кроме сохраненных радиостанций). ;
NO: Отмена.

CLOCK

CLOCK DISPLAY

ON: Даже в выключенном состоянии на дисплее отображается текущее время. ; **OFF:** Отмена.

ENGLISH

Выберите язык отображения для меню [FUNCTION] и в применимы случая информации о музыке.

РУССКИЙ

По умолчанию выбрано значение [ENGLISH].

ESPAÑOL

Изменение типа кроссовера

- 1 Нажмите **SRC** несколько раз для перехода в режим **STANDBY**.
 - 2 Нажмите и удерживайте нажатыми нумерованные кнопки **4** и **5**, чтобы перейти в режим выбора кроссовера.
Отобразится текущий тип кроссовера.
 - 3 Поверните ручку регулировки громкости для выбора "2WAY" или "3WAY", а затем нажмите ее.
 - 4 Поверните ручку регулировки громкости для выбора "YES" или "NO", а затем нажмите ее.
Отобразится выбранный тип кроссовера.
- Для отмены нажмите и удерживайте нажатой кнопку **Q/↵**.
 - Чтобы отрегулировать настройки выбранного кроссовера, см. (→ 18, 19).

▲ Внимание

Выбирайте тип кроссовера в соответствии с конфигурацией подключения динамиков.
(→ 28, 29)

Если вы выберете неправильный тип:

- Динамики могут повредиться.
- Уровень выходного звука может быть чрезмерно высоким или низким.

РАДИОПРИЕМНИК

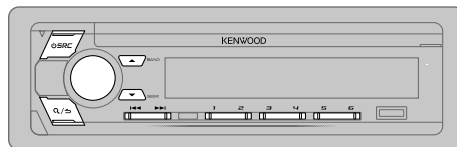

Поиск радиостанции

- 1 Нажмите кнопку **SRC** несколько раз для выбора **RADIO**.
 - 2 Нажмите кнопку **BAND** несколько раз для выбора **FM1/FM2/FM3/MW/LW**.
 - 3 Нажмите **SEEK** (←/→), чтобы выполнить поиск радиостанции.
- Порядок изменения метода поиска для **SEEK**: Нажмите кнопку **SEEK** несколько раз.
AUTO1 : Автоматический поиск станции.
AUTO2 : Поиск запрограммированной радиостанции.
MANUAL : Поиск станции вручную.
 - Порядок сохранения радиостанции: Нажмите и удерживайте нажатой одну из нумерованных кнопок (**1 – 6**).
 - Порядок выбора сохраненной радиостанции: Нажмите одну из нумерованных кнопок (**1 – 6**).

Другие настройки

- 1 Нажмите ручку регулировки громкости для перехода в режим [FUNCTION].
- 2 Поверните ручку регулировки громкости для выбора элемента (→ 6), а затем нажмите ручку.
- 3 Повторяйте действие 2 до тех пор, пока не будет выбран/активирован желаемый элемент, или следуйте инструкциям, приведенным для выбранного элемента.
- 4 Нажмите кнопку **Q/↵** и удерживайте ее нажатой для выхода.

Для возврата к предыдущему элементу настройки нажмите кнопку **Q/↵**.

По умолчанию: **XX**

TUNER SETTING	
LOCAL SEEK	ON: Поиск только станций с хорошим качеством приема. ; OFF: Отмена. • Выполняемые настройки применяются только к выбранному источнику/ радиостанции. После переключения источника/радиостанции, настройки требуется выполнить еще раз.
AUTO MEMORY	YES: Автоматический запуск запоминания 6 станций с хорошим качеством приема. ; NO: Отмена. • Доступно только в том случае, если для параметра [PRESET TYPE] выбрано значение [NORMAL] . (→ 4)
MONO SET	ON: Улучшение качества приема в FM-диапазоне (при этом стереоэффект может быть утрачен). ; OFF: Отмена.
NEWS SET	ON: Устройство временно переключается на программу новостей, если она доступна. ; OFF: Отмена.
REGIONAL	ON: Переключение на другую станцию только в определенном регионе с помощью элемента управления "AF". ; OFF: Отмена.
AF SET	ON: Автоматический поиск другой станции, транслирующей эту же программу в данной сети Radio Data System с более высоким качеством приема, если текущее качество приема является неудовлетворительным. ; OFF: Отмена.
TI	ON: Позволяет устройству временно переключаться в режим приема сообщений о движении на дорогах, когда эти сообщения доступны (загорается индикатор "TI"). ; OFF: Отмена.
PTY SEARCH	1 Поверните ручку регулировки громкости для выбора доступного типа программы, а затем нажмите ручку. 2 Поверните ручку регулировки громкости для выбора языка функции PTY (ENGLISH/FRENCH/GERMAN), а затем нажмите ее. 3 Нажмите ◀◀ / ▶▶ , чтобы начать поиск.
CLOCK	
TIME SYNC	ON: Синхронизация времени устройства со временем станции Radio Data System. ; OFF: Отмена.

Доступные типы программ для [PTY SEARCH]

SPEECH : NEWS, AFFAIRS, INFO (информация), SPORT, EDUCATE, DRAMA, CULTURE, SCIENCE, VARIED, WEATHER, FINANCE, CHILDREN, SOCIAL, RELIGION, PHONE IN, TRAVEL, LEISURE, DOCUMENT

MUSIC : POP M (музыка), ROCK M (музыка), EASY M (музыка), LIGHT M (музыка), CLASSICS, OTHER M (музыка), JAZZ, COUNTRY, NATION M (музыка), OLDIES, FOLK M (музыка)

Устройство выполняет поиск типа программы, выбранного в функциях **[SPEECH]** или **[MUSIC]** (если тип выбран).

- Параметр **[LOCAL SEEK]/[MONO SET]/[NEWS SET]/[REGIONAL]/[AF SET]/[TI]/[PTY SEARCH]** доступен для выбора, только когда используется диапазон частот FM1/FM2/FM3.
- В случае регулировки громкости в процессе приема информации о дорожной ситуации или новостей настроенная громкость фиксируется в памяти автоматически. Настройка будет применена при следующем включении информирования о дорожной ситуации или новостях.

CD/USB/iPod/ANDROID

Начало воспроизведения

Происходит автоматическая смена источника, и начинается воспроизведение.

CD

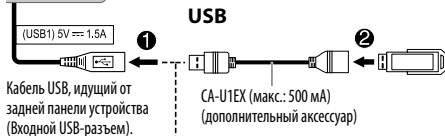

USB



iPod/iPhone

KCA-iP102 / KCA-iP103
(дополнительный аксессуар)*1
или аксессуар устройства
iPod/iPhone*2



ANDROID*3

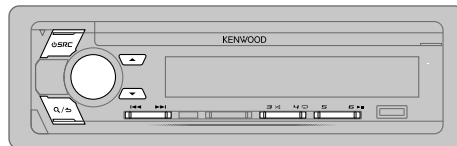
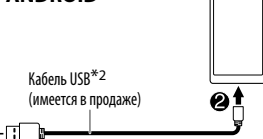

Задача

На передней панели

Воспроизведение/пауза

Нажмите кнопку **▶ II**.

Перемотка назад или вперед*4

Нажмите и удерживайте нажатой кнопку **◀◀ / ▶▶**.

Выбор дорожки или файла

Нажмите кнопку **◀◀ / ▶▶**.

Выбор папки*5

Нажмите кнопку **▲ / ▼**.

Воспроизведение в режиме повтора*6

Нажмите кнопку **4** несколько раз.

TRACK REPEAT/ALL REPEAT

: Звуковой компакт-диск

FILE REPEAT/FOLDER REPEAT/ALL REPEAT : Файл MP3/WMA/AAC/WAV/
FLAC

FILE REPEAT/FOLDER REPEAT/REPEAT OFF : iPod или ANDROID

Воспроизведение в случайном порядке*6

Нажмите кнопку **3** несколько раз.

DISC RANDOM/RANDOM OFF : Звуковой компакт-диск

FOLDER RANDOM/RANDOM OFF : Файл MP3/WMA/AAC/WAV/FLAC, iPod
или ANDROID

Нажмите и удерживайте нажатой кнопку **3** для выбора элемента ALL RANDOM.*7

*1 KCA-iP102: 30-контактного типа, KCA-iP103: Типа Lightning

*2 Не оставляйте кабель в автомобиле, когда он не используется.

*3 При подключении устройства Android отобразится "Press [VIEW] to install KENWOOD MUSIC PLAY APP". Следуйте инструкциям на экране, чтобы установить приложение. Вы также можете установить последнюю версию приложения KENWOOD MUSIC PLAY на ваше устройство Android до его подключения. Для получения дополнительной информации посетите <www.kenwood.com/cs/ce/>.

*4 Для ANDROID: Применимо, только если выбрано [BROWSE MODE]. (→ 8)

*5 Для CD: Только для файлов MP3/WMA/AAC. Эта функция не работает для устройства iPod/ANDROID.

*6 Для iPod/ANDROID: Применимо, только если выбрано [MODE OFF]/[BROWSE MODE]. (→ 8)

*7 Для CD: Только для файлов MP3/WMA/AAC.

Выбор режима управления

Когда источником является iPod USB, последовательно нажимайте **5**.

MODE ON : Управление устройством iPod с самого iPod. Однако с помощью устройства по-прежнему можно управлять паузой/воспроизведением, пропуском файлов, быстрой перемоткой вперед или назад.

MODE OFF : Управление устройством iPod с данного устройства.

Когда источником является ANDROID, последовательно нажимайте **5**.

BROWSE MODE: Управление устройством Android с данного устройства через приложение KENWOOD MUSIC PLAY, установленное на устройстве Android.

HAND MODE : Управление устройством Android с помощью самого устройства Android через другие программные медиаплееры, установленные на устройстве Android. Однако вы по-прежнему можете запускать воспроизведение/ставить на паузу и пропускать файл с данного устройства.

Выбор музыкального диска

Когда источником является USB, последовательно нажимайте **5**.

Будут воспроизводиться песни, сохраненные на следующем диске.

- Выбранная внутренняя или внешняя память смартфона (запоминающее устройство большой емкости).
- Выбранный привод устройства с несколькими дисками.

Прослушивание Tuneln Radio/Tuneln Radio Pro/Aupeco

При прослушивании Tuneln Radio, Tuneln Radio Pro или Aupeco подсоедините iPod/iPhone к входному USB-разъему устройства.

- Устройство будет выводить звук из этих приложений.

Выбор файла из папки/списка

Для iPod/ANDROID применимо, только когда выбрано **[MODE OFF]/[BROWSE MODE]**.

- 1 Нажмите кнопку **Q/↵**.
- 2 Поверните ручку регулировки громкости для выбора папки/списка, а затем нажмите ручку.
- 3 Поверните ручку регулировки громкости для выбора файла, а затем нажмите ручку.

Быстрый поиск (применимо только для источника CD, USB и ANDROID)

Если у вас имеется большое количество файлов, вы можете выполнить быстрый поиск по ним.

Для быстрого просмотра списка быстро поворачивайте ручку регулировки громкости.

Поиск с пропусками (применимо только для источника iPod USB и ANDROID)

Нажмите **◀◀ / ▶▶** для поиска с предварительно заданным коэффициентом пропуска при поиске. (**→ 9, [SKIP SEARCH]**)

- При нажатии и удержании нажатой кнопки **◀◀ / ▶▶** поиск выполняется с коэффициентом 10%.

Поиск по алфавиту (применимо только для источника iPod USB и ANDROID)

Вы можете выполнить поиск файла по первому символу в имени.

Для источника iPod USB

- 1 Быстро поверните ручку регулировки громкости для ввода искомого символа.
- 2 Поверните ручку регулировки громкости для выбора символа.
 - Выберите ***** для поиска по символам, отличным от A-Z и 0-9.
- 3 Нажмите **◀◀ / ▶▶** для перемещения положения записи.
 - Предусмотрен ввод не более трех символов.
- 4 Нажмите ручку регулировки громкости, чтобы запустить поиск.

Для источника ANDROID

- 1 Нажмите **▲ / ▼** для перехода к поиску по символу.
- 2 Поверните ручку регулировки громкости для выбора символа.
 - ▲▲: Буквы верхнего регистра (A-Z)
 - ▲_: Буквы нижнего регистра (a-z)
 - 0-: Цифры (0-9)
 - ***: Символ, отличный от A-Z и 0-9
- 3 Нажмите ручку регулировки громкости, чтобы запустить поиск.

- Для возврата к корневой папке/первому файлу/верхнему меню нажмите кнопку **5**. (Не применимо для источника BT AUDIO.)
- Для возврата к предыдущему элементу настройки нажмите кнопку **Q/↵**.
- Для отмены нажмите и удерживайте нажатой кнопку **Q/↵**.

CD/USB/iPod/ANDROID

Настройки для использования приложения KENWOOD Remote

Приложение KENWOOD Remote предназначено для управления операциями автомобильного приемника KENWOOD с устройства iPhone/iPod (через входной USB-разъем).

Подготовка:

Установите последнюю версию приложения KENWOOD Remote на ваше устройство до его подключения. Для получения дополнительной информации посетите <www.kenwood.com/cs/ce/>.

Вы можете выполнить настройки таким же образом, как соединение через Bluetooth. (➔ 16)

Другие настройки

- 1 Нажмите ручку регулировки громкости для перехода в режим [FUNCTION].
- 2 Чтобы выбрать элемент, поверните ручку регулировки громкости (см. следующую таблицу), затем нажмите ее.
- 3 Повторяйте действие 2 до тех пор, пока не будет выбран или активирован необходимый элемент.
- 4 Нажмите кнопку **Q/↵** и удерживайте ее нажатой для выхода.

Для возврата к предыдущему элементу настройки нажмите кнопку **Q/↵**.

По умолчанию: **XX**

USB	
MUSIC DRIVE	DRIVE CHANGE: Следующий диск (с [DRIVE 1] по [DRIVE 4]) выбирается автоматически, и начинается воспроизведение. Для выбора следующих дисков повторите действия 1 – 3 .
SKIP SEARCH	0.5%/1%/5%/10%: При прослушивании с источника iPod USB или ANDROID, выбор коэффициента пропуска при поиске по всем файлам.

AUX

Подготовка:

Выберите [ON] для [BUILT-IN AUX] для [SOURCE SELECT]. (➔ 4)

Начало прослушивания

- 1 Подключите портативный аудиопроигрыватель (имеется в продаже).

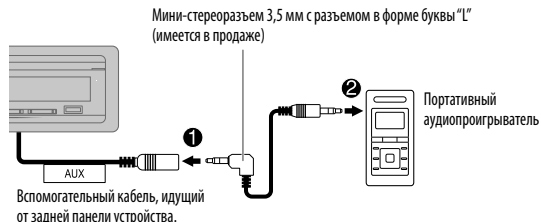

- 2 Нажмите кнопку **⏻ SRC** несколько раз для выбора AUX.
- 3 Включите портативный аудиопроигрыватель и начните воспроизведение.

Настройка имени AUX

Во время прослушивания портативного аудиопроигрывателя, подключенного к устройству..

- 1 Нажмите ручку регулировки громкости для перехода в режим [FUNCTION].
- 2 Поверните ручку регулировки громкости для выбора элемента [SYSTEM], а затем нажмите ее.
- 3 Поверните ручку регулировки громкости для выбора элемента [AUX NAME SET], а затем нажмите ее.
- 4 Поверните ручку регулировки громкости для выбора элемента, а затем нажмите ручку.
AUX (по умолчанию)/DVD/PORTABLE/GAME/VIDEO/TV
- 5 Нажмите кнопку **Q/↵** и удерживайте ее нажатой для выхода.

Для возврата к предыдущему элементу настройки нажмите кнопку **Q/↵**.

Spotify

Подготовка:

Установите последнюю версию приложения Spotify на ваше устройство (iPhone/iPod touch), затем создайте учетную запись и войдите в Spotify.

- Выберите [ON] для [SPOTIFY SRC] в [SOURCE SELECT]. (→ 4)

Начало прослушивания

- 1 Откройте приложение Spotify на вашем устройстве.
- 2 Подсоедините ваше устройство к входному USB-разъему.

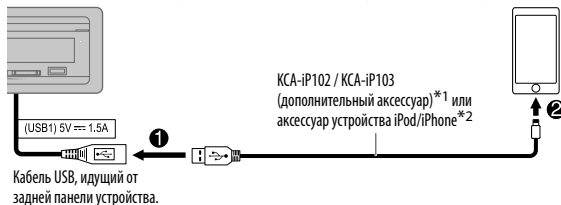

- 3 Нажмите кнопку **SRC** несколько раз для выбора SPOTIFY. Воспроизведение принимаемого вещания начнется автоматически.

Задача	На передней панели
Воспроизведение/пауза	Нажмите кнопку 6 ► II .
Пропуск дорожки	Нажмите кнопку ◀ *4 / ▶ *1.
Большие пальцы вверх или большие пальцы вниз*3	Нажмите кнопку ▲ / ▼ .
Запустить радио	Нажмите и удерживайте нажатой кнопку 5 .
Воспроизведение в режиме повтора*5	Нажмите кнопку 4 ↻ несколько раз. REPEAT ALL/REPEAT ONE*4/REPEAT OFF
Воспроизведение в случайном порядке*5	Нажмите кнопку 3 >< несколько раз.*4 SHUFFLE ON/SHUFFLE OFF

*1 KCA-iP102 : 30-контактного типа, KCA-iP103 : Типа Lightning

*2 Не оставляйте кабель в автомобиле, когда он не используется.

*3 Данная функция доступна только для дорожек в режиме Радио. Если выбраны большие пальцы вниз, текущая дорожка пропускается.

*4 Доступно только для пользователей с премиум аккаунтом.

*5 Доступно только для дорожек в списках воспроизведения.

Сохранение информации о любимых песнях

Во время прослушивания радио через Spotify...

Нажмите и удерживайте ручку регулировки громкости.

Отобразится "SAVED" и информация будет сохранена в "Your Music (Ваша музыка)" или "Your Library (Ваша библиотека)" в вашем аккаунте на Spotify.

Чтобы удалить из памяти, повторите ту же процедуру.

Отобразится "REMOVED" и информация будет удалена из "Your Music (Ваша музыка)" или "Your Library (Ваша библиотека)" в вашем аккаунте на Spotify.

Поиск песни или радиостанции

- 1 Нажмите кнопку **Q** / **↵**.
- 2 Поверните ручку регулировки громкости для выбора типа списка, а затем нажмите ручку. Отображаемые типы списков отличаются в зависимости от информации, переданной со Spotify.
- 3 Поверните ручку регулировки громкости для выбора желаемой песни или радиостанции.
- 4 Нажмите ручку регулировки громкости для подтверждения. Вы можете быстро просматривать список, быстро поворачивая ручку регулировки громкости.

Для отмены нажмите и удерживайте нажатой кнопку **Q** / **↵**.

BLUETOOTH — Подключение

Поддерживаемые профили Bluetooth

- Hands-Free Profile — профиль громкой связи (HFP)
- Advanced Audio Distribution Profile — профиль расширенного распространения звука (A2DP)
- Audio/Video Remote Control Profile — профиль удаленного управления звуком и видеоизображением (AVRCP)
- Serial Port Profile — профиль последовательного порта (SPP)
- Phonebook Access Profile — профиль доступа к телефонной книге (PBAP)

Поддерживаемые кодеки Bluetooth

- Sub Band Codec (SBC)
- Advanced Audio Coding (AAC)

Подключение микрофона

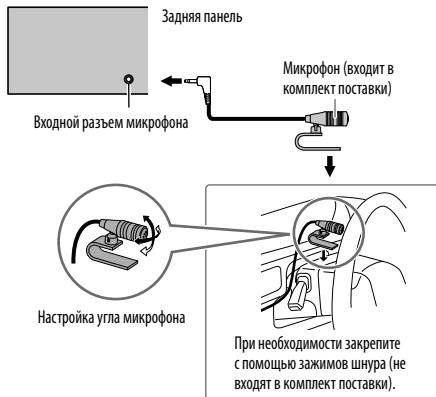

Сопряжение и подключение устройства Bluetooth в первый раз

- 1 Для включения устройства нажмите **SRC**.
- 2 На устройстве Bluetooth найдите и выберите название модели этого устройства (KDC-X5***BT).
"PAIRING" → "PASS XXXXXX" → Имя устройства → "PRESS" → "VOLUME KNOB" появляется на дисплее.
 - Для некоторых устройств Bluetooth может потребоваться ввод персонального идентификационного кода (PIN) непосредственно после поиска.
- 3 **Нажмите ручку регулировки громкости, чтобы запустить сопряжение.**
При завершении сопряжения отображается надпись "PAIRING OK".

После того как сопряжение будет завершено, соединение Bluetooth устанавливается автоматически.

- Загорится индикатор "BT1" и/или "BT2" на передней панели.
- Данное устройство поддерживает SSP (Secure Simple Pairing).
- Всего можно зарегистрировать (выполнить сопряжение) до пяти устройств.
- После сопряжения устройство Bluetooth останется зарегистрированным в устройстве даже при сбросе его настроек. Чтобы удалить сопряженное устройство, → 15, [DEVICE DELETE].
- Одновременно могут быть подключены не более двух телефонов Bluetooth и одно аудиоустройство Bluetooth.
Однако в режиме источника BT AUDIO вы можете подключать до пяти аудиоустройств Bluetooth и переключать между этими пятью устройствами. (→ 16)
- Некоторые устройства Bluetooth могут автоматически выполнять подключение после сопряжения. Подключите такое устройство вручную.
- Подробные сведения см. в руководстве устройства Bluetooth.

Автоматическое сопряжение

При подсоединении устройства iPhone/iPod touch/Android к входному USB-разъему автоматически активируется запрос на сопряжение (через Bluetooth).

Нажмите ручку регулировки громкости для сопряжения после того, как подтвердите имя устройства.

Автоматически запрос на сопряжение активируется только при условии, что:

- Функция Bluetooth подсоединенного устройства включена.
- Для параметра [AUTO PAIRING] установлено значение [ON]. (→ 15)
- Приложение KENWOOD MUSIC PLAY установлено на устройстве Android (→ 7) и выбрана опция [BROWSE MODE]. (→ 8)

BLUETOOTH — Мобильный телефон

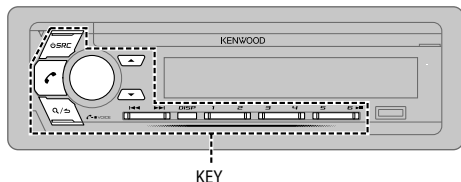

Прием вызова

При поступлении входящего вызова:

- Зона KEY подсвечивается зеленым цветом и мигает.
- Устройство отвечает на вызов автоматически, если для параметра [AUTO ANSWER] установлено выбранное время. (→ 13)

Во время вызова:

- Зона LCD DISPLAY подсвечивается в соответствии с настройками, заданными для параметра [DISPLAY] (→ 21), и зона KEY подсвечивается зеленым цветом.
- Если вы отключите устройство или отсоедините переднюю панель, соединение Bluetooth будет разорвано.

Следующие операции могут отличаться или быть недоступными в зависимости от подключенного телефона.

Задача	На передней панели
--------	--------------------

Первый входящий вызов...

Ответ на вызов	Нажмите или ручку регулировки громкости либо одну из нумерованных кнопок (1 до 6).
Отклонение вызова	Нажмите кнопку .
Завершение вызова	Нажмите кнопку .

Задача	На передней панели
--------	--------------------

Во время разговора при первом входящем вызове...

Ответ на другой входящий вызов и удержание текущего вызова	Нажмите кнопку .
Отклонение другого входящего вызова	Нажмите кнопку .

При наличии двух активных вызовов...

Завершение текущего вызова и активация удерживаемого вызова	Нажмите кнопку .
Переключение между текущим вызовом и удерживаемым вызовом	Нажмите кнопку .

Настройка громкости телефона [00] – [35] (По умолчанию: [15])

Во время вызова поверните ручку регулировки громкости.

- Эта настройка не влияет на уровень громкости других источников.

Переключение между режимами громкой связи и частного разговора

Во время вызова нажмите .

- Набор доступных функциональных возможностей зависит от подключенного устройства Bluetooth.

Улучшение качества голосовой связи

Во время разговора по телефону...



- 1 Нажмите ручку регулировки громкости для перехода в режим [FUNCTION].
- 2 Поверните ручку регулировки громкости для выбора элемента (→ 13), а затем нажмите ручку.
- 3 Повторяйте действие 2 до тех пор, пока не будет выбран или активирован необходимый элемент.
- 4 Нажмите кнопку и удерживайте ее нажатой для выхода.

Для возврата к предыдущему элементу настройки нажмите кнопку .

По умолчанию: **XX**

MIC GAIN	От LEVEL -10 до LEVEL +10 (LEVEL -4) : Чувствительность микрофона увеличивается с увеличением числа.
NR LEVEL	От LEVEL -5 до LEVEL +5 (LEVEL 0) : Настраивайте уровень подавления шума, пока шум не будет минимальным во время телефонного разговора.
ECHO CANCEL	От LEVEL -5 до LEVEL +5 (LEVEL 0) : Настраивайте задержку эхоподавления, пока эхо не будет минимальным во время телефонного разговора.

■ Выполнение настроек для приема вызовов

- 1 Нажмите  для включения режима Bluetooth.
- 2 Чтобы выбрать элемент, поверните ручку регулировки громкости (см. следующую таблицу), затем нажмите ее.
- 3 Повторяйте действие 2 до тех пор, пока не будет выбран или активирован необходимый элемент.
- 4 Нажмите кнопку  и удерживайте ее нажатой для выхода.

Для возврата к предыдущему элементу настройки нажмите кнопку .



По умолчанию: **XX**

SETTINGS	
AUTO ANSWER	1 - 30 : Устройство автоматически отвечает на входящий вызов через выбранное время (в секундах). ; OFF : Отмена.
BATTERY/SIGNAL*	AUTO : Отображение заряда батареи и силы сигнала при обнаружении устройством Bluetooth-устройства и подключении Bluetooth-устройства. ; OFF : Отмена.

* Функционирование зависит от типа используемого телефона.

Выполнение вызова

Вы можете выполнять вызов из истории вызовов, из телефонной книги или через набор номера. Вызов по голосовой команде также возможен, если ваш мобильный телефон поддерживает эту функцию.

- 1 Нажмите  для включения режима Bluetooth.
Отобразится "(Имя первого устройства)".
• Если подключены два телефона Bluetooth, нажмите  еще раз, чтобы переключить на другой телефон.
Отобразится "(Имя второго устройства)".
- 2 Чтобы выбрать элемент, поверните ручку регулировки громкости (см. следующую таблицу), затем нажмите ее.
- 3 Повторяйте действие 2 до тех пор, пока не будет выбран/ активирован желаемый элемент, или следуйте инструкциям, приведенным для выбранного элемента.
- 4 Нажмите кнопку  и удерживайте ее нажатой для выхода.

Для возврата к предыдущему элементу настройки нажмите кнопку .

CALL HISTORY

(Применимо, только если телефон поддерживает PBAP)

- 1 Нажмите ручку регулировки громкости для выбора имени или номера телефона.
 - В нижней части дисплея отображается сообщение "INCOMING", "OUTGOING" или "MISSED", показывающее статус предыдущего вызова.
 - Нажмите **DISP** для переключения отображаемой категории (NUMBER или NAME).
 - При отсутствии записей в журнале вызовов отображается сообщение "NO DATA".
- 2 Нажмите ручку регулировки громкости, чтобы выполнить вызов.

PHONE BOOK	<p>(Применимо, только если телефон поддерживает PBAP.)</p> <ol style="list-style-type: none"> 1 Быстро поверните ручку регулировки громкости для перехода в режим поиска (если телефонная книга содержит много контактов). Отображается первое меню (ABCDEFGHIJKLMN). <ul style="list-style-type: none"> • Для перехода к другому меню (OPQRSTUVWXYZ1*) нажмите ▲ / ▼. • Для выбора желаемой первой буквы поверните ручку регулировки громкости или нажмите ◀◀◀ / ▶▶▶, а затем нажмите ее. Выберите "1" для поиска по номерам и "" для поиска по символам. 2 Поверните ручку регулировки громкости для выбора имени, а затем нажмите ручку. 3 Поверните ручку регулировки громкости для выбора номера телефона, а затем нажмите ее для вызова. <ul style="list-style-type: none"> • При сопряжении телефонная книга подключенного телефона автоматически передается на устройство. • Контакты распределяются по следующим категориям: HOME, OFFICE, MOBILE, OTHER, GENERAL. • Данное устройство может отображать только неакцентированные буквы. (Акцентированные буквы, такие как "Û", будут отображаться как "U").
NUMBER DIAL	<ol style="list-style-type: none"> 1 Поверните ручку регулировки громкости и выберите число (0 – 9) или символ (*, #, +). 2 Нажмите ◀◀◀ / ▶▶▶ для переноса позиции ввода. Повторяйте действия 1 и 2 до тех пор, пока не завершите ввод номера телефона. 3 Нажмите ручку регулировки громкости, чтобы выполнить вызов.
VOICE	<p>Произнесите имя контакта, которому нужно позвонить, или голосовую команду для управления функциями телефона. (→ Выполнение вызова с помощью распознавания голоса)</p>
BATTERY LVL LOW/MID/FULL*	<p>*: Отображение заряда аккумулятора.</p>
NO SIGNAL/SIGNAL LVL LOW/MID/MAX*	<p>*: Отображение силы текущего принимаемого сигнала.</p>

* Функционирование зависит от типа используемого телефона.

Выполнение вызова с помощью распознавания голоса

- 1 Нажмите и удерживайте  для активации функции распознавания голоса подсоединенного телефона.
- 2 Произнесите имя контакта, которому нужно позвонить, или голосовую команду для управления функциями телефона.
 - Поддерживаемые функции распознавания голоса зависят от телефона. Подробные сведения см. в руководстве подключенного телефона.
 - Это устройство также поддерживает функцию интеллектуального личного помощника iPhone.

Настройки в памяти

Сохранение контакта в памяти

Вы можете сохранить до 6 контактов под нумерованными кнопками (1 – 6).

- 1 Нажмите  для включения режима Bluetooth.
- 2 Поверните ручку регулировки громкости для выбора [CALL HISTORY], [PHONE BOOK] или [NUMBER DIAL], а затем нажмите ее.
- 3 Поверните ручку регулировки громкости для выбора контакта или ввода номера телефона.
Если контакт выбран, нажмите ручку регулировки громкости для отображения номера телефона.
- 4 Нажмите и удерживайте нажатой одну из нумерованных кнопок (1 – 6).

После сохранения контакта отображается сообщение "STORED".

Чтобы удалить контакт из памяти, в действии 2 выберите [NUMBER DIAL] и сохраните пустой номер.

Выполнение вызова из памяти

- 1 Нажмите  для включения режима Bluetooth.
- 2 Нажмите одну из нумерованных кнопок (1 – 6).
- 3 Нажмите ручку регулировки громкости, чтобы выполнить вызов.
При отсутствии сохраненных в памяти контактов отображается сообщение "NO MEMORY".

Другие настройки

- 1 Нажмите ручку регулировки громкости для перехода в режим [FUNCTION].
- 2 Чтобы выбрать элемент, поверните ручку регулировки громкости (см. следующую таблицу), затем нажмите ее.
- 3 Повторяйте действие 2 до тех пор, пока не будет выбран/активирован желаемый элемент, или следуйте инструкциям, приведенным для выбранного элемента.
- 4 Нажмите кнопку **Q** / **↵** и удерживайте ее нажатой для выхода.

Для возврата к предыдущему элементу настройки нажмите кнопку **Q** / **↵**.

По умолчанию: **XX**

BT MODE	
PHONE SELECT	Выбор телефона или аудиоустройства для подключения или отключения. ** отображается перед именем устройства при установлении соединения. "▷" отображается перед текущим воспроизводимым аудиоустройством.
AUDIO SELECT	<ul style="list-style-type: none"> • Вы можете одновременно подключать не более двух телефонов Bluetooth и одного аудиоустройства Bluetooth.
DEVICE DELETE	<ol style="list-style-type: none"> 1 Поверните ручку регулировки громкости для выбора удаляемого устройства, а затем нажмите ручку. 2 Поверните ручку регулировки громкости для выбора [YES] или [NO], а затем нажмите ее.
PIN CODE EDIT (0000)	Изменение PIN-кода (до 6 цифр). <ol style="list-style-type: none"> 1 Для выбора номера поверните ручку регулировки громкости. 2 Нажмите ◀ / ▶ для переноса позиции ввода. Повторяйте действия 1 и 2 до тех пор, пока не завершите ввод PIN-кода. 3 Нажмите ручку регулировки громкости для подтверждения.
RECONNECT	ON : Устройство автоматически повторно подключается, когда устройство Bluetooth, подключавшееся последним, находится в зоне действия. ; OFF : Отмена.
AUTO PAIRING	ON : Устройство автоматически выполняет сопряжение с поддерживаемым устройством Bluetooth (iPhone/iPod touch/устройство Android), когда оно подключено к входному разъему USB. В зависимости от операционной системы подключенного устройства, данная функция может не работать. ; OFF : Отмена.
INITIALIZE	YES : Инициализирует все настройки Bluetooth (включая сохраненное сопряжение, телефонную книгу и т. д.). ; NO : Отмена.

Режим тестирования Bluetooth

Можно проверить подключение поддерживаемого профиля между устройством Bluetooth и данным устройством.

- Убедитесь в отсутствии какого-либо сопряженного устройства Bluetooth.

- 1 **Нажмите и удерживайте нажатой кнопку **↶**.**
Отображается сообщение "PLEASE PAIR YOUR PHONE PIN 0000".
- 2 **На устройстве Bluetooth найдите и выберите название модели этого устройства (KDC-X5***BT).**
- 3 **Используйте устройство Bluetooth для подтверждения сопряжения.**
На дисплее мигает надпись "TESTING".

После теста отображаются результаты подключения ("OK" или "NG").

PAIRING:	Состояние сопряжения
HF CONNECT:	Совместимость с профилем громкой связи (Hands-Free Profile — HFP)
AUDIO CONNECT:	Совместимость с профилем расширенного распространения звука (Advanced Audio Distribution Profile — A2DP)
PHONEBOOK DL:	Совместимость с профилем доступа к телефонной книге (Phonebook Access Profile — PBAP)

Чтобы отменить тестовый режим, нажмите и удерживайте **⏻ SRC** для отключения устройства.

BLUETOOTH — Звук

В режиме источника BT AUDIO вы можете подключать до пяти аудиоустройств Bluetooth и переключать между этими пятью устройствами.

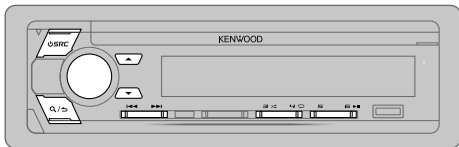

Аудиопроектор через Bluetooth

- 1 Нажмите кнопку **SRC** несколько раз для выбора BT AUDIO.
- 2 Для начала воспроизведения включите аудиопроектор Bluetooth.

Задача	На передней панели
Воспроизведение/пауза	Нажмите кнопку 6 ► .
Выбор группы/папки	Нажмите кнопку ▲/▼ .
Переход назад или вперед	Нажмите кнопку ◀◀/▶▶ .
Перемотка назад или вперед	Нажмите и удерживайте нажатой кнопку ◀◀/▶▶ .
Воспроизведение в режиме повтора	Нажмите кнопку 4 ↻ несколько раз. ALL REPEAT, FILE REPEAT, REPEAT OFF
Воспроизведение в случайном порядке	Нажмите и удерживайте нажатой кнопку 3 >↻ для выбора элемента ALL RANDOM . • Нажмите 3 >↻, чтобы выбрать RANDOM OFF .
Выбор файла из папки/списка	См. "Выбор файла из папки/списка" на стр. 8.
Переключение между подключенными аудиоустройствами Bluetooth	Нажмите 5 .*

* Нажатие кнопки "Play" на самом подключенном устройстве также вызывает переключение звука, выводимого с устройства. Функции и отображаемые элементы могут различаться в зависимости от их наличия на подключенном устройстве.

Настройки для использования приложения KENWOOD Remote

Приложение KENWOOD Remote предназначено для управления операциями автомобильного приемника KENWOOD с устройства iPhone/iPod (через Bluetooth или через входной USB-разъем) или смартфона Android (через Bluetooth).

Подготовка:

Установите последнюю версию приложения KENWOOD Remote на ваше устройство до его подключения. Для получения дополнительной информации посетите <www.kenwood.com/cs/ce/>.

- 1 Нажмите ручку регулировки громкости для перехода в режим [FUNCTION].
- 2 Чтобы выбрать элемент, поверните ручку регулировки громкости (см. следующую таблицу), затем нажмите ее.
- 3 Повторяйте действие 2 до тех пор, пока не будет выбран или активирован необходимый элемент.
- 4 Нажмите кнопку **Q/↵** и удерживайте ее нажатой для выхода. Для возврата к предыдущему элементу настройки нажмите кнопку **Q/↵**.

По умолчанию: **XX**

REMOTE APP	
SELECT	Выберите устройство (IOS или ANDROID) для использования приложения.
IOS	<p>YES: Выбор устройства iPhone/iPod для использования приложения через Bluetooth или подключения через входной USB-разъем. ;</p> <p>NO: Отмена.</p> <p>Если выбрано IOS, выберите источник iPod BT (или iPod USB, если ваш iPhone/iPod подключен через входной USB-разъем), чтобы активировать приложение.</p> <ul style="list-style-type: none"> • Соединение с приложением может быть прервано или разорвано, если: <ul style="list-style-type: none"> – вы переключите с источника iPod BT на любой источник воспроизведения, подключенный через входной USB-разъем. – вы переключите с источника iPod USB на источник iPod BT.
ANDROID	<p>YES: Выбор смартфона Android для использования приложения через Bluetooth. ;</p> <p>NO: Отмена.</p>
ANDROID LIST*	Выбор смартфона Android для использования из списка.

BLUETOOTH®

STATUS

Отображение состояния выбранного устройства.

IOS CONNECTED: Вы можете использовать приложение с помощью iPhone/iPod, подключенного через Bluetooth или входной USB-разъем.

IOS NOT CONNECTED: Отсутствует устройство IOS, подключенное для использования приложения.

ANDROID CONNECTED: Вы можете использовать приложение с помощью устройства смартфона Android, подключенного через Bluetooth.

ANDROID NOT CONNECTED: Отсутствует устройство Android, подключенное для использования приложения.

* Отображается только в том случае, если для параметра [ANDROID] в [SELECT] установлено значение [YES].

■ Прослушивание iPhone/iPod через Bluetooth

Вы можете прослушивать песни с iPhone/iPod через Bluetooth на данном устройстве.

Нажмите кнопку  SRC несколько раз для выбора iPod BT.

- Вы можете управлять iPod/iPhone таким же образом, как устройством iPod/iPhone через входной USB-разъем. (→ 7)
- Если вы подсоедините iPhone/iPod к входному USB-разъему во время прослушивания источника iPod BT, источник автоматически переключится на iPod USB. Нажмите  SRC, чтобы выбрать iPod BT, если устройство все еще подключено через Bluetooth.

Интернет-радио по Bluetooth

■ Прослушивание Spotify

Вы можете прослушивать Spotify с устройства iPhone/iPod/Android через Bluetooth на данном устройстве.

- Убедитесь в том, что входной USB-разъем не подключен ни к какому устройству.

Подготовка:

Выберите [ON] для [SPOTIFY SRC] в [SOURCE SELECT]. (→ 4)

- 1 Откройте приложение Spotify на вашем устройстве.
- 2 Подключите ваше устройство через соединение Bluetooth. (→ 11)
- 3 Нажмите кнопку  SRC несколько раз, чтобы выбрать SPOTIFY (для iPhone/iPod) или SPOTIFY BT (для устройства Android).

Источник переключится и автоматически запустится воспроизведение принимаемого вещания.

- Вы можете управлять Spotify таким же образом, как Spotify через входной USB-разъем. (→ 10)

ЗВУКОВЫЕ НАСТРОЙКИ

При прослушивании любого источника звука...

- 1 Нажмите кнопку **AUDIO** для прямого перехода в режим [AUDIO CONTROL].
- 2 Чтобы выбрать элемент, поверните ручку регулировки громкости (см. следующую таблицу), затем нажмите ее.
- 3 Повторяйте действие 2 до тех пор, пока не будет выбран или активирован необходимый элемент.
- 4 Нажмите кнопку  и удерживайте ее нажатой для выхода.

Для возврата к предыдущему элементу настройки нажмите кнопку . По умолчанию: **XX**

AUDIO CONTROL		
SUB-W LEVEL	От LEVEL -50 до LEVEL +10 (LEVEL 0): Настройте уровень выходного сигнала низкочастотного динамика.	
MANUAL EQ	Элементы звучания (уровень частоты, уровень тона, добротность) предустановлены для каждого выбора.	
62.5HZ LEVEL	LEVEL	От LEVEL-9 до LEVEL +9 (LEVEL 0): Настройте уровень для сохранения в каждом источнике. (Перед выполнением настройки выберите источник, который необходимо настроить.)
	BASS EXTEND	ON: Включение усиленных нижних частот. ; OFF: Отмена.
100 HZ/160 HZ/250 HZ/400 HZ/630 HZ/1 KHZ/1.6KHZ/2.5KHZ/4 KHZ/6.3KHZ/10 KHZ/16 KHZ LEVEL	От LEVEL-9 до LEVEL +9 (LEVEL 0): Настройте уровень для сохранения в каждом источнике. (Перед выполнением настройки выберите источник, который необходимо настроить.)	
Q FACTOR	1.35/1.50/2.00: Настройка коэффициента качества.	
PRESET EQ	NATURAL/ROCK/POPS/EASY/TOP40/JAZZ/POWERFUL/USER: Выберите предварительно установленный режим эквалайзера, соответствующего музыкальному жанру. (Чтобы использовать настройки, заданные в [MANUAL EQ], выберите [USER].)	

ЗВУКОВЫЕ НАСТРОЙКИ

BASS BOOST	LEVEL 1/LEVEL 2/LEVEL 3/LEVEL 4/LEVEL 5: Выбор предпочитаемого уровня подъема нижних частот. ; OFF: Отмена.
LOUDNESS	LEVEL 1/LEVEL 2: Выбор предпочитаемых низких и высоких частот для получения хорошо сбалансированного звучания при низком уровне громкости. ; OFF: Отмена.
SUBWOOFER SET	ON: Включение выходного сигнала низкочастотного динамика. ; OFF: Отмена.
FADER	(Не применимо, если выбран 3-полосный кроссовер.) От REAR 15 до FRONT 15 (0) : Настройка выходного баланса передних и задних динамиков.
BALANCE	От LEFT 15 до RIGHT 15 (0) : Настройка выходного баланса левых и правых динамиков.
VOLUME OFFSET	От LEVEL -15 до LEVEL +6 (LEVEL 0) : Программирование первоначального уровня громкости для каждого источника. (Перед настройкой выберите источник, который необходимо настроить.)
SOUND EFFECT	
SOUND RECONSTRUCTION (реконструкция звука)	(Не применимо для источника RADIO и источника AUX.) ON: Создание реалистичного звука путем компенсации высокочастотных компонентов и восстановления времени достижения максимального эффекта волны, которые были потеряны при аудиокомпрессии данных. ; OFF: Отмена.
SPACE ENHANCER	(Не применимо для источника RADIO.) SMALL/MEDIUM/LARGE: Виртуальное улучшение звукового пространства. ; OFF: Отмена.
SOUND REALIZER	LEVEL 1/LEVEL 2/LEVEL 3: Виртуальное повышение реалистичности звучания. ; OFF: Отмена.
STAGE EQ	LOW/MIDDLE/HIGH: Виртуальная регулировка позиции звука, воспроизводимого через динамики. ; OFF: Отмена.
DRIVE EQ	ON: Усиление частоты в целях снижения шума, слышимого извне автомобиля, или шума шин. ; OFF: Отмена.
SPEAKER SIZE	В зависимости от выбранного вами типа кроссовера (⇒ 5), будут отображаться элементы настройки 2-полосового кроссовера или 3-полосового кроссовера. (⇒ 19)
X'OVER	По умолчанию выбран тип 2-полосового кроссовера.
DTA SETTINGS	Для настроек, ⇒ 20, Настройки функции цифровой задержки сигнала.
CAR SETTINGS	

- Элемент **[SUB-W LEVEL]** доступен только в том случае, если для параметра **[SUBWOOFER SET]** установлено значение **[ON]**.

Настройки кроссовера

Ниже приведены доступные элементы настройки для 2-полосового кроссовера и 3-полосового кроссовера.

SPEAKER SIZE

Выбирается в соответствии с размером подключенного динамика для обеспечения оптимальных характеристик.

- Настройки частоты и крутизны для кроссовера выбранного динамика устанавливаются автоматически.
- Когда выбран 2-полосный кроссовер, если значение **[NONE]** выбрано для **[TWEETER]** в **[FRONT]**, **[REAR]** и **[SUBWOOFER]** для **[SPEAKER SIZE]**, настройка **[X'OVER]** для данного динамика не доступна.
- Когда выбран 3-полосный кроссовер, если значение **[NONE]** выбрано для **[WOOFER]** в **[SPEAKER SIZE]**, настройка **[X'OVER]** для **[WOOFER]** не доступна.

X'OVER

- [FRQ]/[FRONT-HPF FRQ]/[REAR-HPF FRQ]/[SW LPF FRQ]/[HPF FRQ]/[LPF FRQ]**: Регулировка частоты кроссовера для выбранных динамиков (фильтр высоких частот или фильтр низких частот). Если выбрано **[THROUGH]**, все сигналы передаются на выбранные динамики.
- [FRONT-HPF SLOPE]/[REAR-HPF SLOPE]/[SW LPF SLOPE]/[HPF SLOPE]/[LPF SLOPE]/[SLOPE]**: Регулировка крутизны кроссовера. Доступно для выбора, только если для частоты кроссовера выбрана другая настройка, кроме **[THROUGH]**.
- [SW LPF PHASE]/[PHASE]**: Выбор фазы выходного сигнала динамика в соответствии с выходным сигналом другого динамика.
- [GAIN LEFT]/[GAIN RIGHT]/[FRONT-HPF GAIN]/[REAR-HPF GAIN]/[SW LPF GAIN]/[GAIN]**: Регулировка уровня выходного сигнала выбранного динамика.

ЗВУКОВЫЕ НАСТРОЙКИ

Элементы настройки 2-полосного кроссовера

SPEAKER SIZE		
FRONT	SIZE	8CM/10CM/12CM/13CM/16CM/17CM/18CM/ 4×6/5×7/6×8/6×9/7×10
	TWEETER	SMALL/MIDDLE/LARGE/NONE (не подключено)
REAR		8CM/10CM/12CM/13CM/16CM/17CM/18CM/4×6/5×7/6×8/6×9/ 7×10/NONE (не подключено)
SUBWOOFER*		16CM/20CM/25CM/30CM/38CM OVER/NONE (не подключено)
X' OVER		
TWEETER	FRQ	1KHZ/1.6KHZ/2.5KHZ/4KHZ/5KHZ/6.3KHZ/ 8KHZ/10KHZ/12.5KHZ
	GAIN LEFT	От -8 до 0
	GAIN RIGHT	От -8 до 0
FRONT HPF	FRONT-HPF FRQ	30HZ/40HZ/50HZ/60HZ/70HZ/80HZ/90HZ/ 100HZ/120HZ/150HZ/180HZ/220HZ/250HZ/ THROUGH
	FRONT-HPF SLOPE	-6DB/-12DB/-18DB/-24DB
	FRONT-HPF GAIN	От -8 до 0
REAR HPF	REAR-HPF FRQ	
	REAR-HPF SLOPE	(См. настройки FRONT HPF выше.)
	REAR-HPF GAIN	
SUBWOOFER LPF*	SW LPF FRQ	30HZ/40HZ/50HZ/60HZ/70HZ/80HZ/90HZ/ 100HZ/120HZ/150HZ/180HZ/220HZ/250HZ/ THROUGH
	SW LPF SLOPE	-6DB/-12DB/-18DB/-24DB
	SW LPF PHASE	REVERSE (180°)/NORMAL (0°)
	SW LPF GAIN	От -8 до 0

Элементы настройки 3-полосного кроссовера

SPEAKER SIZE		
TWEETER		SMALL/MIDDLE/LARGE
MID RANGE		8CM/10CM/12CM/13CM/16CM/17CM/18CM/4×6/5×7/6×8/6×9
WOOFER*		16CM/20CM/25CM/30CM/38CM OVER/NONE (не подключено)
X' OVER		
TWEETER	HPF FRQ	1KHZ/1.6KHZ/2.5KHZ/4KHZ/5KHZ/6.3KHZ/8KHZ/ 10KHZ/12.5KHZ
	SLOPE	-6DB/-12DB
	PHASE	REVERSE (180°)/NORMAL (0°)
	GAIN	От -8 до 0
MID RANGE	HPF FRQ	30HZ/40HZ/50HZ/60HZ/70HZ/80HZ/90HZ/100HZ/ 120HZ/150HZ/180HZ/220HZ/250HZ/THROUGH
	HPF SLOPE	-6DB/-12DB
	LPF FRQ	1KHZ/1.6KHZ/2.5KHZ/4KHZ/5KHZ/6.3KHZ/8KHZ/ 10KHZ/12.5KHZ/THROUGH
	LPF SLOPE	-6DB/-12DB
	PHASE	REVERSE (180°)/NORMAL (0°)
	GAIN	От -8 до 0
WOOFER*	LPF FRQ	30HZ/40HZ/50HZ/60HZ/70HZ/80HZ/90HZ/100HZ/ 120HZ/150HZ/180HZ/220HZ/250HZ/THROUGH
	SLOPE	-6DB/-12DB
	PHASE	REVERSE (180°)/NORMAL (0°)
	GAIN	От -8 до 0

* Доступно для выбора, только если для параметра [SUBWOOFER SET] установлено значение [ON].
(→ 18)

ЗВУКОВЫЕ НАСТРОЙКИ

Настройки функции цифровой задержки сигнала

Функция цифровой задержки сигнала устанавливает время задержки выходного сигнала динамика для создания более подходящих условий для вашего автомобиля.

- Для получения дополнительной информации, ➔ **Определение значения для параметров [DISTANCE] и [GAIN] в [DTA SETTINGS].**

DTA SETTINGS	
POSITION	Выбор позиции прослушивания (контрольная точка). ALL: Без компенсации ; FRONT RIGHT: Переднее правое сиденье ; FRONT LEFT: Переднее левое сиденье ; FRONT ALL: Переднее сиденье • [FRONT ALL] отображается, только когда выбрано [2-WAY X'OVER]. (➔ 5)
DISTANCE	От 0CM до 610CM . Тонкая регулировка расстояния для компенсации. (Перед выполнением настройки выберите динамик, который необходимо настроить.)
GAIN	От -8DB до 0DB : Тонкая регулировка уровня выходного сигнала выбранного динамика. (Перед выполнением настройки выберите динамик, который необходимо настроить.)
DTA RESET	YES: Сброс настроек ([DISTANCE] и [GAIN]) выбранного параметра [POSITION] на значения по умолчанию. ; NO: Отмена.
CAR SETTINGS	
Задайте тип вашего автомобиля и место расположения заднего динамика, чтобы заполнить настройки для [DTA SETTINGS].	
CAR TYPE	COMPACT/FULL SIZE CAR/WAGON/MINIVAN/SUV/MINIVAN(LONG): Выбор типа автомобиля. ; OFF: Без компенсации.
REAR-SP LOCATION	Выбор места расположения задних динамиков в автомобиле для расчета максимального расстояния от выбранной позиции прослушивания (контрольной точки). <ul style="list-style-type: none">DOOR/REAR DECK: Доступно для выбора, только когда для параметра [CAR TYPE] выбрано [OFF], [COMPACT], [FULL SIZE CAR], [WAGON] или [SUV].2ND ROW/3RD ROW: Доступно для выбора, только когда для параметра [CAR TYPE] выбрано [MINIVAN] или [MINIVAN(LONG)].

- Перед тем как выполнять настройки для параметров **[DISTANCE]** и **[GAIN]** в **[DTA SETTINGS]**, выберите динамик, который необходимо настроить:

Когда выбран 2-полосный кроссовер:

FRONT LEFT/FRONT RIGHT/REAR LEFT/REAR RIGHT/SUBWOOFER

- Параметры **[REAR LEFT], [REAR RIGHT]** и **[SUBWOOFER]** доступны для выбора, только если для параметров **[REAR]** и **[SUBWOOFER]** в **[SPEAKER SIZE]** выбрано значение, отличное от **[NONE].** (➔ 19)

Когда выбран 3-полосный кроссовер:

TWEETER LEFT/TWEETER RIGHT/MID LEFT/MID RIGHT/WOOFER

- Параметры **[WOOFER]** доступны для выбора, только если для параметров **[WOOFER]** в **[SPEAKER SIZE]** выбрано значение, отличное от **[NONE].** (➔ 19)

- Параметр **[REAR-SP LOCATION]** в **[CAR SETTINGS]** доступен для выбора, только если:
 - Выбран 2-полосный кроссовер. (➔ 5)
 - Для параметра **[REAR]** в **[SPEAKER SIZE]** выбрано значение, отличное от **[NONE].** (➔ 19)

Определение значения для параметров [DISTANCE] и [GAIN] в [DTA SETTINGS]

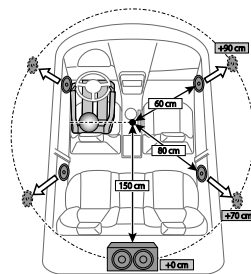

Если вы укажете расстояние от центра текущей заданной позиции прослушивания до каждого динамика, будет автоматически вычислено и установлено время задержки.

- Определите центр текущей заданной позиции прослушивания в качестве контрольной точки.
- Измерьте расстояния от контрольной точки до динамиков.
- Вычислите разницу между расстоянием до самого удаленного динамика (заднего динамика) и других динамиков.
- Установите значение **[DISTANCE]**, вычисленное в шаге **3**, для каждого отдельного динамика.
- Отрегулируйте параметр **[GAIN]** для каждого отдельного динамика.

Пример: Когда в качестве позиции прослушивания выбрано **[FRONT ALL]**

НАСТРОЙКИ ДИСПЛЕЯ

Определение зоны для настроек цвета и яркости

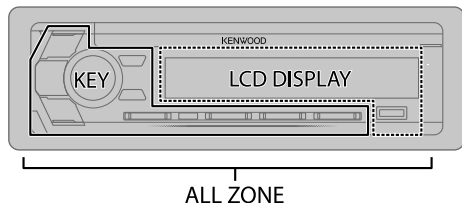

Настройка затемнения

Нажмите и удерживайте нажатой кнопку **DISP**, чтобы включить или выключить затемнение.

- Если был установлен параметр [DIMMER TIME], эта настройка будет отменена при нажатии и удержании этой кнопки.

Другие настройки

- 1 Нажмите ручку регулировки громкости для перехода в режим [FUNCTION].
- 2 Чтобы выбрать элемент, поверните ручку регулировки громкости (см. следующую таблицу), затем нажмите ее.
- 3 Повторяйте действие 2 до тех пор, пока не будет выбран/активирован желаемый элемент, или следуйте инструкциям, приведенным для выбранного элемента.
- 4 Нажмите кнопку **Q/↵** и удерживайте ее нажатой для выхода.

Для возврата к предыдущему элементу настройки нажмите кнопку **Q/↵**.

По умолчанию: **XX**

DISPLAY

COLOR SELECT

Выбор цвета для **ALL ZONE, LCD DISPLAY** и **KEY**, отдельно.

- 1 Выбор зоны. (См. рисунок в левой колонке.)
- 2 Выберите цвет для выбранной зоны.
INITIAL COLOR/VARIABLE SCAN/CUSTOM R/G/B/предустановленные цвета*

Чтобы создать собственный цвет, выберите [CUSTOM R/G/B]. Созданный цвет сохранится в in [CUSTOM R/G/B].

- 1 Нажмите ручку регулировки громкости для перехода в режим подробной настройки цвета.
- 2 Нажмите **◀◀ / ▶▶**, чтобы выбрать цвет (R/G/B) для настройки.
- 3 Поверните ручку регулировки громкости для настройки уровня (от 0 до 9), а затем нажмите ее.

DIMMER

Затемнение подсветки.

ON: Затемнение включено. ; **OFF**: Отмена.

DIMMER TIME: Настройка времени включения и выключения затемнения.

- 1 Поверните ручку регулировки громкости для настройки значения времени [ON], а затем нажмите ее.
- 2 Поверните ручку регулировки громкости для настройки значения времени [OFF], а затем нажмите ее.

(По умолчанию: [ON]: 18:00; [OFF]: 6:00)

BRIGHTNESS

- 1 Выбор зоны. (См. рисунок в левой колонке.)
- 2 От **LEVEL 0** до **LEVEL 31**: Выберите предпочитаемый уровень яркости для выбранной зоны.

TEXT SCROLL

AUTO/ONCE: Выбор автоматической прокрутки отображаемой информации или единовременной прокрутки. ; **OFF**: Отмена.

* Предустановленные цвета: **RED1/RED2/RED3/PURPLE1/PURPLE2/PURPLE3/PURPLE4/BLUE1/BLUE2/BLUE3/SKYBLUE1/SKYBLUE2/LIGHTBLUE/AQUA1/AQUA2/GREEN1/GREEN2/GREEN3/YELLOWGREEN1/YELLOWGREEN2/YELLOW/ORANGE1/ORANGE2/ORANGERED**

УСТРАНЕНИЕ ПРОБЛЕМ

	Симптомы	Способы устранения
Общие характеристики	Звук не слышен.	<ul style="list-style-type: none"> Установите оптимальный уровень громкости. Проверьте кабели и соединения.
	Отображается надпись “MISWIRING CHECK WIRING THEN POWER ON”.	Выключите питание, затем выполните проверку, чтобы убедиться, что контакты проводов динамиков должным образом изолированы. Снова включите питание.
	Отображается надпись “PROTECTING SEND TO SERVICE”.	Отправьте устройство в ближайший сервисный центр.
	<ul style="list-style-type: none"> Звук не слышен. Устройство не включается. На дисплее отображается неправильная информация. 	Почистите разъемы. (→ 24)
Радиоприемник	Приемник не работает.	Выполните сброс устройства. (→ 3)
	<ul style="list-style-type: none"> Слабый радиоприем. Статические помехи при прослушивании радио. 	Плотно вставьте антенну.
CD/USB/iPod	Невозможно извлечь диск.	Нажмите и удерживайте кнопку ▲ для принудительного извлечения диска. Осторожно, не уроните диск во время извлечения. Если проблема не устранена, перезапустите устройство. (→ 3)
	Слышен шум.	Пропустите дорожку или смените диск.
	Дорожки не воспроизводятся намеченным образом.	Порядок воспроизведения определяется при записи файлов.
	Продолжает мигать текст “READING”.	Не используйте многоуровневую иерархическую структуру и много папок.
	Время от начала воспроизведения неправильное.	Причиной является способ записи дорожек.
	“LOADING” отображается при переходе в режим поиска посредством нажатия   .	Данное устройство еще подготавливает список музыки на iPod/iPhone. Для загрузки может потребоваться некоторое время, повторите попытку позже.

	Симптомы	Способы устранения
CD/USB/iPod	Не отображаются правильные символы (т.е. название альбома).	<ul style="list-style-type: none"> Данное устройство может отображать только буквы верхнего регистра, цифры и ограниченное число символов. В зависимости от выбранного вами языка отображения (→ 5), некоторые символы могут отображаться неправильно.
	“NA FILE”	Убедитесь, что носитель содержит поддерживаемые аудиофайлы. (→ 25)
	“NO DISC”	Вставьте в загрузочный отсек диск, который можно воспроизвести.
	“TOC ERROR”	Убедитесь, что на диске отсутствует грязь и он вставлен правильно.
	“PLEASE EJECT”	Выполните сброс устройства. Если проблема не устранена, обратитесь в ближайший центр обслуживания.
	“NO DEVICE”	Подсоедините устройство USB, и снова смените источник на устройство USB.
	“COPY PROTECTED”	Воспроизводится защищенный от копирования файл.
	“UNSUPPORTED DEVICE”	<ul style="list-style-type: none"> Убедитесь в том, что подключенное устройство совместимо с данным устройством и что формат файловой системы поддерживается. (→ 25) Повторно подключите устройство.
	“UNRESPONSIVE DEVICE”	Убедитесь в том, что устройство исправно, и повторно подключите устройство.
	“USB HUB IS NOT SUPPORTED”	Данное устройство не поддерживает USB-устройства, подключенные через USB-концентратор.
	<ul style="list-style-type: none"> Источник не переключается на “USB” при подключении USB-устройства во время прослушивания другого источника. Отображается надпись “USB ERROR”. 	<p>USB-порт отбирает мощность, превышающую конструктивную предельную нагрузку. Выключите питание и отсоедините USB-устройство. Затем включите питание и переподсоедините USB-устройство. Если это не решит проблему, выключите и включите питание (или выполните сброс настроек устройства) перед тем как заменить USB-устройство другим.</p>

УСТРАНЕНИЕ ПРОБЛЕМ

	Симптомы	Способы устранения
CO/USB/iPod	"NO MUSIC"	Подключите устройство USB, содержащее доступные для воспроизведения аудиофайлы.
	"iPod ERROR"	<ul style="list-style-type: none"> Повторно выполните подключение iPod. Перезапустите iPod.
ANDROID	<ul style="list-style-type: none"> Во время воспроизведения не слышен звук. Звук выводится только с устройства Android. 	<ul style="list-style-type: none"> Повторно выполните подключение устройства Android. Если работает режим [HAND MODE], запустите любой программный медиаплеер на устройстве Android и начните воспроизведение. Если работает режим [HAND MODE], перезапустите текущий программный медиаплеер или используйте другой программный медиаплеер. Перезапустите устройство Android. Если это не решит проблему, подключенное устройство Android неспособно передавать аудиосигнал на данное устройство. (→ 25)
	Не удается воспроизвести в режиме [BROWSE MODE] .	<ul style="list-style-type: none"> Убедитесь в том, что приложение KENWOOD MUSIC PLAY APP установлено на устройство Android. (→ 7) Повторно выполните подключение устройства Android и выберите соответствующий режим управления. Если это не решит проблему, подключенное устройство Android не поддерживает [BROWSE MODE]. (→ 25)
	Продолжает мигать текст "NO DEVICE" или "READING".	<ul style="list-style-type: none"> Отключите на устройстве Android опции для разработчика. Повторно выполните подключение устройства Android. Если это не решит проблему, подключенное устройство Android не поддерживает [BROWSE MODE]. (→ 25)
	Прерывистое воспроизведение или пропускается звук.	Выключите режим энергосбережения на устройстве Android.
	"ANDROID ERROR"/ "NA DEVICE"	<ul style="list-style-type: none"> Повторно выполните подключение устройства Android. Перезапустите устройство Android.

	Симптомы	Способы устранения
Spotify	"DISCONNECTED"	USB отсоединено от основного аппарата. Пожалуйста, убедитесь в том, что устройство правильно подключено через USB.
	"CONNECTING"	<ul style="list-style-type: none"> Подключение через входной USB-разъем: Идет подключение устройства к основному аппарату. Пожалуйста, подождите. Подключение через Bluetooth: Bluetooth отсоединено. Пожалуйста, проверьте соединение Bluetooth и убедитесь в том, что и устройство и данный аппарат сопряжены и соединены.
	"CHECK APP"	Приложение Spotify не подключено надлежащим образом или пользователь не вошел в систему. Завершите приложение Spotify и перезапустите, затем выполните вход в ваш аккаунт Spotify.
Bluetooth®	Устройства Bluetooth не обнаружены.	<ul style="list-style-type: none"> Выполните поиск с устройства Bluetooth еще раз. Выполните сброс устройства. (→ 3)
	Не удается выполнить сопряжение Bluetooth.	<ul style="list-style-type: none"> Удостоверьтесь, что введен одинаковый PIN-код на устройстве и устройстве Bluetooth. Удалите информацию о сопряжении с устройства и устройства Bluetooth, а затем выполните сопряжение еще раз. (→ 11)
	Во время телефонного разговора слышится эхо или шум.	<ul style="list-style-type: none"> Отрегулируйте положение микрофона. (→ 11) Проверьте настройку [ECHO CANCEL]. (→ 13)
	Плохое качество звука телефона.	<ul style="list-style-type: none"> Уменьшите расстояние между устройством и устройством Bluetooth. Переместите автомобиль в место с более сильным уровнем сигнала сотовой сети.
	Ошибка голосового вызова.	<ul style="list-style-type: none"> Используйте метод голосового вызова в более бесшумных условиях. Будьте ближе к микрофону, когда произносите имя. Необходимо произносить команды зарегистрированным голосом.

Симптомы	Способы устранения
Во время воспроизведения с помощью аудиопроигрывателя Bluetooth происходит прерывание звука.	<ul style="list-style-type: none"> Уменьшите расстояние между устройством и аудиопроигрывателем Bluetooth. Выключите и включите приемник, затем подключите устройство. Другие устройства Bluetooth могут пытаться подключиться к устройству.
Не удается осуществить управление подключаемым аудиопроигрывателем Bluetooth.	<ul style="list-style-type: none"> Проверьте, поддерживает ли подключаемый аудиопроигрыватель Bluetooth профиль Audio/Video Remote Control Profile (AVRCP — профиль удаленного управления звуком и видеоизображением). (См. инструкции к аудиопроигрывателю.) Отключите и подключите проигрыватель Bluetooth еще раз.
Bluetooth®	
"DEVICE FULL"	Число зарегистрированных устройств уже достигло предела. Повторите попытку после удаления неиспользуемого устройства. (➔ 15, DEVICE DELETE)
"N/A VOICE TAG"	Необходимо произносить команды зарегистрированным голосом.
"NOT SUPPORT"	Подключенный телефон не поддерживает функцию распознавания голоса или передачу телефонной книги.
"NO ENTRY"/"NO PAIR"	Нет зарегистрированных устройств, подключенных/обнаруженных через Bluetooth.
"ERROR"	Попытайтесь выполнить операцию еще раз. Если снова отображается сообщение "ERROR", проверьте, поддерживает ли устройство запрашиваемую функцию.
"NO INFO"/"NO DATA"	Устройство Bluetooth не может получить информацию о контактах.
"HF ERROR XX"/ "BT ERROR"	Выполните сброс приемника и повторите операцию. Если проблема не устранена, обратитесь в ближайший центр обслуживания.
"SWITCHING NG"	Подключенные телефоны могут не поддерживать функцию переключения телефонов.

■ Обслуживание

Чистка устройства

В случае загрязнения протрите переднюю панель сухой силиконовой или мягкой тканью.

Чистка разъема

Отсоедините лицевую панель и аккуратно протрите разъем ватной палочкой. Соблюдайте осторожность, чтобы не повредить разъем.

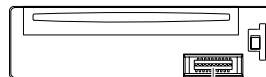

Разъем (на обратной стороне лицевой панели)

Обращение с дисками

- Не касайтесь записанной поверхности диска.
- Не приклеивайте на диск клейкую ленту и т. п. и не используйте диск с приклеенной на него лентой.
- Не используйте никакие дополнительные принадлежности для диска.
- Проводите чистку по направлению от центра диска к его краю.
- Для очистки диска используйте сухую силиконовую или иную мягкую ткань. Не используйте какие-либо растворители.
- При извлечении дисков из устройства держите их горизонтально.
- Перед установкой диска устраните любые неровности центрального отверстия или внешнего края диска.

■ Дополнительная информация

Для: — Последние обновления встроенного программного обеспечения и последний список поддерживаемых функций
 — Оригинальное приложение KENWOOD
 — Любая другая последняя информация
 Посетите <www.kenwood.com/cs/ce/>.

Общие характеристики

- Данное устройство обеспечивает воспроизведение только следующих компакт-дисков:



- Чтобы ознакомиться с подробными сведениями и примечаниями относительно доступных для воспроизведения звуковых файлов, посетите <www.kenwood.com/cs/ce/audiofile/>.

Воспроизводимые файлы

- Воспроизводимый звуковой файл:
Для диска: MP3 (.mp3), WMA (.wma), AAC (.aac)
Для запоминающего устройства USB большой емкости: MP3 (.mp3), WMA (.wma), AAC (.aac), AAC (.m4a), WAV (.wav), FLAC (.flac)
- Воспроизводимые диски: CD-R/CD-RW/CD-ROM
- Воспроизводимый формат файлов на дисках: ISO 9660, уровень 1/2, Joliet, длинные имена файлов
- Воспроизводимая файловая система устройств USB: FAT12, FAT16, FAT32

Даже если аудиофайлы соответствуют перечисленным выше стандартам, при некоторых типах или состояниях носителей воспроизведение может оказаться невозможным.

Файлы AAC (.m4a) на компакт-диске, закодированные с помощью iTunes, не могут воспроизводиться на данном устройстве.

Диски, которые нельзя воспроизвести на данном устройстве

- Диски некруглой формы.
- Диски, записанная поверхность которых окрашена, или диски со следами загрязнений.
- Записываемые диски, которые не были финализированы.
- Компакт-диск диаметром 8 см. Попытка вставки диска с помощью адаптера может привести к неисправности устройства.

Об устройствах USB

- Запрещается подключать USB-носитель через USB-концентратор.
- Подключение кабеля, общая длина которого превышает 5 м, может привести к некорректному воспроизведению.
- Это устройство не распознает устройства USB с номинальным напряжением, отличным от 5 В, и номинальным током свыше 1,5 А.

Об iPod/iPhone

- Через USB:
Made for
 - iPod touch (5th и 6th generation)
 - iPod nano (7th generation)
 - iPhone 4S, 5, 5S, 5C, 6, 6 Plus, 6S, 6S Plus, SE, 7, 7 Plus
- Через Bluetooth:
Made for
 - iPod touch (5th и 6th generation)
 - iPhone 4S, 5, 5S, 5C, 6, 6 Plus, 6S, 6S Plus, SE, 7, 7 Plus
- Управление iPod невозможно, если на нем отображается текст "KENWOOD" или "✓".
- В зависимости от версии операционной системы iPod/iPhone некоторые функции могут не работать на данном устройстве.

Об устройствах Android

- Данное устройство поддерживает Android OS 4.1 и выше.
- Некоторые устройства Android (с OS 4.1 и выше) могут не поддерживать полностью Android Open Accessory (AOA) 2.0.
- Если устройство Android одновременно поддерживает запоминающие устройства большой емкости и AOA 2.0, данное устройство всегда воспроизводит через AOA 2.0 в качестве приоритета.

О функции Spotify

- Приложение Spotify поддерживает:
 - iPhone 4S, 5, 5S, 5C, 6, 6 Plus, 6S, 6S Plus, SE, 7, 7 Plus (iOS 8 или выше)
 - iPod touch (5th и 6th generation)
 - Android OS 4.0.3 или выше
- Spotify является услугой, предоставляемой третьей стороной, поэтому ее технические и функциональные характеристики могут изменяться без предварительного уведомления. Соответственно, совместимость может нарушаться, либо некоторые или все из предоставляемых услуг могут стать недоступными.
- Некоторые функции Spotify не могут управляться с данного устройства.
- По всем вопросам работы с приложением, пожалуйста, обращайтесь в Spotify по адресу <www.spotify.com>.

О функции Bluetooth

- В зависимости от версии Bluetooth некоторые устройства Bluetooth не могут быть подключены к этому устройству.
- Устройство может не работать с некоторыми устройствами Bluetooth.
- Окружающая среда оказывает влияние на состояние сигнала.

СПРАВОЧНЫЕ МАТЕРИАЛЫ

Изменение отображаемой информации

Каждое нажатие кнопки **DISP** переключает отображаемую информацию.

- Если информация не доступна или не записана, отображается сообщение "NO TEXT", "NO INFO" или другая информация (например, название радиостанции, время воспроизведения).

Название источника	Информация на дисплее
STANDBY	Название источника (Дата)*
РАДИОПРИЕМНИК	Частота (Дата)* (Только для FM-радиостанций системы передачи цифровой информации) Название радиостанции (Дата)* ➔ Радиотекст (Дата)* ➔ Радиотекст+ (R.TEXT+) ➔ Название песни (Исполнитель) ➔ Название песни (Дата)* ➔ Частота (Дата)* ➔ (обратно к началу)
CD или USB	(Для CD-DA) Название дорожки (Исполнитель) ➔ Название дорожки (Название диска) ➔ Название дорожки (Дата)* ➔ Время воспроизведения (Дата)* ➔ (обратно к началу) (Для файлов MP3/WMA/AAC/WAV/FLAC) Название песни (Исполнитель) ➔ Название песни (Название альбома) ➔ Название песни (Дата)* ➔ Имя файла (Имя папки) ➔ Имя файла (Дата)* ➔ Время воспроизведения (Дата)* ➔ (обратно к началу)
iPod USB/iPod BT или ANDROID	Когда выбрано [MODE OFF]/[BROWSE MODE] (↔ 8): Название песни (Исполнитель) ➔ Название песни (Название альбома) ➔ Название песни (Дата)* ➔ Время воспроизведения (Дата)* ➔ (обратно к началу)
SPOTIFY/SPOTIFY BT	Контекстное название (Дата)* ➔ Название песни (Исполнитель) ➔ Название песни (Название альбома) ➔ Название песни (Дата)* ➔ Время воспроизведения (Дата)* ➔ (обратно к началу)
BT AUDIO	Название песни (Исполнитель) ➔ Название песни (Название альбома) ➔ Название песни (Дата)* ➔ Время воспроизведения (Дата)* ➔ (обратно к началу)
AUX	Название источника (Дата)*

* Заряд батареи и сила сигналов устройства Bluetooth будут отображаться, если для параметра [BATTERY/SIGNAL] установлено значение [AUTO]. (↔ 13)

УСТАНОВКА И ПОДКЛЮЧЕНИЕ

▲ Предупреждение

- Устройство можно использовать только с источником питания 12 В постоянного тока с отрицательным заземлением.
- Отключите отрицательную клемму аккумулятора перед подключением проводов и монтажом.
- Не подключайте провод аккумулятора (жёлтый) и провод высокого напряжения (красный) к корпусу машины или проводу заземления (чёрный), чтобы не допустить короткое замыкание.
- Во избежание короткого замыкания:
 - Изолируйте неподсоединённые провода с помощью виниловой ленты.
 - После установки обязательно заземлите данное устройство на корпус автомобиля.
 - Закрепите провода с помощью фиксаторов кабеля и оберните провода, контактирующие с металлическими частями, виниловой лентой, чтобы защитить провода.

▲ Внимание

- В целях безопасности работа по подключению проводов и монтажу должна выполняться специалистами. Обратитесь к поставщику автомобильных аудиосистем.
- Данное устройство подлежит установке в консоль автомобиля. Не прикасайтесь к металлическим деталям устройства в процессе и на протяжении некоторого времени после завершения эксплуатации устройства. Температура металлических деталей, таких как радиатор охлаждения и кожух, существенно повышается.
- Не подключайте провода динамиков ⊖ к корпусу машины, проводу заземления (чёрный) или параллельно.
- Установите устройство под углом менее 30°.
- Если в электропроводке транспортного средства нет клеммы зажигания, подключите провод высокого напряжения (красный) к клемме на блоке плавких предохранителей, которая обеспечивает питание с напряжением 12 В постоянного тока и которая включается и выключается ключом зажигания.
- Держите все кабели вдали от тепловыделяющих металлических частей.
- После установки устройства, убедитесь в том, что все осветительные и электронные приборы вашего автомобиля работают в прежнем режиме.
- Если предохранитель сгорел, первым делом убедитесь в том, что кабели не касаются корпуса автомобиля, после чего замените предохранитель на аналогичный новый.

УСТАНОВКА И ПОДКЛЮЧЕНИЕ

Подключение проводов



Подключение разъемов ISO на некоторых автомобилях VW/ Audi или Opel (Vauxhall)

Возможно, потребуются изменить схему соединений для прилагаемого жгута проводов, как показано на рисунке.

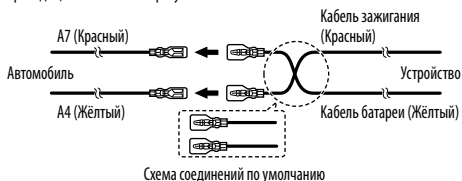

Контакт	Цвет и функция (для разъемов ISO)
A4	Жёлтый : Аккумулятор
A5	Синий/белый*1 : Управление питанием
A7	Красный : Зажигание (АСС)
A8	Чёрный : Заземляющее соединение (земля)
V1	Фиолетовый ⊕ : Задний динамик (правый)
V2	Фиолетовый/чёрный ⊖ Для 3-полосного кроссовера: Высокочастотный динамик (правый)
V3	Серый ⊕ : Передний динамик (правый)
V4	Серый/чёрный ⊖ Для 3-полосного кроссовера: Среднечастотный динамик (правый)
V5	Белый ⊕ : Передний динамик (левый)
V6	Белый/чёрный ⊖ Для 3-полосного кроссовера: Среднечастотный динамик (левый)
V7	Зелёный ⊕ : Задний динамик (левый)
V8	Зелёный/чёрный ⊖ Для 3-полосного кроссовера: Высокочастотный динамик (левый)

Если в автомобиле отсутствует разъем ISO:

Рекомендуется устанавливать устройство с использованием имеющегося в продаже жгута проводов, специально предназначенного для вашего автомобиля, и, в целях вашей безопасности, поручить эту работу профессионалам. Обратитесь к поставщику автомобильных аудиосистем.

При подсоединении внешнего усилителя подсоедините его провод заземления к корпусу автомобиля, чтобы предотвратить повреждение устройства.

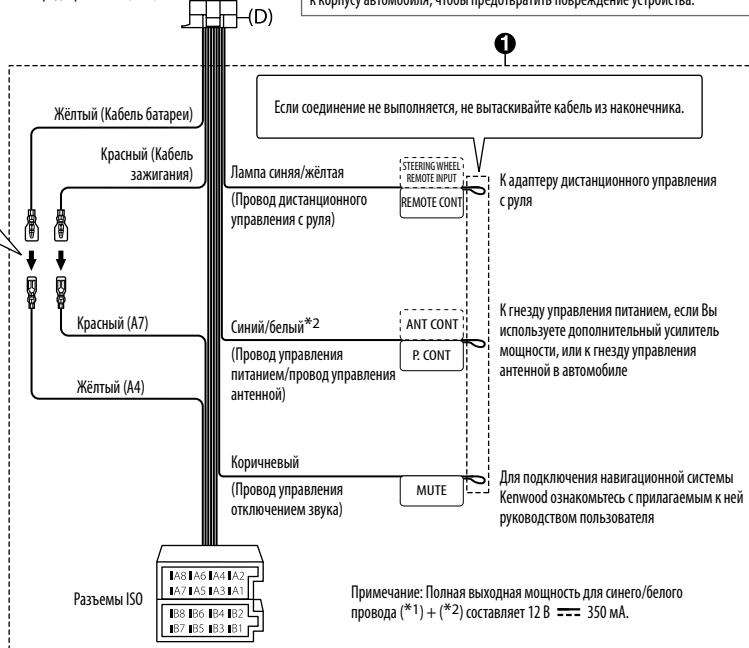

Примечание: Полная выходная мощность для синего/белого провода (*1) + (*2) составляет 12 В — 350 мА.

УСТАНОВКА И ПОДКЛЮЧЕНИЕ

Подсоединение внешних компонентов

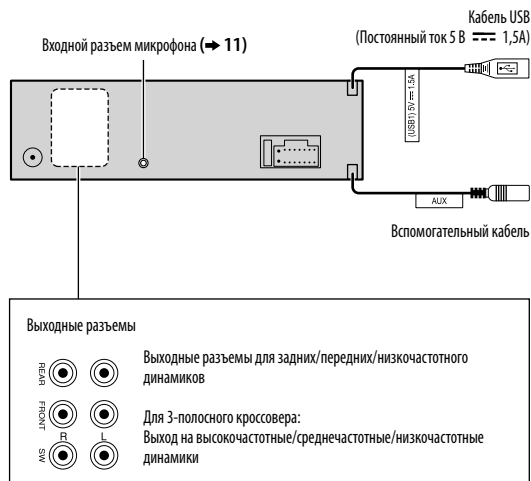

ТЕХНИЧЕСКИЕ ХАРАКТЕРИСТИКИ

Тюнер	FM	Диапазон частот	87,5 МГц — 108,0 МГц (с интервалом 50 кГц)
		Полезная чувствительность (отношение сигнал/шум = 26 дБ)	0,71 мкВ/75 Ом
		Пороговая чувствительность (отношение сигнал/шум = 46 дБ)	2,0 мкВ/75 Ом
		Частотная характеристика (± 3 дБ)	30 Гц — 15 кГц
		Отношение сигнал/шум (MONO)	64 дБ
		Разделение стереоканалов (1 кГц)	40 дБ
MW (AM)	Диапазон частот	531 кГц — 1 611 кГц (с интервалом 9 кГц)	
	Полезная чувствительность (отношение сигнал/шум = 20 дБ)	28,2 мкВ	
LW (AM)	Диапазон частот	153 кГц — 279 кГц (с интервалом 9 кГц)	
	Полезная чувствительность (отношение сигнал/шум = 20 дБ)	50,0 мкВ	
Проигрыватель компакт-дисков	Лазерный диод	GaAlAs	
	Цифровой фильтр (D/A)	8-кратная дискретизация	
	Скорость вращения дисков	500 об/мин — 200 об/мин (CLV)	
	Коэффициент детонации	Ниже измерительных возможностей	
	Частотная характеристика (± 1 дБ)	20 Гц — 20 кГц	
	Суммарное нелинейное искажение (1 кГц)	0,01 %	
	Отношение сигнал/шум (1 кГц)	105 дБ	
	Динамический диапазон	90 дБ	
	Разделение каналов	85 дБ	
	MP3-декодирование	В соответствии с аудиоуровнем-3 стандарта MPEG-1/2	
WMA-декодирование	Совместимо с Windows Media Audio		
AAC-декодирование	Файлы AAC-LC“.aac”		

ТЕХНИЧЕСКИЕ ХАРАКТЕРИСТИКИ

USB	USB-стандарт	USB 1.1/USB 2.0 Полноскоростной
	Система файлов	FAT12/16/32
	Максимальный ток источника питания	Постоянный ток 5 В \pm 1,5 А
	MP3-декодирование	В соответствии с аудиоуровнем-3 стандарта MPEG-1/2
	WMA-декодирование	Совместимо с Windows Media Audio
	AAC-декодирование	Файлы AAC-LC ".aac", ".m4a"
	WAV-декодирование	Линейный PCM
FLAC-декодирование	Файл FLAC (До 96 кГц/ 24 бит)	
Bluetooth	Версия	Bluetooth 3.0
	Диапазон частот	2,402 ГГц — 2,480 ГГц
	Выходная мощность	Класс мощности 2: +4 дБм (МАКС.), 0 дБм (СРЕД.)
	Максимальный диапазон связи	Луч обзора приблизительно 10 м (32,8 фута)
	Профиль	HFP 1.6 (Hands-Free Profile — профиль громкой связи) A2DP (Advanced Audio Distribution Profile — профиль расширенного распространения звука) AVRCP 1.5 (Audio/Video Remote Control Profile — профиль удаленного управления звуком и видеозображением) SPP (Serial Port Profile — профиль последовательного порта) PBAP (Phonebook Access Profile — профиль доступа к телефонной книге)
Вспом. оборуд.	Частотная характеристика (± 3 дБ)	20 Гц — 20 кГц
	Максимальное напряжение на входе	1 000 мВ
	Полное сопротивление на входе	30 кОм

Звук	Максимальная выходная мощность	50 Вт \times 4	
	Полный диапазон частот	22 Вт \times 4 (менее чем 1 % THD)	
	Полное сопротивление катушки громкоговорителя	4 Ом — 8 Ом	
	Тоновоспроизведение	Диапазон 1:	62,5 Гц \pm 9 дБ
		Диапазон 2:	100 Гц \pm 9 дБ
		Диапазон 3:	160 Гц \pm 9 дБ
		Диапазон 4:	250 Гц \pm 9 дБ
		Диапазон 5:	400 Гц \pm 9 дБ
		Диапазон 6:	630 Гц \pm 9 дБ
		Диапазон 7:	1 кГц \pm 9 дБ
		Диапазон 8:	1,6 кГц \pm 9 дБ
		Диапазон 9:	2,5 кГц \pm 9 дБ
		Диапазон 10:	4 кГц \pm 9 дБ
Диапазон 11:		6,3 кГц \pm 9 дБ	
Диапазон 12:		10 кГц \pm 9 дБ	
Диапазон 13:		16 кГц \pm 9 дБ	
Уровень/нагрузка предусилителя (CD)	4 000 мВ/10 кОм		
Полное сопротивление выхода предусилителя	\leq 600 Ом		
Общие характеристики	Рабочее напряжение	14,4 В (допустимо от 10,5 В — 16 В)	
	Максимальное текущее потребление	10 А	
	Диапазон рабочих температур	-10°C — +60°C	
	Установочные размеры (Ш \times В \times Г)	182 мм \times 53 мм \times 158 мм	
Вес нетто (включая декоративную панель и посадочный корпус)	1,3 кг		

Данные могут быть изменены без уведомления.

- Microsoft and Windows Media are either registered trademarks or trademarks of Microsoft Corporation in the United States and/or other countries.
- “Made for iPod,” and “Made for iPhone” mean that an electronic accessory has been designed to connect specifically to iPod, or iPhone, respectively, and has been certified by the developer to meet Apple performance standards. Apple is not responsible for the operation of this device or its compliance with safety and regulatory standards. Please note that the use of this accessory with iPod or iPhone may affect wireless performance.
- iPhone, iPod, iPod classic, iPod nano, and iPod touch are trademarks of Apple Inc., registered in the U.S. and other countries.
- Lightning is a trademark of Apple Inc.
- SPOTIFY and the Spotify logo are among the registered trademarks of Spotify AB.
- The “AAC” logo is a trademark of Dolby Laboratories.
- Android is trademark of Google Inc.
- The Bluetooth® word mark and logos are registered trademarks owned by Bluetooth SIG, Inc. and any use of such marks by JVC KENWOOD Corporation is under license. Other trademarks and trade names are those of their respective owners.

libFLAC

Copyright (C) 2000–2009 Josh Coalson

Copyright (C) 2011–2013 Xiph.Org Foundation

Redistribution and use in source and binary forms, with or without modification, are permitted provided that the following conditions are met:

- Redistributions of source code must retain the above copyright notice, this list of conditions and the following disclaimer.
- Redistributions in binary form must reproduce the above copyright notice, this list of conditions and the following disclaimer in the documentation and/or other materials provided with the distribution.
- Neither the name of the Xiph.org Foundation nor the names of its contributors may be used to endorse or promote products derived from this software without specific prior written permission.

THIS SOFTWARE IS PROVIDED BY THE COPYRIGHT HOLDERS AND CONTRIBUTORS “AS IS” AND ANY EXPRESS OR IMPLIED WARRANTIES, INCLUDING, BUT NOT LIMITED TO, THE IMPLIED WARRANTIES OF MERCHANTABILITY AND FITNESS FOR A PARTICULAR PURPOSE ARE DISCLAIMED. IN NO EVENT SHALL THE FOUNDATION OR CONTRIBUTORS BE LIABLE FOR ANY DIRECT, INDIRECT, INCIDENTAL, SPECIAL, EXEMPLARY, OR CONSEQUENTIAL DAMAGES (INCLUDING, BUT NOT LIMITED TO, PROCUREMENT OF SUBSTITUTE GOODS OR SERVICES; LOSS OF USE, DATA, OR PROFITS; OR BUSINESS INTERRUPTION) HOWEVER CAUSED AND ON ANY THEORY OF LIABILITY, WHETHER IN CONTRACT, STRICT LIABILITY, OR TORT (INCLUDING NEGLIGENCE OR OTHERWISE) ARISING IN ANY WAY OUT OF THE USE OF THIS SOFTWARE, EVEN IF ADVISED OF THE POSSIBILITY OF SUCH DAMAGE.