

# Pioneer

## DMH-A4450BT

RDS AV RECEIVER

RDS AV 接收機

PENERIMA RDS AV

RDS AV PESIBEP

เครื่องรับสัญญาณ RDS AV

RDS AV مستقبل

RDS AV گیرنده

Quick Start Guide

快速開始指南

Panduan singkat

Руководство по быстрому началу работы

แนวทางการเริ่มใช้งานด่วน

دليل البدء السريع

راهنمای شروع سریع

เครื่องโทรคมนาคม และอุปกรณ์นี้ มีความสอดคล้องกับข้อกำหนดของ กสทช.

English

中文

Indonesia

Русский

ภาษาไทย

العربية

فارسی

## English

This guide is intended to guide you through the basic functions of this unit.  
For details, please refer to the Operation manual stored on the website.

## 中文

本指南旨在指導您操作本機的基本功能。  
有關詳細資訊，請參閱儲存在網站上的操作手冊。

## Indonesia

Panduan ini dibuat untuk memandu Anda memahami fungsi dasar unit ini.  
Untuk informasi lebih detail, lihat Pedoman Pengoperasian yang tersimpan di dalam situs web.

## Русский

Данное руководство позволяет изучить основные функции устройства.  
Для получения дополнительной информации см.  
Руководство пользователя на веб-сайте.

## ภาษาไทย

คู่มือเล่มนี้มีวัตถุประสงค์เพื่อให้คำแนะนำท่านผ่านฟังก์ชันพื้นฐานของชุดเครื่องเสียงนี้  
สำหรับข้อมูลโดยละเอียด โปรดดูคู่มือการใช้งานบนเว็บไซต์ของเรา

## عربي

يهدف هذا الدليل إلى إرشادك حول الوظائف الأساسية لهذه الوحدة.  
للتفاصيل يرجى مراجعة دليل التشغيل المتوفر على الموقع الإلكتروني.

## فارسی

این دفترچه راهنما جهت ارائه راهنمایی درباره عملکردهای اصلی این واحد به شما ایجاد شده است.  
برای جزئیات، لطفاً به دفترچه عملیات ذخیره شده روی وبسایت مراجعه نمایید.

<https://sg.pioneerentertainment.com/>



<https://my.pioneerentertainment.com/>



<https://th.pioneerentertainment.com/>



<https://id.pioneerentertainment.com/>



<http://www.pioneerisrael.co.il/>



<http://www.pioneerhongkong.com.hk/ct/company.php>



<http://www.pioneer-twn.com.tw/>



<https://www.pioneer-rus.ru/>



<http://pioneer-mea.com/en/>





# Precaution

## ⚠ WARNING

Slots and openings in the cabinet are provided for ventilation to ensure reliable operation of the product, and to protect it from overheating. To prevent fire hazard, the openings should never be blocked or covered with items (such as papers, floor mat, cloths).

## ⚠ CAUTION

This product is evaluated in moderate and tropical climate condition under the Audio, video and similar electronic apparatus - Safety requirements, IEC 60065.

## To ensure safe driving

### ⚠ WARNING

- **LIGHT GREEN LEAD AT POWER CONNECTOR IS DESIGNED TO DETECT PARKED STATUS AND MUST BE CONNECTED TO THE POWER SUPPLY SIDE OF THE HANDBRAKE SWITCH. IMPROPER CONNECTION OR USE OF THIS LEAD MAY VIOLATE APPLICABLE LAW AND MAY RESULT IN SERIOUS INJURY OR DAMAGE.**
  - **Do not take any steps to tamper with or disable the handbrake interlock system which is in place for your protection. Tampering with or disabling the handbrake interlock system could result in serious injury or death.**
  - **To avoid the risk of damage and injury and the potential violation of applicable laws, this product is not for use with a video image that is visible to the driver.**
  - In some countries the viewing of video image on a display inside a vehicle even by persons other than the driver may be illegal. Where such regulations apply, they must be obeyed.
- If you attempt to watch video image while driving, the warning **“Viewing of front seat video source while driving is strictly prohibited.”** will appear on the screen. To watch video image on this display, stop the vehicle in a safe place and apply the handbrake. Please keep the brake pedal pushed down before releasing the handbrake.

# Getting started



Touch











Touch and slide



Touch and hold

## What's What



①		 <b>Display off</b>  <b>Power off</b>
②		 <b>Display the top menu screen</b>  <b>Mute or unmute</b>
③		 <b>Activate the voice recognition mode</b>
④	VOL (+/-)	

## Selecting the clock

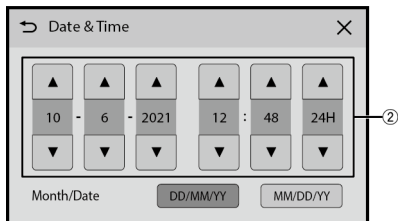
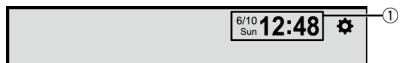

①  **Switch to clock adjustment display**

②  **Adjust the clock**

## Selecting the source

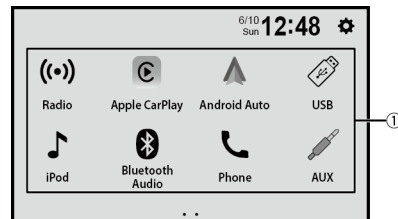

①  **Select a source**

## Tuner operation

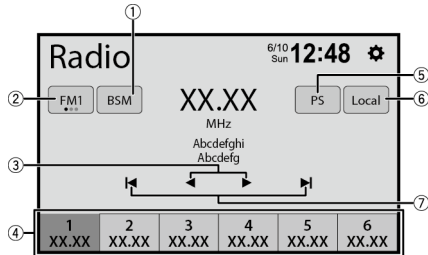

①	<b>Store the strongest broadcast frequencies</b>
②	<b>Select a band</b>
③	<b>Tune into the next station</b>
④	<b>Recall the preset channel stored to a key from memory</b> <b>Store the current broadcast frequency to a key</b>
⑤	<b>Displays a preset channel for 10 seconds and switches to the next channel automatically.</b>
⑥	<b>Tune into only radio stations with sufficiently strong signals</b>
⑦	<b>Start seek turning</b>

## Moving images operation

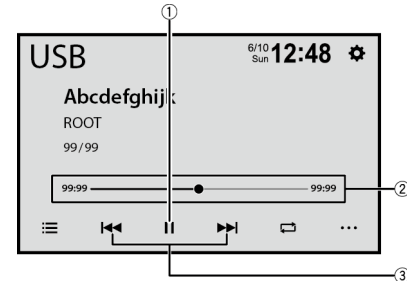

①	<b>Pause and start playback</b>
②	<b>Change the playback point</b>
③	<b>Selects the previous file or the next file.</b> <b>Performs fast forwards or fast reverse. Touch again to change the playback speed.</b>

## Audio operation

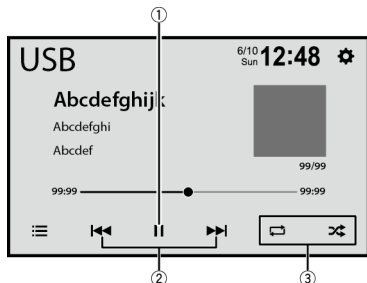

①	<b>Pause and start playback</b>
②	<b>Selects the previous file or the next file.</b> <b>Performs fast forwards or fast reverse. Touch again to change the playback speed.</b>
③	<b>Set the function for playing audio</b>

## List search operation



①	<b>Display the playlist screen</b>
②	<b>Select the media file types</b>
③	<b>Select a list title or folder that you want to play</b>
④	<b>Scroll the list</b>

## Bluetooth® connection





- 1   → [Bluetooth Settings] → [Search].
- 2  the Bluetooth device name.

### NOTE

The *Bluetooth*® word mark and logos are registered trademarks owned by Bluetooth SIG, Inc. and any use of such marks by Pioneer Corporation is under license. Other trademarks and trade names are those of their respective owners.

## Bluetooth telephone operation



①	 <b>Enter the phone number directly</b>
②	 <b>Switch to the phone book mode</b>
③	 <b>Switch to the call history list</b>
④	 <b>Make an outgoing call</b>

# Connection

## Precautions

### Your new product and this manual

- Do not operate this product, any applications, or the rear view camera option (if purchased) if doing so will divert your attention in any way from the safe operation of your vehicle. Always observe safe driving rules and follow all existing traffic regulations. If you experience difficulty in operating this product, pull over, park your vehicle in a safe location and apply the handbrake before making the necessary adjustments.
- Do not install this product where it may (i) obstruct the driver's vision, (ii) impair the performance of any of the vehicle's operating systems of safety features, including airbags, hazard lamp buttons, or (iii) impair the driver's ability to safely operate the vehicle. In some cases, it may not be possible to install this product because of the vehicle type or the shape of the vehicle interior.

## Important safeguards

### ⚠ WARNING

Pioneer does not recommend that you install this product yourself. This product is designed for professional installation only. We recommend that only authorised Pioneer service personnel, who have special training and experience in mobile

electronics, set up and install this product. NEVER SERVICE THIS PRODUCT YOURSELF. Installing or servicing this product and its connecting cables may expose you to the risk of electric shock or other hazards, and can cause damage to this product that is not covered by warranty.

## Precautions before connecting the system

### ⚠ WARNING

Do not take any steps to tamper with or disable the handbrake interlock system which is in place for your protection. Tampering with or disabling the handbrake interlock system could result in serious injury or death.

### ⚠ CAUTION

- Secure all wiring with cable clamps or electrical tape. Do not allow any bare wiring to remain exposed.
- Do not directly connect the yellow lead of this product to the vehicle battery. If the lead is directly connected to the battery, engine vibration may eventually cause the insulation to fail at the point where the wire passes from the passenger compartment into the engine compartment. If the yellow lead's insulation tears as a result of contact with metal parts, short-circuiting can occur, resulting in considerable danger.
- It is extremely dangerous to allow cables to become wound around the steering column or gearstick. Be sure to install this product, its cables, and wiring away in such so that they will not obstruct or hinder driving.



- Make sure that the cables and wires will not interfere with or become caught in any of the vehicle's moving parts, especially the steering wheel, gearstick, handbrake, sliding seat tracks, doors, or any of the vehicle's controls.
- Do not route wires where they will be exposed to high temperatures. If the insulation heats up, wires may become damaged, resulting in a short circuit or malfunction and permanent damage to the product.
- Do not shorten any leads. If you do, the protection circuit (fuse holder, fuse resistor or filter, etc.) may fail to work properly.
- Never feed power to other electronic products by cutting the insulation of the power supply lead of this product and tapping into the lead. The current capacity of the lead will be exceeded, causing overheating.

## Before installing this product

- Use this unit with a 12-volt battery and negative earthing only. Failure to do so may result in a fire or malfunction.
- To avoid shorts in the electrical system, be sure to disconnect the (-) battery cable before installation.

## To prevent damage

### ⚠ WARNING

- When speaker output is used by 4 channels, use speakers over 50 W (Maximum input power) and between 4  $\Omega$  to 8  $\Omega$  (impedance value). Do not use 1  $\Omega$  to 3  $\Omega$  speakers for this unit.
- The black cable is earth. When installing this unit or power amp (sold separately), make sure to connect the earth wire first.

Ensure that the earth wire is properly connected to metal parts of the car's body. The earth wire of the power amp and the one of this unit or any other device must be connected to the car separately with different screws. If the screw for the earth wire loosens or falls out, it could result in fire generation of smoke or malfunction.

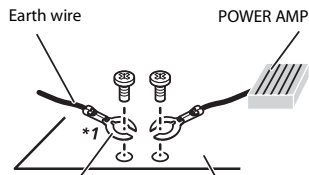

Other devices (Another electronic device in the car) Metal parts of car's body

\*1 Non supplied for this unit

- When replacing the fuse, be sure to only use a fuse of the rating prescribed on this product.
- This product cannot be installed in a vehicle without ACC (accessory) position on the ignition switch.

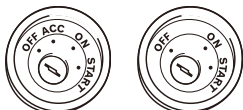

ACC position No ACC position

- To avoid short-circuiting, cover the disconnected lead with insulating tape. It is especially important to insulate all unused speaker leads, which if left uncovered may cause a short circuit.
- For connecting a power amp or other devices to this product, refer to the manual for the product to be connected.

- The graphical symbol  placed on the product means direct current.

## Notice for the blue/white lead

- When the ignition switch is turned on (ACC ON), a control signal is output through the blue/white lead. Connect to an external power amp's system remote control terminal, the auto-aerial relay control terminal, or the aerial booster power control terminal (max. 300 mA 12 V DC). The control signal is output through the blue/white lead, even if the audio source is switched off.

## This product

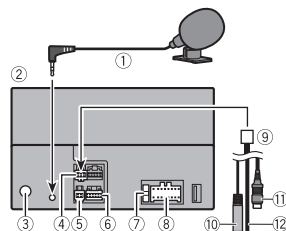

- 1 Microphone 3 m
- 2 This product
- 3 Aerial jack
- 4 Connector 1 (REAR VIEW CAMERA IN/MUTE/STEERING WHEEL CONTROL)
- 5 Connector 2 (AUX IN)
- 6 Pre out supply
- 7 Fuse (10 A)
- 8 Power supply
- 9 To connector 1
- 10 Wired remote input (STEERING WHEEL CONTROL)

Hard-wired remote control adapter can be connected (sold separately).

- 11 Brown (REAR VIEW CAMERA IN)
- 12 Yellow/black (MUTE)

## Power cord

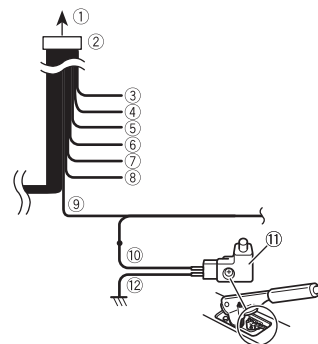

- 1 To power supply
- 2 Power cord
- 3 Yellow To terminal supplied with power regardless of ignition switch position.
- 4 Red To electric terminal controlled by ignition switch (12 V DC) ON/OFF
- 5 Orange/white To lighting switch terminal.
- 6 Black (earth) To vehicle (metal) body.
- 7 Violet/white Of the two lead wires connected to the back lamp, connect the one in which the voltage changes when the gear shift is in the REVERSE (R) position. This connection enables the unit to sense whether the car is moving forwards or backwards.
- 8 Blue/white

Connect to system control terminal of the power amp (max. 300 mA 12 V DC).

- ⑨ Light green  
Used to detect the ON/OFF status of the handbrake. This lead must be connected to the power supply side of the handbrake switch.
- ⑩ Power supply side
- ⑪ Handbrake switch
- ⑫ Earth side

## Speaker leads

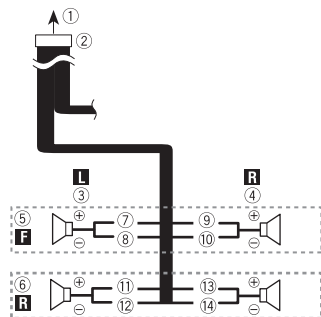

- ① To power supply
- ② Power cord
- ③ Left
- ④ Right
- ⑤ Front speaker
- ⑥ Rear speaker
- ⑦ White
- ⑧ White/black
- ⑨ Grey
- ⑩ Grey/black
- ⑪ Green
- ⑫ Green/black
- ⑬ Violet
- ⑭ Violet/black

### NOTE

With a two-speaker system, do not connect anything to the speaker leads that are not connected to speakers.

## Power amp (sold separately)

### Important

The speaker leads are not used when this connection is in use.

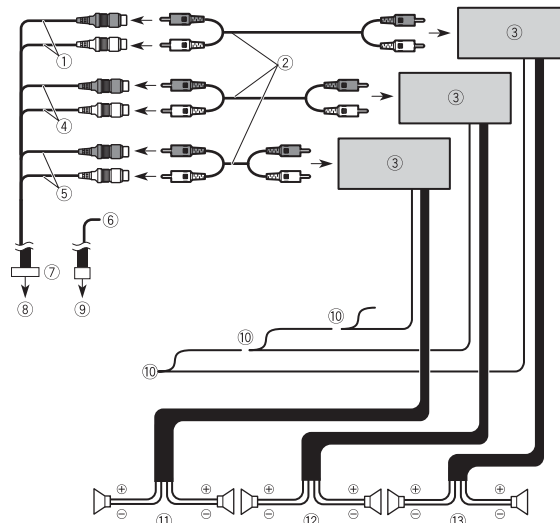

- ① Subwoofer output (**SUBWOOFER OUT L/SUBWOOFER OUT R**)
- ② RCA cable (sold separately)
- ③ Power amp
- ④ Front output (**FRONT OUT L/FRONT OUT R**)
- ⑤ Rear output (**REAR OUT L/REAR OUT R**)
- ⑥ Yellow/black (**MUTE**)

If you use an equipment with Mute function, wire this lead to the Audio Mute lead on that equipment. If not, keep the Audio Mute lead free of any connections.

- ⑦ Pre out cord
- ⑧ To pre out supply
- ⑨ To connector 1
- ⑩ System remote control  
Connect to Blue/white cable.
- ⑪ Rear speaker
- ⑫ Front speaker

## iPhone and smartphone

### NOTES

- For details on how to connect an external device using a separately sold cable, refer to the manual for the cable.
- For details concerning the connection and operations of iPhone or smartphone, refer to the chapter of each source or application.

## iPhone with Lightning connector

### Connecting via the USB port

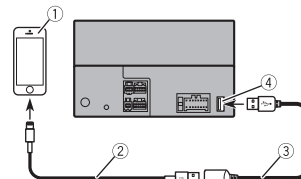

- ① iPhone with Lightning connector
- ② USB interface cable for iPhone (sold separately)
- ③ USB cable 1.5 m
- ④ USB port

## Smartphone (Android™ device)

### Connecting via the USB port

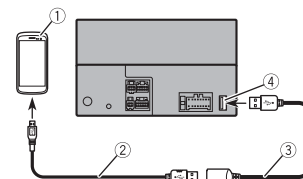

- ① Smartphone
- ② USB - micro USB cable (Type USB A - micro USB B) (sold separately)  
USB Type-C cable (Type USB A - USB C) (sold separately)
- ③ USB cable 1.5 m
- ④ USB port

### NOTES

- The length of Type USB A - micro USB B cable cannot exceed 2 m and Type USB A - USB C cannot exceed 4 m according to the USB cable standard. When using a cable other than the above conditions, the main unit function may not operate properly.
- Android is a trademark of Google LLC.

## Camera

### About rear view camera

When you use the rear view camera, the rear view image is automatically switched from the video by moving the gearstick to **REVERSE (R)**. **Camera View** mode also allows you to check what is behind you while driving.

**⚠ WARNING**

USE INPUT ONLY FOR REVERSE OR MIRROR IMAGE REAR VIEW CAMERA. OTHER USE MAY RESULT IN INJURY OR DAMAGE.

**⚠ CAUTION**

- The screen image may appear reversed.
- With the rear view camera you can keep an eye on trailers, or back into a tight parking spot. Do not use for entertainment purposes.
- Objects in rear view may appear closer or more distant than in reality.
- The image area of full-screen images displayed while backing or checking the rear of the vehicle may differ slightly.

- Refer to Power cord on page 7.
- ⑨ RCA cable (sold separately)
- ⑩ To video output
- ⑪ Rear view camera (sold separately)

**NOTES**

- Connect only the rear view camera to **REAR VIEW CAMERA IN**. Do not connect any other equipment.
- Some appropriate settings are required to use rear view cameras. For details, refer to the Operation Manual.

**External video component and the display**

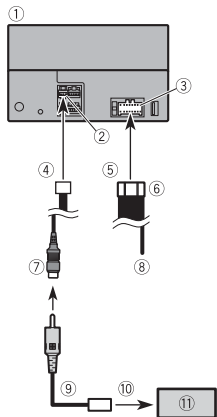

- ① This product
- ② Connector 1
- ③ Power supply
- ④ To connector 1
- ⑤ To power supply
- ⑥ Power cord
- ⑦ Brown (**REAR VIEW CAMERA IN**)
- ⑧ Violet/white (**REVERSE-GEAR SIGNAL INPUT**)

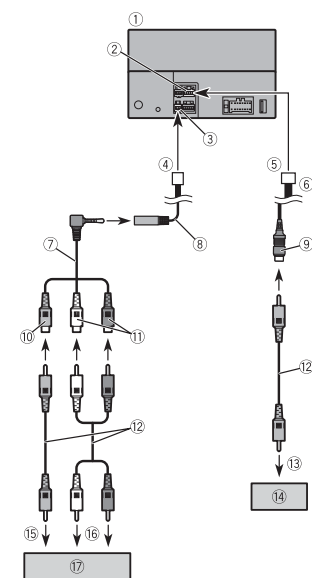

- ① This product

- ② Pre out supply
- ③ Connector 2
- ④ To connector 2
- ⑤ To pre out supply
- ⑥ Pre out cord
- ⑦ Mini-jack AV cable (sold separately)
- ⑧ AUX input (**AUX IN**)
- ⑨ Yellow (**REAR MONITOR OUT**)
- ⑩ Yellow
- ⑪ Red, white
- ⑫ RCA cables (sold separately)
- ⑬ To video input
- ⑭ Rear display with RCA input jacks
- ⑮ To video output
- ⑯ To audio outputs
- ⑰ External video component (sold separately)

**NOTE**

The appropriate setting is required to use the external video component. For details, refer to the Operation Manual.

**⚠ WARNING**

**NEVER install the rear display in a location that enables the driver to watch the video source while driving.**

This product's rear video output is for connection of a display to enable passengers in the rear seats to watch the video source.

**⚠ CAUTION**

Be sure to use a mini-jack AV cable (sold separately) for wiring. If you use other cables, the wiring position might differ resulting in disturbed images and sounds.

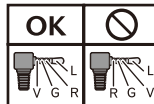

- L: Left audio (White)
- R: Right audio (Red)
- V: Video (Yellow)
- G: Earth

# Installation

## Precautions before installation

### ⚠ CAUTION

- Never install this product in places where, or in a manner that:
  - Could injure the driver or passengers if the vehicle stops suddenly.
  - May interfere with the driver's operation of the vehicle, such as on the floor in front of the driver's seat, or close to the steering wheel or gearstick.
- To ensure proper installation, be sure to use the supplied parts in the manner specified. If any parts are not supplied with this product, use compatible parts in the manner specified after you have the part compatibility checked by your dealer. If parts other than supplied or compatible ones are used, they may damage internal parts of this product or they may work loose and the product may become detached.
- Do not install this product where it may
  - (i) obstruct the driver's vision,
  - (ii) impair the performance of any of the vehicle's operating systems or safety features, including airbags, hazard lamp buttons or
  - (iii) impair the driver's ability to safely operate the vehicle.
- Never install this product in front of or next to the place in the dashboard, door, or pillar from which one of your vehicle's airbags would deploy. Please refer to your vehicle's owner's manual for reference to the deployment area of the frontal airbags.

## Before installing

- Consult with your nearest dealer if installation requires drilling holes or other modifications of the vehicle.
- Before making a final installation of this product, temporarily connect the wiring to confirm that the connections are correct and the system works properly.

## Installation notes

- Do not install this product in places subject to high temperatures or humidity, such as:
  - Places close to a heater, vent or air conditioner.
  - Places exposed to direct sunlight, such as on top of the dashboard.
  - Places that may be exposed to rain, such as close to the door or on the vehicle's floor.
- Install this product horizontally on a surface within 0 to 60 degrees tolerance.

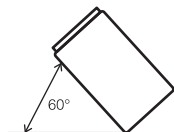

- When installing, to ensure proper heat dispersal when using this unit, make sure you leave ample space behind the rear panel and wrap any loose cables so they are not blocking the vents.

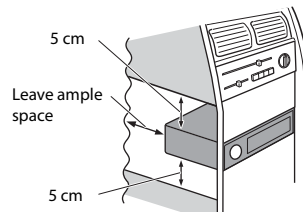

## Installation using the screw holes on the side of this product

- Fastening this product to the factory radio-mounting bracket.**  
Position this product so that its screw holes are aligned with the screw holes of the bracket, and tighten the screws at three locations on each side.

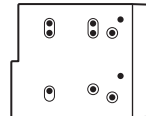

### TIP

The amount of this unit's protrusion from the dashboard/console can be adjusted by shifting the position of the screw hole of this unit to the factory radio-mounting bracket.

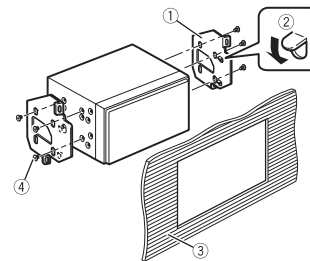

- Factory radio-mounting bracket
- If the pawl interferes with installation, you may bend it down out of the way.
- Dashboard or console
- Truss head screw  
Be sure to use the screws supplied with this product.

## Installing the microphone

- Install the microphone in a place where its direction and distance from the driver make it easiest to pick up the driver's voice.
- Be sure to turn off (ACC OFF) the product before connecting the microphone.
- Depending on the vehicle model, the microphone cable length may be too short when you mount the microphone on the sun visor. In such cases, install the microphone on the steering column.

## Mounting on the sun visor

- 1 Fit the microphone lead into the groove.

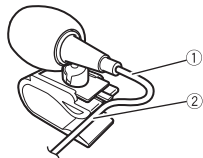

- 1 Microphone lead
- 2 Groove

- 2 Attach the microphone clip to the sun visor.

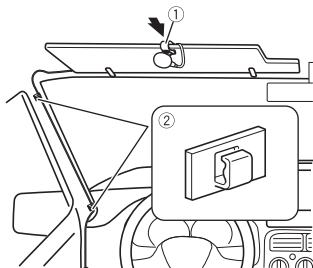

- 1 Microphone clip
- 2 Clamps

Use separately sold clamps to secure the lead where necessary inside the vehicle.

Install the microphone on the sun visor when it is in the up position. It cannot recognise the driver's voice if the sun visor is in the down position.

## Installation on the steering column

- 1 Detach the microphone base from the microphone clip by sliding the microphone base while pressing the tab.

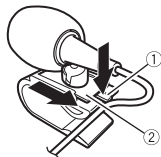

- 1 Tab
- 2 Microphone base

- 2 Mount the microphone on the steering column.

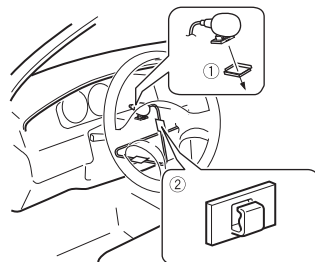

- 1 Double-sided tape
- 2 Clamps

Use separately sold clamps to secure the lead where necessary inside the vehicle.

### NOTE

Install the microphone on the steering column, keeping it away from the steering wheel.

## Adjusting the microphone angle

The microphone angle can be adjusted.



## Specifications

### General

#### Rated power source:

14.4 V DC (10.8 V to 15.1 V allowable)

#### Earthing system:

Negative type

#### Maximum current consumption:

10.0 A

#### Dimensions (W × H × D):

##### Chassis (D):

178 mm × 100 mm × 125 mm

##### Nose:

171 mm × 97 mm × 2 mm

#### Weight:

1.1 kg

### Display

#### Screen size/aspect ratio:

6.75 inch wide/16:9 (effective display area: 151.8 mm × 79.68 mm)

#### Pixels:

800 (Width) × 480 (Height) × 3 (RGB)

#### Display method:

TFT Active matrix driving

#### Colour system:

PAL/NTSC/PAL-M/PAL-N/SECAM compatible

#### Temperature range:

-10 °C to +60 °C

### Audio

#### Maximum power output:

• 50 W × 4

#### Continuous power output:

22 W × 4 (50 Hz to 15 kHz, 5 %THD, 4 Ω LOAD, Both Channels Driven)

#### Load impedance:

4 Ω (4 Ω to 8 Ω allowable)

#### Preout output level (max): 2.0 V

#### Equaliser (13-Band Graphic Equaliser):

##### Frequency:

50 Hz/80 Hz/125 Hz/200 Hz/315 Hz/  
500 Hz/800 Hz/1.25 kHz/2 kHz/3.15  
kHz/5 kHz/8 kHz/12.5 kHz

Gain: ±12 dB (2 dB/step)

#### HPF:

##### Frequency:

25 Hz/32 Hz/40 Hz/50 Hz/63 Hz/80 Hz/  
100 Hz/125 Hz/160 Hz/200 Hz/250 Hz

#### Subwoofer/LPF:

##### Frequency:

25 Hz/32 Hz/40 Hz/50 Hz/63 Hz/80 Hz/  
100 Hz/125 Hz/160 Hz/200 Hz/250 Hz

#### Bass boost:

Gain: +12 dB to 0 dB (2 dB/step)

#### Speaker level:

+10 dB to -24 dB (1 dB/step)

### USB

#### USB standard spec:

USB 1.1, USB 2.0 full speed, USB 2.0 high speed

#### Max current supply: 1.5 A

#### USB Class:

MSC (Mass Storage Class)

#### File system: FAT16, FAT32, NTFS

#### <USB audio>

#### MP3 decoding format:

MPEG-1 & 2 & 2.5 Audio Layer 3

#### WMA decoding format:

Ver. 7, 8, 9, 9.1, 9.2 (2 ch audio)

#### AAC decoding format:

MPEG-4 AAC (iTunes encoded only) (Ver.  
12.5 and earlier)

#### FLAC decoding format:

Ver. 1.3.0 (Free Lossless Audio Codec)

#### WAV signal format:

##### Linear PCM

##### Sampling frequency:

##### Linear PCM:

16 kHz/22.05 kHz/24 kHz/32 kHz/44.1  
kHz/48 kHz

#### <USB image>

#### JPEG decoding format:

jpeg, .jpg

Pixel Sampling: 4:2:2, 4:2:0

#### Decode Size:

MAX: 5 000 (H) × 5 000 (W)

MIN: 32 (H) × 32 (W)

(Maximum file size: 6 MB)

#### PNG decoding format:

.png

#### Decode Size:

MAX: 576 (H) × 720 (W)

MIN: 32 (H) × 32 (W)

#### BMP decoding format:

.bmp

#### Decode Size:

MAX: 936 (H) × 1 920 (W)

MIN: 32 (H) × 32 (W)

#### <USB video>

#### H.264 video decoding format:

Base Line Profile, Main Profile, High Profile

#### H.263 video decoding format:

Base Line Profile 0/3

#### VC-1 video decoding format:

Simple Profile, Main Profile, Advanced Profile

#### AVI video decoding format

#### MPEG4 video decoding format:

Simple Profile, Advanced Simple Profile

#### MPEG1, 2 video decoding format:

Main Profile

#### Quick Time video decoding format

#### Matroska video decoding format

#### TS Stream video decoding format

### Bluetooth

#### Version:

Bluetooth 5.0 certified

#### Output power:

+4 dBm Max. (Power class 2)

#### Frequency band(s):

2 402.0 MHz to 2 480.0 MHz

### FM tuner

#### Frequency range:

87.5 MHz to 108 MHz

#### Usable sensitivity:

13 dBf (1.1 μV/75 Ω, mono, S/N: 30 dB)

#### Signal-to-noise ratio:

50 dB (IHF-A network)

### AM tuner

#### Frequency range:

530 kHz to 1 640 kHz (10 kHz), 531 kHz to  
1 602 kHz (9 kHz)

#### Usable sensitivity:

28 μV (S/N: 20 dB)

#### Signal-to-noise ratio:

45 dB (IEC-A network)

### NOTE

Specifications and design are subject to possible modifications without notice due to improvements.

# 注意事項

若產品附有 RoHS 標記，代表該產品符合臺灣“電機電子類設備降低限用化學物質含量標準 (CNS 15663)”。

標準中規定之“限用物質含有情況標示”內容，可進入以下網址取得

URL: <http://www.pioneer-twn.com.tw/p7-download2.asp>

使用過度恐傷害視力。

(1) 使用 30 分鐘請休息 10 分鐘。

(2) 未滿 2 歲幼兒不看螢幕，2 歲以上每天看螢幕不要超過 1 小時。

## 警告

機殼的插槽和開口提供通風，確保本產品的穩定運作，並防止過熱。為了防止發生火災的危險，開口不應阻塞或覆蓋物品（如紙張、地墊、布）。

## 注意

- 本產品是在溫和和熱帶氣候中以音訊、視訊及類似電子設備進行評估 - 安全規範, IEC 60065。
- 取得審驗證明之低功率射頻器材，非經核准，公司、商號或使用者均不得擅自變更頻率、加大功率或變更原設計之特性及功能。低功率射頻器材之使用不得影響飛航安全及干擾合法通信；經發現有干擾現象時，應立即停用，並改善至無干擾時方得繼續使用。前述合法通信，指依電信管理法規定作業之無線電通信。低功率射頻器材須忍受合法通信或工業、科學及醫療用電波輻射性電機設備之干擾。

## 警告

電池（已安裝的電池組或電池）不得暴露在陽光直射、火源等類似的過熱環境下。

## 注意

- 遙控器至少一個月不使用時，請取出電池。
- 若更換錯誤的電池，有爆炸的危險。只能更換成相同或同型號的電池。
- 請勿使用金屬工具夾取電池。
- 請勿將電池和金屬物存放在一起。
- 如果電池漏液，請將遙控器徹底擦拭乾淨並裝上新電池。
- 處理廢舊電池時，請遵守政府條例或適用於貴國或地區的環境公共指令規則。



「廢電池請回收」

# 行駛安全注意事項

## 警告

- 電源接頭的淺綠色導線專為偵測駐車狀態所設計，必須連接至手煞車開關的電源供應側。不當連接或使用這條導線，可能會違反適用法律，並造成重傷或損壞。
- 為了您的安全起見，請勿任意改造或停用手煞車運動系統。改造或停用手煞車運動系統可能會造成重傷或死亡。
- 為避免發生損傷及誤觸相關法令，本產品未配備供駕駛人員觀看的視訊影像。
- 在某些國家中，在車上觀看顯示器所播放的視訊影像可能受到法令禁止，即使是駕駛人員以外的乘客亦是如此。如有這些法規，駕駛人員及乘客都必須遵守。

若您嘗試在駕駛時觀看視訊影像，顯示幕將會出現「嚴禁於駕駛時觀看前座視訊來源。」警告。若要在顯示幕上觀看視訊影像，請將車輛停在安全位置並施加手煞車。請在放開手煞車之前先踩住煞車踏板。



# 開始使用



觸碰



觸碰和滑動



觸碰並按住

## 具體操作



①		顯示器關閉 電源關閉
②		顯示最上層選單畫面 靜音或取消靜音
③		啟動語音辨識模式
④	VOL (+/-)	

## 選擇時鐘

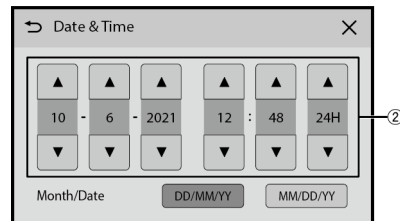

①	切換到時鐘調整顯示
②	調整時鐘

## 選擇來源

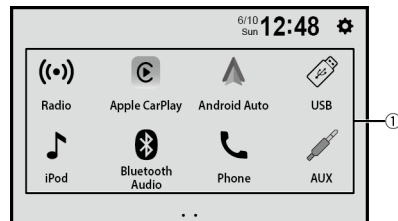

①	選擇來源
---	------

## 調諧器操作

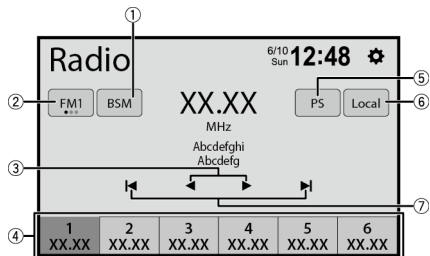

①	儲存最強的廣播頻率
②	選擇頻段
③	調頻至下一個電台
④	從記憶體中調用儲存在按鍵中的預設頻道 將目前廣播頻率儲存至按鍵
⑤	顯示預設頻道 10 秒，然後自動切換到下一個頻道。
⑥	只能收聽訊號夠強的廣播電台
⑦	開始搜尋調頻

## 移動影像操作

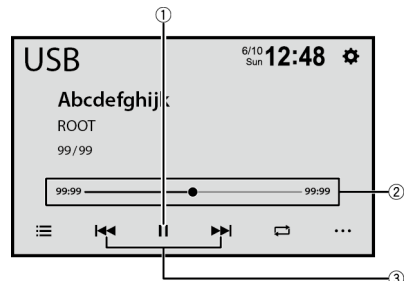

①	暫停和開始播放
②	變更播放時間點
③	選擇上一個檔案或下一個檔案。 執行快進或快倒。再觸碰一次即可變更播放速度。

## 音訊操作

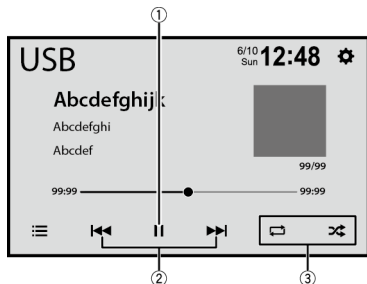

①	暫停和開始播放
②	選擇上一個檔案或下一個檔案。 執行快進或快倒。再觸碰一次即可變更播放速度。
③	設定音訊播放功能

## 清單搜尋操作

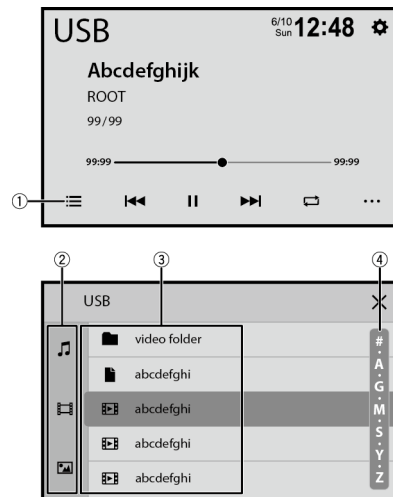

①	顯示播放清單畫面
②	選擇媒體檔案類型
③	選擇想要播放的清單標題或資料夾
④	捲動清單

## Bluetooth® 連接

1      [藍牙設定]  [搜索]。





2  Bluetooth 裝置名稱。

### 註

以上藍牙®文字標誌與標誌為 Bluetooth SIG 所有之註冊商標，日本先鋒公司經授權使用該標誌。其他商標與商標名稱均屬其個別所有人所擁有。

## Bluetooth 電話操作



①	 直接輸入電話號碼
②	 切換到電話簿模式
③	 切換到通話記錄清單
④	 撥出電話

# 連接

## 注意事項

### 本產品及本手冊

- 請勿在會造成您無法專心安全駕駛的情況下，操作本產品、任何應用程式或後視攝影機選購配件（若購買）。務必遵守安全駕駛規則及所有現行交通法規。若無法順利操作本產品，請將車輛開到路邊，停在安全位置並施加手煞車，再進行必要調整。
- 請勿將本產品安裝在：
  - (i) 妨礙駕駛人員視線；
  - (ii) 影響車輛任何安全功能的操作系統，包括氣囊、危險警告燈按鈕等性能；或
  - (iii) 影響駕駛人員安全駕駛的位置。在某些情況下，有可能因車輛類型或車內形狀的緣故而無法安裝本產品。

## 重要安全措施

### 警告

Pioneer 不建議您自行安裝本產品。本產品僅限由專業人員安裝。建議僅由經過特殊訓練並熟悉專用電子產品的授權先鋒維修人員設定及安裝本產品。切勿自行維修本產品。安裝或維修本產品及其連接纜線可能會暴露在觸電或其他危險之下，並可能造成本產品遭到保固不理賠的損壞。

## 連接系統前的注意事項

### 警告

為了您的安全起見，請勿任意改造或停用手煞車連動系統。改造或停用手煞車連動系統可能會造成重傷或死亡。

### 注意

- 以纜線固定夾或絕緣膠帶固定所有纜線。請勿讓裸露的纜線露出。
- 請勿將本產品的黃色導線直接連接汽車電瓶。若將該導線直接連接至電瓶，引擎震動可能會導致從乘客室穿至引擎室的纜線絕緣失效。若黃色導線的絕緣因接觸金屬零件而破損，可能會出現短路而導致相當大的危險。
- 讓纜線纏繞轉向機柱或排檔桿非常危險。請務必妥善安裝本產品及其纜線、佈線，以免妨礙或阻礙駕駛。
- 請確保纜線及電線不會干擾或卡在車輛的任何移動零件上，特別是方向盤、排檔桿、手煞車、座椅滑軌、車門或任何車輛操作裝置。
- 請勿將電線配置在會接觸高溫的位置。若絕緣變熱，電線可能會受損，導致短路或造成產品故障及永久性損壞。
- 請勿縮短導線長度。若縮短導線長度，保護電路（保險絲盒、保險絲電阻或濾波器）可能會無法正常運作。
- 切勿剷除本產品的供電導線總線並接入導線，為其他電子產品供電。否則將超過導線的電流容量，造成過熱。

## 安裝本產品前

- 本機限使用 12 伏特電池與負接地。否則可能會導致起火或故障。
- 為防止電子系統短路，安裝之前請務必拔下 (-) 電池電纜。

## 防止受損

### 警告

- 採用 4 聲道揚聲器輸出時，請使用超過 50 W (最大輸入功率) 與介於 4 Ω 至 8 Ω

$\Omega$  (阻抗值) 的揚聲器。請勿將 1  $\Omega$  至 3  $\Omega$  的揚聲器用於本機。

- 黑色纜線為接地。安裝本機或功率放大器(另售)時,務必先連接接地線。確保接地線已正確連接至車身的金屬零件。功率放大器的接地線以及本機或任何其他裝置的接地線必須使用不同螺絲分別連接至車輛。如果接地線的螺絲鬆脫或掉出,可能會造成起火、冒煙或故障。

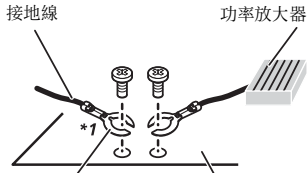

其他裝置(車內的其他電子裝置) 車身的金屬零件

\*1 本機未隨附

- 更換保險絲時,僅可使用本產品規定額定值的保險絲。
- 本產品無法安裝在點火開關無 ACC (配件) 位置的車輛上。



ACC 位置



無 ACC 位置

- 若要避免短路,請用絕緣膠帶包覆中斷連接的導線。為所有不使用的揚聲器導線建立絕緣尤其重要,如留有未包覆絕緣處,可能會造成短路。
- 如要連接功率放大器或其他裝置至本產品,請參閱連接產品的手冊。
- 產品上的圖形符號 表示直流。

## 藍/白導線注意事項

- 開啟點火開關 (ACC ON) 時,會透過藍/白導線輸出控制訊號。連接至外部功率放大器的系統遙控端子、自動天線中繼控制端子或天線增強電源控制端子(最大 300 mA 12 V DC)。即使已關閉音訊來源,仍會透過藍/白導線輸出控制訊號。

## 本產品

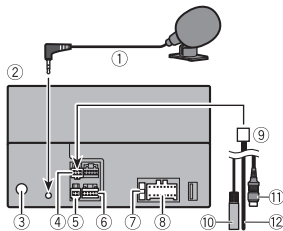

- ① 麥克風 3 公尺
- ② 本產品
- ③ 天線插孔
- ④ 接頭 1 (REAR VIEW CAMERA IN/MUTE/STEERING WHEEL CONTROL)
- ⑤ 接頭 2 (AUX IN)
- ⑥ 前級輸出
- ⑦ 保險絲 (10 A)
- ⑧ 電源供應器
- ⑨ 連接接頭 1
- ⑩ 有線遙控輸入 (STEERING WHEEL CONTROL) 可連接實體線路的遙控器轉接器(另售)
- ⑪ 褐色 (REAR VIEW CAMERA IN)
- ⑫ 黃色 / 黑色 (MUTE)

## 電源線

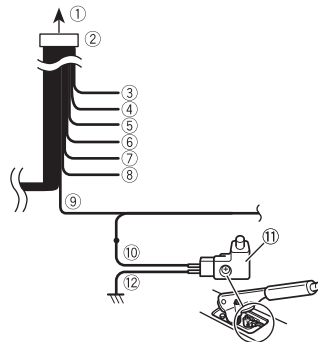

- ① 連接電源
- ② 電源線
- ③ 黃色 至供應電源的端子,無論點火開關位置如何。
- ④ 紅色 至由點火開關 (12 V DC) 開啟/關閉控制的電子端子
- ⑤ 橘色/白色 連接車燈開關端子。
- ⑥ 黑色 (接地) 連接車體 (金屬)。
- ⑦ 紫色/白色 與倒車燈相連的兩條導線當中,連接排檔桿位於倒車 (R) 檔位時,電壓產生變化的那一條。此連接可讓本機感應車輛往前或往後移動。
- ⑧ 藍色/白色 連接至功率放大器的系統控制端子 (最大 300 mA 12 V DC)。
- ⑨ 淺綠色 用來偵測手煞車的開啟/關閉狀態。此導線必須連接至手煞車開關的電源供應側。
- ⑩ 電源供應側
- ⑪ 手煞車開關

⑫ 接地側

## 揚聲器導線

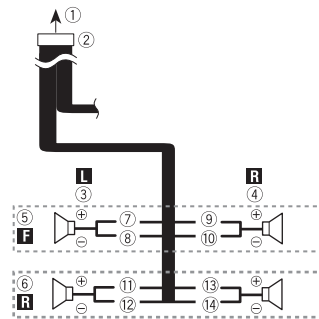

- ① 連接電源
- ② 電源線
- ③ 左
- ④ 右
- ⑤ 前置揚聲器
- ⑥ 後置揚聲器
- ⑦ 白色
- ⑧ 白色/黑色
- ⑨ 灰色
- ⑩ 灰色/黑色
- ⑪ 綠色
- ⑫ 綠色/黑色
- ⑬ 紫色
- ⑭ 紫色/黑色

### 註

使用雙揚聲器系統時,請勿連接任何東西至未連接揚聲器的揚聲器導線。

## 功率放大器 (另售)

⑬ 重低音揚聲器

### 重要事項

使用此連接時，不使用揚聲器導線。

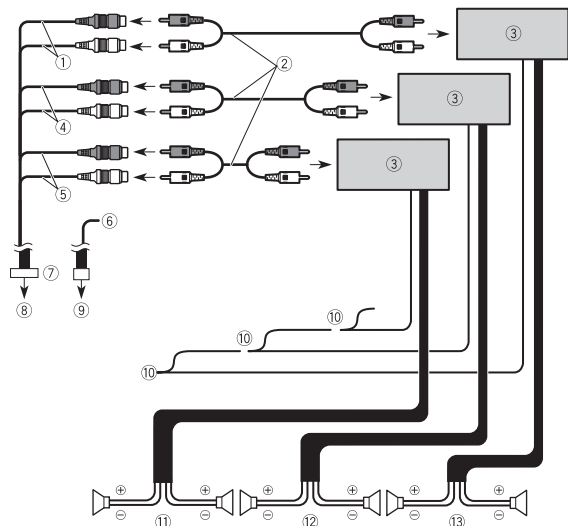

① 重低音揚聲器輸出 (SUBWOOFER OUT L/SUBWOOFER OUT R)

② RCA 纜線 (另售)

③ 功率放大器

④ 前置輸出 (FRONT OUT L/FRONT OUT R)

⑤ 後置輸出 (REAR OUT L/REAR OUT R)

⑥ 黃色 / 黑色 (MUTE)

若使用具有靜音功能的設備，請將此導線連接該設備的靜音導線。若否，則靜音導線不必建立任何連接。

⑦ 前級線

⑧ 連接前級輸出

⑨ 連接接頭 1

⑩ 系統遙控器

連接至藍色 / 白色纜線。

⑪ 後置揚聲器

⑫ 前置揚聲器

## iPhone 和智慧型手機

### 註

- 欲深入瞭解如何使用另售纜線連接外部裝置，請參閱纜線的手冊。
- 欲深入瞭解 iPhone 或智慧型手機之連接與操作，請參閱每項來源或應用的章節。

## 有 Lightning 接頭的 iPhone

### 透過 USB 連接埠連接

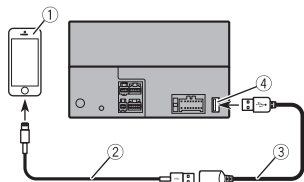

- 1 有 Lightning 接頭的 iPhone
- 2 iPhone 的 USB 介面纜線 (另售)
- 3 USB 纜線 1.5 公尺
- 4 USB 連接埠

## 智慧型手機 (Android™ 裝置)

### 透過 USB 連接埠連接

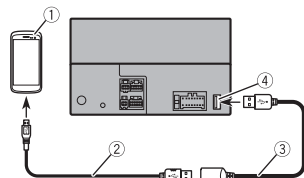

- 1 智慧型手機
- 2 USB - micro USB 纜線 (USB A - micro USB B 型) (另售)  
USB C 型纜線 (USB A - USB C 型) (另售)
- 3 USB 纜線 1.5 公尺
- 4 USB 連接埠

### 註

- 根據 USB 纜線標準，USB A - micro USB B 型纜線長度不能超過 2 公尺，USB A - USB C 型不能超過 4 公尺。使用上述條件以外的纜線時，主機功能可能無法正常運作。
- 「Android」是 Google LLC 的商標。

## 攝影機

### 關於後視攝影機

使用後視攝影機時，會自動從視訊切換成後視影像 (將排檔桿排入倒車 (R))。Camera View 模式也可讓您在行車時查看車後情況。

### 警告

僅限使用顛倒或鏡射後視攝影機的輸入影像。使用其他輸入影像可能導致受傷或損壞。

### 注意

- 螢幕影像可能會顛倒。
- 後視攝影機可協助您留意後方車輛或倒車進入狹窄的停車位。請勿用作娛樂用途。
- 後視影像中的物體可能會比實際上更近或更遠。
- 倒車或查看車輛後方時，顯示的全螢幕影像之影像區域可能會略為不同。

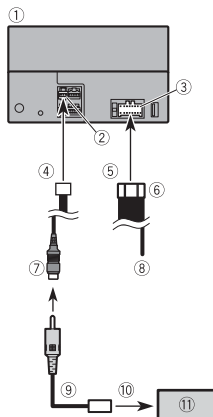

- 1 本產品
- 2 接頭 1
- 3 電源供應器
- 4 連接接頭 1
- 5 連接電源
- 6 電源線
- 7 褐色 (REAR VIEW CAMERA IN)
- 8 紫色/白色 (REVERSE-GEAR SIGNAL INPUT)  
請參閱第 7 頁上的電源線。
- 9 RCA 纜線 (另售)
- 10 連接視訊輸出
- 11 後視攝影機 (另售)

### 註

- 僅可將後視攝影機連接至 REAR VIEW CAMERA IN。請勿連接其他設備。
- 必須採用適當的設定，才能使用後視攝影機。如需詳細資訊，請參閱操作手冊。

## 外部視訊組件及顯示器

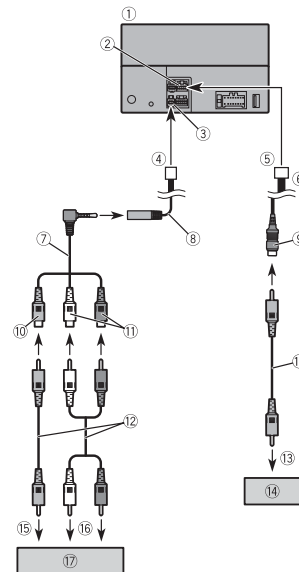

- 1 本產品
- 2 前級輸出
- 3 接頭 2
- 4 連接接頭 2
- 5 連接前級輸出
- 6 前級線
- 7 迷你插孔 AV 纜線 (另售)
- 8 AUX 輸入 (AUX IN)

- ⑨ 黃色 (REAR MONITOR OUT)
- ⑩ 黃色
- ⑪ 紅色、白色
- ⑫ RCA 纜線 (另售)
- ⑬ 連接視訊輸入
- ⑭ 具備 RCA 輸入插孔的後顯示器
- ⑮ 連接視訊輸出
- ⑯ 連接音訊輸出
- ⑰ 外部視訊組件 (另售)

#### 註

必須採用適當的設定，才能使用外部視訊組件。如需詳細資訊，請參閱操作手冊。

#### 警告

切勿將後顯示器安裝在駕駛人行車時可以觀看視訊來源的位置。

本產品的後置視訊輸出用於連接顯示器，讓後座乘客觀看視訊來源。

#### 注意

請務必使用迷你插孔 AV 纜線 (另售) 進行連線。如果使用其他纜線，連線位置可能不同，使影像與聲音受到干擾。

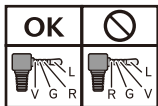

- L: 左音訊 (白色)
- R: 右音訊 (紅色)
- V: 視訊 (黃色)
- G: 接地

# 安裝

## 安裝前注意事項

### 注意

- 切勿將本產品安裝在以下位置或造成以下情況
  - 若車輛突然停止，可能造成駕駛人或乘客受傷。
  - 可能會干擾駕駛人操作車輛的位置，例如駕駛座前方地板上，或靠近方向盤或排檔桿之處。
- 為確保正確安裝，請務必依照指定的方式使用隨附的零件。若有任何本產品未隨附的零件，請在經銷商檢查過零件相容性後，以指定的方式使用相容的零件。若使用非隨附或不相容的零件，可能會破壞本產品的內部零件或造成鬆脫並致使產品分離。
- 請勿將本產品安裝在
  - (i) 妨礙駕駛視線；
    - (ii) 影響車輛任何操作系統或安全功能之性能 (包括氣囊、危險警告燈按鈕)；
    - (iii) 影響駕駛人安全操作車輛的位置。
- 切勿將本產品安裝在儀表板、車門或部署車輛氣囊的車柱前方或附近。請參閱車輛的車主手冊瞭解前座氣囊的部署區域。

## 安裝前

- 若安裝工作需要對車輛進行鑽孔或其他修改，請洽詢最近的經銷商。
- 進行本產品最終安裝之前，請暫時連接電線以確認連線正確且系統運作正常。

## 安裝注意事項

- 請勿將本產品安裝在接觸高溫或濕氣的位置，如
  - 靠近暖氣、出風口或空調的位置。
  - 受陽光直射的位置，如儀表板上方。
  - 可能接觸雨水的位置，如車門附近或車輛地板上。
- 請將本產品水平安裝在 0 至 60 度公差內的表面。

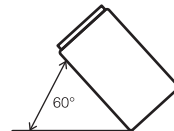

- 為了確保使用本產品時能夠適當地散熱，安裝時，請務必在後面板後方留下足夠的空間，並綁好任何鬆散的纜線，以免堵住出風口。

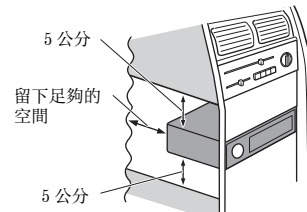

## 使用本產品側邊螺絲孔安裝

- 1 請將本產品鎖緊至原廠收音機托架。將本產品的螺絲孔對準托架螺絲孔，然後鎖緊各側三個位置的螺絲。



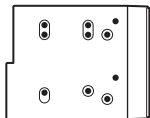

#### 提示

移動本機螺絲孔到原廠收音機托架上的位置，可以調整本機從儀表板 / 操縱台突出的距離。

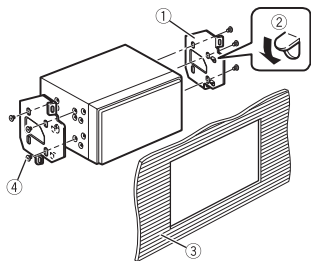

- ① 原廠收音機托架
- ② 如果掣子妨礙安裝，可將其往下彎曲移開。
- ③ 儀表板或操縱台
- ④ 大扁頭十字螺絲  
請確定使用本產品隨附的螺絲。

## 安裝麥克風

- 調整麥克風的方向和與駕駛人的距離，將麥克風安裝在最容易接收駕駛人聲音的位置。
- 連接麥克風之前，請務必關閉 (ACC OFF) 產品電源。
- 將麥克風裝至遮陽板上可能會因車輛型號的不同，而讓麥克風纜線的長度變得太短。在此情況時，請將麥克風安裝在方向盤轉向機柱。

## 安裝在遮陽板上

- 1 將麥克風導線裝入溝槽。

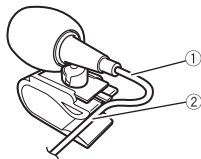

- ① 麥克風導線
- ② 溝槽

- 2 將麥克風夾安裝在遮陽板上。

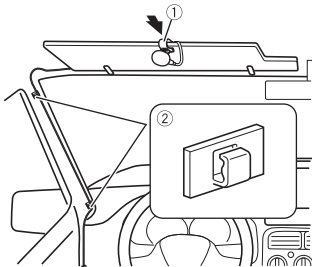

- ① 麥克風夾
- ② 夾子  
使用另售的夾子固定車輛內部的導線。

遮陽板位於朝上位置時，將麥克風安裝至遮陽板上。若遮陽板位於朝下的位置，則無法識別駕駛人的聲音。

## 安裝在轉向機柱上

- 1 滑動麥克風座並按壓突出部位，從麥克風夾拆下麥克風座。

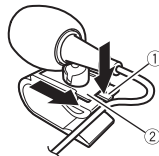

- ① 突出部位
- ② 麥克風座

- 2 將麥克風安裝在轉向機柱上。

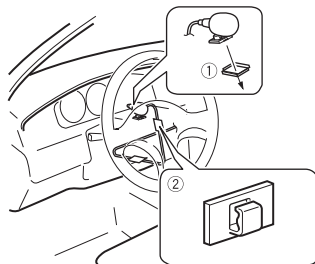

- ① 雙面膠
- ② 夾子  
使用另售的夾子固定車輛內部的導線。

**註**  
將麥克風安裝在轉向機柱上，遠離方向盤。

## 調整麥克風角度

可調整麥克風角度。



## 規格

### 一般

#### 額定電源

14.4 V DC (允許 10.8 V 至 15.1 V)

#### 接地系統

負極型

#### 最大電流消耗

10.0 A

#### 尺寸 (W × H × D):

機身 (尺寸):

178 公釐 × 100 公釐 × 125 公釐

前端部分:

171 公釐 × 97 公釐 × 2 公釐

#### 重量

1.1 公斤

### 顯示器

#### 螢幕尺寸/畫面比例

6.75 吋寬/16:9 (有效顯示面積 151.8 公釐 × 79.68 公釐)

#### 像素

800 (寬度) × 480 (高度) × 3 (RGB)

#### 顯示方法

TFT 主動式矩陣驅動

#### 色彩系統

PAL/NTSC/PAL-M/PAL-N/SECAM 相容

#### 溫度範圍

-10 °C 至 +60 °C

### 音訊

#### 最大輸出功率

• 50 W × 4

#### 連續輸出功率

22 W × 4 (50 Hz 至 15 kHz, 5 % THD,

4 Ω 負載, 雙聲道驅動)

#### 負載阻抗

4 Ω (容許範圍 4 Ω 至 8 Ω)

#### 預先輸出位準 (最大): 2.0 V

#### 等化器 (13 頻圖形等化器):

##### 頻率

50 Hz/80 Hz/125 Hz/200 Hz/315 Hz/500 Hz/800 Hz/1.25 kHz/2 kHz/3.15 kHz/5 kHz/8 kHz/12.5 kHz

增益: ±12 dB (2 dB/ 階)

#### HPF:

#### 頻率

25 Hz/32 Hz/40 Hz/50 Hz/63 Hz/80 Hz/100 Hz/125 Hz/160 Hz/200 Hz/250 Hz

#### 重低音揚聲器 /LPF:

##### 頻率

25 Hz/32 Hz/40 Hz/50 Hz/63 Hz/80 Hz/100 Hz/125 Hz/160 Hz/200 Hz/250 Hz

#### 低音增強

增益: +12 dB 至 0 dB (2 dB/ 階)

#### 揚聲器電平:

+10 dB 至 -24 dB (1 dB/ 階)

### USB

#### USB 標準規格

USB1.1、USB 2.0 全速、USB 2.0 高速

最大電流供應: 1.5 A

#### USB 類別:

MSC (大量儲存類別)

檔案系統: FAT16、FAT32、NTFS

<USB 音訊>

#### MP3 解碼格式:

MPEG-1 & 2 & 2.5 Audio Layer 3

#### WMA 解碼格式:

版本 7、8、9、9.1、9.2 (雙聲道音訊)

#### AAC 解碼格式:

MPEG-4 AAC (僅限 iTunes 編碼)  
(Ver. 12.5 及舊版)

#### FLAC 解碼格式:

Ver. 1.3.0 (無損音訊轉碼器)

#### WAV 訊號格式:

LinearPCM

#### 取樣頻率:

線性 PCM  
16 kHz/22.05 kHz/24 kHz/32 kHz/  
44.1 kHz/48 kHz

<USB 影像>

#### JPEG 解碼格式:

.jpeg、.jpg

像素取樣: 4:2:2、4:2:0

#### 解碼大小:

最大: 5 000 (H) × 5 000 (W)  
最小: 32 (H) × 32 (W)  
(最大檔案大小: 6 MB)

#### PNG 解碼格式:

.png

#### 解碼大小:

最大: 576 (H) × 720 (W)  
最小: 32 (H) × 32 (W)

#### BMP 解碼格式:

.bmp

#### 解碼大小:

最大: 936 (H) × 1 920 (W)  
最小: 32 (H) × 32 (W)

<USB 視訊>

#### H.264 視訊解碼格式:

Base Line Profile、Main Profile、  
High Profile

#### H.263 視訊解碼格式:

Base Line Profile 0/3

#### VC-1 視訊解碼格式:

Simple Profile、Main Profile、  
Advanced Profile

#### AVI 視訊解碼格式:

#### MPEG4 視訊解碼格式:

Simple Profile、Advanced Simple  
Profile

#### MPEG1、2 視訊解碼格式:

Main Profile

#### Quick Time 視訊解碼格式:

#### Matroska 視訊解碼格式:

#### TS Stream 視訊解碼格式:

### Bluetooth

#### 版本:

Bluetooth 經過認證的 5.0

#### 輸出功率:

最大 +4 dBm (功率等級 2)

#### 頻段:

2 402.0 MHz 至 2 480.0 MHz

### FM 調諧器

#### 頻率範圍:

87.5 MHz 至 108 MHz

#### 可用靈敏度:

13 dB f (1.1  $\mu$ V/75  $\Omega$ , 單聲道, S/  
N: 30 dB)

#### 訊噪比:

50 dB (IHF-A 網路)

### AM 調諧器

#### 頻率範圍:

530 kHz 至 1 640 kHz (10 kHz), 531 kHz 至 1 602 kHz (9 kHz)

#### 可用靈敏度:

28  $\mu$ V (S/N: 20 dB)

#### 訊噪比:

45 dB (IEC-A 網路)

### 註

為求改善, 規格與設計可能改變, 恕不另行通知。



# Tindakan Pencegahan

## ⚠ PERINGATAN

Slot dan bukaan di dalam kabinet disediakan sebagai ventilasi untuk memastikan produk dapat dioperasikan secara andal, dan melindunginya dari panas berlebih. Untuk mencegah bahaya kebakaran, bukaan tidak boleh disumbat atau ditutup dengan benda (seperti kertas, keset, atau kain).

## ⚠ PERHATIAN



Produk ini dievaluasi dalam kondisi iklim yang sedang dan tropis di dalam perangkat audio, video, atau elektronik serupa - Persyaratan keselamatan, IEC 60065.

## Untuk memastikan keselamatan saat berkendara

### ⚠ PERINGATAN









- **KABEL HIJAU MUDA DI KONEKTOR LISTRIK DIRANCANG UNTUK MENDETEKSI STATUS PARKIR DAN HARUS TERSAMBUNG KE SISI CATU DAYA PADA SWITCH REM PARKIR. PENYAMBUNGAN ATAU PENGGUNAAN KABEL SECARA KELIRU MUNGKIN MELANGGAR UNDANG-UNDANG YANG BERLAKU DAN DAPAT MENYEBABKAN CEDERA ATAU KERUSAKAN YANG PARAH.**
  - **Jangan lakukan langkah apa pun yang dapat merusak atau menonaktifkan sistem interlock rem parkir yang terpasang agar Anda terlindung. Merusak atau menonaktifkan sistem interlock rem parkir dapat menyebabkan cedera parah atau kematian.**
  - **Untuk menghindari risiko kerusakan dan cedera, serta potensi pelanggaran undang-undang yang berlaku, produk ini tidak ditujukan untuk digunakan dengan video yang dapat dilihat pengemudi.**
  - Di beberapa negara, menonton video di layar kendaraan meskipun oleh selain pengemudi mungkin melanggar hukum. Patuhi aturan tersebut di tempat yang memberlakukannya.
- Jika Anda mencoba menonton video saat sedang mengemudi, peringatan "**Dilarang menonton video di kursi depan selagi mengemudi.**" akan muncul di layar. Untuk menonton video di layar, hentikan kendaraan di tempat yang aman dan aktifkan rem parkir. Terus injak pedal rem sebelum melepaskan rem parkir.

# Persiapan

 Sentuh  Sentuh dan geser  Sentuh dan tahan



## Serba Serbi

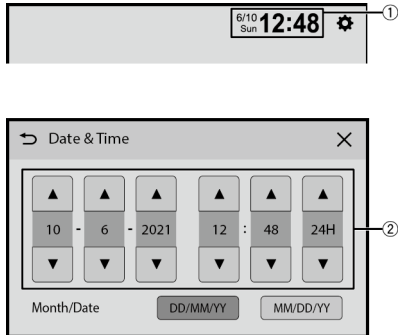

①		 <b>Mematikan tampilan</b>  <b>Mematikan daya</b>
②		 <b>Menampilkan layar menu atas</b>  <b>Menonaktifkan atau mengaktifkan suara</b>
③		 <b>Mengaktifkan mode pengenalan suara</b>
④	VOL (+/-)	

## Memilih jam



- |   |  |
|---|--|
| ① |  <b>Beralih ke layar penyetelan jam</b> |
| ② |  <b>Menyetel jam</b>                    |

## Memilih sumber

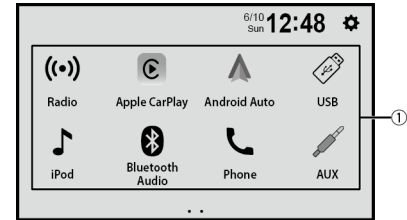

- |   |   |
|---|---|
| ① |  <b>Memilih sumber</b> |
|---|---|

## Operasi tuner

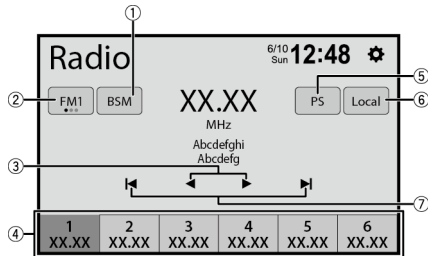

①	Menyimpan frekuensi siaran yang paling kuat
②	Memilih band
③	Menala ke stasiun radio berikutnya
④	Memunculkan saluran preset yang disimpan ke suatu tombol dari memori Menyimpan frekuensi siaran saat ini ke suatu tombol
⑤	Menampilkan saluran preset selama 10 detik dan mengalihkan ke saluran berikutnya secara otomatis.
⑥	Menala ke stasiun radio yang sinyalnya cukup kuat saja
⑦	Memulai penalaan pencarian

## Operasi gambar bergerak

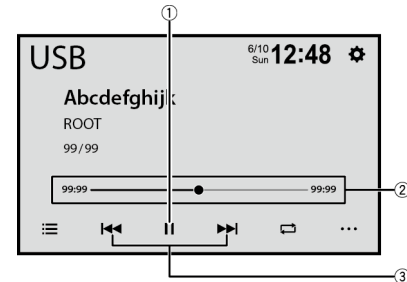

①	Menjeda dan memulai pemutaran
②	Mengubah titik pemutaran
③	Memilih file sebelumnya atau file berikutnya. Melakukan pemutaran mundur cepat atau maju cepat. Sentuh lagi untuk mengubah kecepatan pemutaran.

## Operasi audio

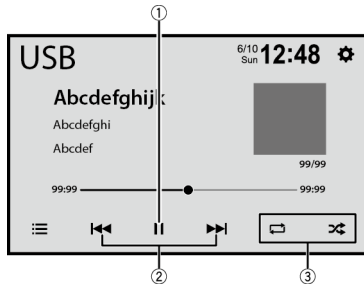

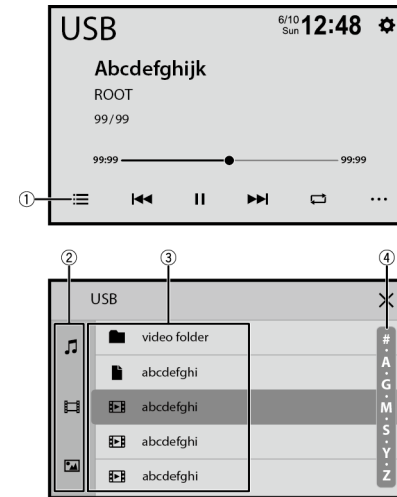

①	<b>Menjeda dan memulai pemutaran</b>
②	<b>Memilih file sebelumnya atau file berikutnya.</b> <b>Melakukan pemutaran mundur cepat atau maju cepat. Sentuh lagi untuk mengubah kecepatan pemutaran.</b>
③	<b>Menyetel fungsi untuk pemutaran audio</b>

## Operasi pencarian daftar



①	<b>Menampilkan layar daftar lagu</b>
②	<b>Memilih tipe file media</b>
③	<b>Memilih folder atau judul daftar yang ingin diputar</b>
④	<b>Menggulir daftar</b>

## Sambungan Bluetooth®





- 1  → [Pengaturan Bluetooth] → [Cari].
- 2  nama perangkat Bluetooth.

### CATATAN

Tanda kata dan logo *Bluetooth*® adalah merek dagang terdaftar milik Bluetooth SIG, Inc. dan tanda tersebut digunakan oleh Pioneer Corporation di bawah lisensi. Merek dagang dan nama dagang lain dari merek tersebut adalah milik masing-masing pemilikinya.

## Operasi telepon Bluetooth



①	 <b>Memasukkan nomor telepon secara langsung</b>
②	 <b>Beralih ke mode buku telepon</b>
③	 <b>Beralih ke daftar riwayat panggilan</b>
④	 <b>Melakukan panggilan keluar</b>

# Sambungan

## Tindakan Pencegahan

### Produk baru Anda dan buku petunjuk ini

- Jangan operasikan produk ini, semua aplikasi, atau opsi kamera belakang (jika Anda membelinya) bila hal itu mengalihkan perhatian sehingga Anda tidak dapat mengoperasikan kendaraan dengan aman. Selalu patuhi aturan berkendara yang aman dan patuhi semua peraturan lalu-lintas yang ada. Jika Anda kesulitan mengoperasikan produk ini, pinggirkan kendaraan, parkir di lokasi yang aman dan aktifkan rem parkir sebelum melakukan penyetelan yang diperlukan.
- Jangan memasang produk apabila dapat (i) mengganggu penglihatan pengemudi, (ii) merusak kinerja sistem operasi kendaraan fitur keselamatan, termasuk kantong udara, tombol lampu bahaya, atau (iii) menghambat kemampuan pengemudi untuk mengoperasikan kendaraan dengan aman. Dalam beberapa kasus, produk tidak dapat dipasang karena jenis kendaraan atau bentuk interior kendaraan.

## Perlindungan penting

### ⚠ PERINGATAN

Pioneer tidak merekomendasikan Anda memasang produk ini sendiri. Produk ini dirancang untuk pemasangan profesional saja. Kami menyarankan hanya personel

layanan Pioneer resmi, yang mendapatkan pelatihan khusus dan berpengalaman dalam elektronik seluler, yang mengonfigurasi dan memasang produk ini. **JANGAN MENYERVIS PRODUK INI SENDIRI.** Memasang atau menyervis produk ini dan kabel penyambungannya dapat menyebabkan risiko sengatan listrik atau bahaya lain, dan dapat menyebabkan kerusakan pada produk ini yang tidak dicakup dalam garansi.

## Tindakan pencegahan sebelum menyambungkan sistem

### ⚠ PERINGATAN

Jangan lakukan langkah apa pun yang dapat merusak atau menonaktifkan sistem interlock rem parkir yang terpasang agar Anda terlindung. Merusak atau menonaktifkan sistem interlock rem parkir dapat menyebabkan cedera parah atau kematian.

### ⚠ PERHATIAN

- Amankan semua pengkabelan dengan klem kabel atau selotip listrik. Jangan membiarkan kabel terbuka tetap terbuka.
- Jangan menyambungkan secara langsung kabel kuning produk ini ke baterai kendaraan. Jika kabel disambungkan secara langsung ke baterai, getaran mesin nantinya dapat menyebabkan insulasi gagal pada suatu titik di jalurnya dari ruang penumpang ke



ruang mesin. Jika insulasi kabel kuning robek akibat bersentuhan dengan komponen logam, dapat terjadi korsleting, yang menimbulkan bahaya yang cukup besar.

- Membiarkan kabel tergulung di sekitar kolom kemudi atau tuas pemindah gigi sangat berbahaya. Pastikan untuk memasang produk ini, kabelnya, dan mengaturlah sedemikian rupa agar tidak mengganggu atau menghalangi saat mengemudi.
- Pastikan kabel tidak mengganggu atau terjepit di semua komponen bergerak mobil, terutama roda kemudi, tuas pemindah gigi, rem parkir, trek geser jok, pintu atau semua kendali kendaraan.
- Jangan merutekan kabel di tempat yang akan terpapar temperatur tinggi. Jika insulasi memanas, kabel bisa rusak, yang menyebabkan korsleting atau kerusakan serta kerusakan permanen pada produk.
- Jangan memotong kabel apa pun. Jika Anda melakukannya, sirkuit perlindungan (gagang sekering, resistor atau filter sekering, dll.) tidak dapat berfungsi dengan baik.
- Jangan sekali-kali mengalirkan daya ke produk elektronik lain dengan cara memotong insulasi kabel catu daya produk ini, dan memasangkan kabel ke insulasi yang sudah dipotong tersebut. Kapasitas arus pada kabel akan terlalu besar, sehingga menyebabkan panas berlebihan.

## Sebelum memasang produk ini

- Gunakan unit ini dengan baterai 12-volt dan grounding negatif saja. Jika tidak dilakukan, hal itu bisa menyebabkan kebakaran atau kerusakan.

- Untuk menghindari korsleting dalam sistem listrik, pastikan untuk memutus kabel baterai (-) sebelum pemasangan.

## Untuk mencegah kerusakan

### ⚠ PERINGATAN

- Ketika output speaker digunakan dengan 4 saluran, gunakan speaker lebih dari 50 W (Daya input maksimum) dan antara 4 Ω hingga 8 Ω (nilai impedansi). Jangan gunakan speaker 1 Ω hingga 3 Ω untuk unit ini.
- Kabel hitam adalah ground. Saat memasang unit ini atau power amp (dijual terpisah), pastikan untuk menyambungkan kabel ground terlebih dahulu. Pastikan kabel ground disambungkan ke komponen logam bodi mobil dengan benar. Kabel ground power amp dan kabel dalam unit ini atau perangkat lain harus disambungkan ke mobil secara terpisah dengan sekrup yang berbeda. Jika sekrup untuk kabel ground longgar atau terlepas, hal itu dapat memantik api atau asap atau menimbulkan kerusakan.

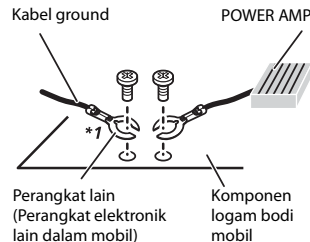

\*1 Tidak tersedia untuk unit ini

- Saat mengganti sekering, pastikan hanya menggunakan sekering dengan peringkat yang ditetapkan dalam produk ini.
- Produk ini tidak dapat dipasang dalam kendaraan tanpa posisi ACC (aksesori) pada kunci kontak.



Posisi ACC

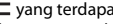

Tanpa posisi ACC

- Untuk menghindari korsleting, tutup kabel yang diputus dengan selotip insulasi. Sangat penting untuk menginsulasi terutama kabel speaker yang tidak digunakan, karena apabila dibiarkan terbuka dapat menyebabkan korsleting.
- Untuk menyambungkan power amp atau perangkat lain ke produk ini, lihat buku petunjuk produk yang akan disambungkan.
- Simbol grafis  yang terdapat di produk menunjukkan arus searah.

## Perhatikan kabel biru/putih

- Ketika kunci kontak dinyalakan (ACC ON), sinyal kontrol dikeluarkan melalui kabel biru/putih. Sambungkan ke terminal remote control sistem power amp eksternal, terminal kontrol relai antenna otomatis, atau terminal kontrol daya booster antenna (maks. 300 mA 12 V DC). Sinyal kontrol disalurkan keluar kabel biru/putih, meski pun sumber audio dimatikan.

## Produk ini

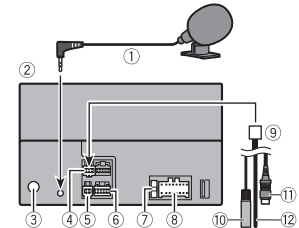

- 1 Mikrofon 3 m
- 2 Produk ini
- 3 Jack antenna
- 4 Konektor 1 (REAR VIEW CAMERA IN/ MUTE/STEERING WHEEL CONTROL)
- 5 Konektor 2 (AUX IN)
- 6 Suplai pre out
- 7 Sekring (10 A)
- 8 Catu daya
- 9 Ke konektor 1
- 10 Input remote berkabel (STEERING WHEEL CONTROL)  
Adaptor remote control berkabel keras (dijual terpisah) dapat disambungkan.
- 11 Cokelat (REAR VIEW CAMERA IN)
- 12 Kuning/Hitam (MUTE)

## Kabel daya

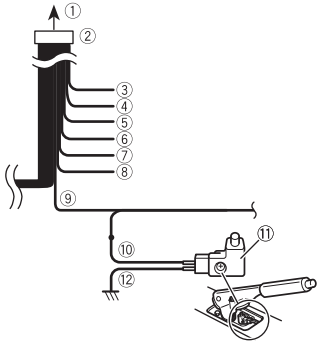

- ① Ke catu daya
- ② Kabel daya
- ③ Kuning  
Ke terminal yang dipasang daya tanpa memperhatikan posisi kunci kontak.
- ④ Merah  
Ke terminal listrik yang dikendalikan oleh kunci kontak (12 V DC) ON / OFF
- ⑤ Oranye/putih  
Ke terminal sakelar penerangan.
- ⑥ Hitam (ground)  
Ke bodi kendaraan (logam).
- ⑦ Ungu/putih  
Dua kabel yang tersambung ke lampu belakang, sambungkan satu kabel yang akan mengubah tegangan ketika tuas pemindah gigi dalam posisi MUNDUR (R). Dengan sambungan ini, unit dapat menyensor apakah kendaraan bergerak maju atau mundur.
- ⑧ Biru/hitam  
Sambungkan ke terminal kontrol sistem power amp (maks. 300 mA 12 V DC).
- ⑨ Hijau muda  
Digunakan untuk mendeteksi status ON/OFF rem parkir. Kabel ini harus

disambungkan ke sisi catu daya sakelar rem parkir.

- ⑩ Sisi catu daya
- ⑪ Sakelar rem parkir
- ⑫ Sisi ground

## Kabel speaker

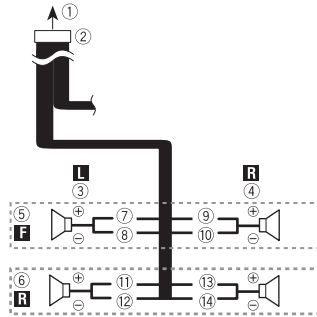

- ① Ke catu daya
- ② Kabel daya
- ③ Kiri
- ④ Kanan
- ⑤ Speaker depan
- ⑥ Speaker belakang
- ⑦ Putih
- ⑧ Putih/hitam
- ⑨ Abu-abu
- ⑩ Abu-abu/hitam
- ⑪ Hijau
- ⑫ Hijau/hitam
- ⑬ Ungu
- ⑭ Ungu/hitam

### CATATAN

Dengan sistem dua speaker, jangan menyambungkan apa pun ke kabel speaker yang tidak tersambung ke speaker.

## Power amp (dijual terpisah)

### Penting

Kabel speaker tidak digunakan jika sambungan ini digunakan.

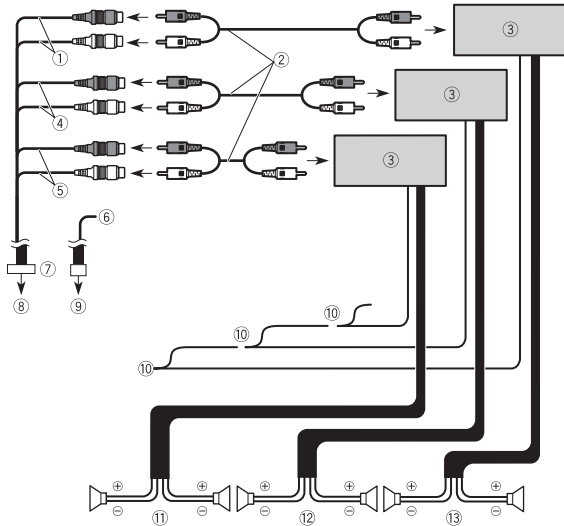

- ① Output subwoofer (**SUBWOOFER OUT L/SUBWOOFER OUT R**)
- ② Kabel RCA (dijual terpisah)
- ③ Ampl daya
- ④ Output depan (**FRONT OUT L/FRONT OUT R**)
- ⑤ Output belakang (**REAR OUT L/REAR OUT R**)
- ⑥ Kuning/Hitam (**MUTE**)

Jika Anda menggunakan peralatan dengan Fungsi Nonaktifkan Suara, sambungkan kabel ini ke kabel Audio Mute pada peralatan tersebut. Jika tidak, pastikan kabel Audio Mute tidak tersambung ke kabel mana pun.

- ⑦ Kabel pre out
- ⑧ Ke suplai pre out
- ⑨ Ke konektor 1
- ⑩ Remote control sistem  
Sambungkan ke Kabel biru/putih.
- ⑪ Speaker belakang

- 12 Speaker depan
- 13 Subwoofer

## iPhone dan smartphone

### CATATAN-CATATAN

- Untuk detail tentang cara menyambungkan perangkat eksternal menggunakan kabel yang dijual terpisah, lihat buku panduan untuk kabel.
- Untuk informasi selengkapnya tentang penyambungan dan pengoperasian smartphone atau iPhone, baca bab tentang tiap sumber atau aplikasi.

## iPhone dengan konektor Lightning

### Menyambungkan melalui port USB

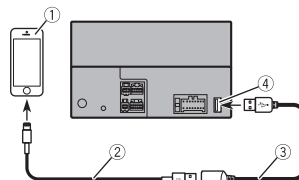

- 1 iPhone dengan konektor Lightning
- 2 Kabel antarmuka USB untuk iPhone (dijual terpisah)
- 3 Kabel USB 1,5 m
- 4 Port USB

## Smartphone (perangkat Android™)

### Menyambungkan melalui port USB

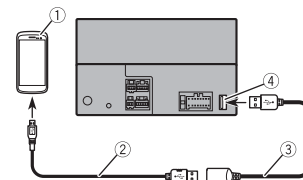

- 1 Smartphone
- 2 Kabel USB - Mikro USB (Tipe USB A - Mikro USB B) (dijual terpisah)  
USB Kabel Tipe-C (Tipe USB A - USB C) (dijual terpisah)
- 3 Kabel USB 1,5 m
- 4 Port USB

### CATATAN-CATATAN

- Panjang Kabel Tipe USB A - mikro USB B tidak boleh lebih dari 2 m dan Tipe USB A - USB C tidak boleh lebih dari 4 m sesuai dengan standar kabel USB. Jika menggunakan kabel selain seperti yang disebutkan di atas, fungsi unit utama mungkin tidak bisa beroperasi dengan baik.
- Android adalah merek dagang Google LLC.

## Kamera

### Tentang kamera belakang

Jika Anda menggunakan kamera belakang, gambar tampak belakang secara otomatis beralih dari video dengan menggerakkan tuas pemindah gigi ke **MUNDUR (R)**.

Dengan mode **Camera View**, Anda juga dapat memeriksa apa yang ada di belakang kendaraan saat Anda mengemudi.

### ⚠️ PERINGATAN

GUNAKAN INPUT SAJA UNTUK KAMERA BELAKANG GAMBAR TERBALIK ATAU GAMBAR CERMIN. PENGGUNAAN LAIN DAPAT MENYEBABKAN CEDERA ATAU KERUSAKAN.

### ⚠️ PERHATIAN

- Gambar layar mungkin terlihat terbalik.
- Dengan kamera belakang Anda dapat memantau trailer, atau mundur di tempat parkir yang sempit. Jangan gunakan untuk keperluan hiburan.
- Objek dalam tampilan belakang dapat terlihat lebih dekat atau lebih jauh dari posisi aslinya.
- Area gambar dari gambar layar penuh yang ditampilkan saat mundur atau melihat bagian belakang kendaraan mungkin terlihat sedikit berbeda.

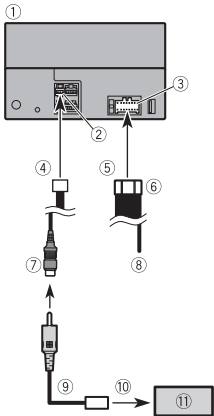

- 1 Produk ini
- 2 Konektor 1
- 3 Catu daya
- 4 Ke konektor 1
- 5 Ke catu daya
- 6 Kabel daya
- 7 Cokelat (**REAR VIEW CAMERA IN**)
- 8 Ungu/putih (**REVERSE-GEAR SIGNAL INPUT**)
- 9 Lihat Kabel daya di halaman 8.
- 10 Kabel RCA (dijual terpisah)
- 11 Kamera belakang (dijual terpisah)

### CATATAN-CATATAN

- Hanya sambungkan kamera belakang ke **REAR VIEW CAMERA IN**. Jangan menyambungkan peralatan lain.
- Diperlukan pengaturan yang tepat untuk menggunakan kamera belakang. Untuk informasi selengkapnya, lihat Panduan Penggunaan.

## Komponen video eksternal dan monitor

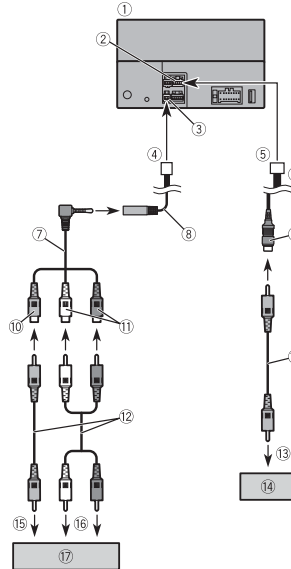

- 1 Produk ini
- 2 Suplai pre out
- 3 Konektor 2
- 4 Ke konektor 2
- 5 Ke suplai pre out
- 6 Kabel pre out
- 7 Kabel AV mini-jack (dijual terpisah)
- 8 Input AUX (**AUX IN**)
- 9 Kuning (**REAR MONITOR OUT**)
- 10 Kuning
- 11 Merah, putih
- 12 Kabel RCA (dijual terpisah)
- 13 Ke input video

- 14 Monitor belakang dengan jack input RCA
- 15 Ke output video
- 16 Ke output audio
- 17 Komponen video eksternal (dijual terpisah)

### CATATAN

Diperlukan pengaturan yang tepat untuk menggunakan komponen video eksternal. Untuk informasi selengkapnya, lihat Panduan Penggunaan.

### ⚠️ PERINGATAN

**JANGAN SEKALI-KALI memasang monitor belakang di lokasi yang memungkinkan pengemudi menonton sumber video saat sedang mengemudi.** Output video belakang produk ini ditujukan untuk menyambungkan layar sehingga penumpang di tempat duduk belakang dapat menonton video.

### ⚠️ PERHATIAN

Pastikan untuk menggunakan kabel AV mini-jack (dijual terpisah) untuk menyambungkan kabel. Jika Anda menggunakan kabel lain, posisi kabel mungkin berbeda, yang menyebabkan terganggunya gambar dan suara.

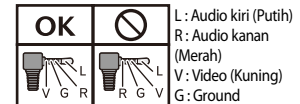

# Pemasangan

## Tindakan pencegahan sebelum pemasangan

### ⚠ PERHATIAN

- Jangan sekali-kali memasang produk ini di tempat, atau dalam kondisi:
  - Yang dapat melukai pengemudi atau penumpang jika kendaraan berhenti secara tiba-tiba.
  - Yang dapat mengganggu operasi pengemudi kendaraan, seperti di lantai di depan kursi pengemudi, atau dekat dengan roda kemudi atau tus pemindah gigi.
- Untuk memastikan pemasangan yang tepat, pastikan menggunakan komponen yang tersedia sesuai cara yang ditentukan. Jika ada komponen yang tidak disertakan dengan produk ini, gunakan komponen yang kompatibel dengan cara yang ditentukan setelah kompatibilitas komponen tersebut diperiksa oleh dealer Anda. Jika menggunakan komponen selain yang disediakan atau kompatibel, maka dapat merusak komponen internal produk ini atau komponen tersebut tidak pas dan produk bisa terlepas.
- Jangan pasang produk di tempat yang mungkin
  - menghalangi penglihatan pengemudi,
  - menghambat kinerja sistem operasi kendaraan atau fitur keselamatan, termasuk kantung udara, tombol lampu hazard atau
  - menghambat kemampuan pengemudi untuk mengoperasikan kendaraan dengan aman.

- Jangan sekali-kali memasang produk ini di depan atau di sebelah tempat pada dasbor, pintu, atau pilar di mana kantung udara Anda akan mengembang. Lihat buku petunjuk pemilik kendaraan Anda untuk referensi ke area pengembangan kantung udara depan.

## Sebelum memasang

- Hubungi dealer terdekat Anda jika pemasangan membutuhkan lubang pengeboran atau modifikasi lain dari kendaraan.
- Sebelum melakukan pemasangan akhir produk ini, sambungkan kabel untuk sementara untuk memastikan bahwa sambungan sudah benar dan sistem bekerja dengan baik.

## Catatan pemasangan

- Jangan memasang produk ini di area yang terpapar temperatur atau kelembapan tinggi, seperti:
  - Area dekat pemanas, ventilasi atau pendingin ruangan.
  - Area yang terkena sinar matahari langsung, seperti di atas dasbor.
  - Area yang dapat terkena hujan, seperti area dekat pintu atau lantai kendaraan.
- Pasang produk ini secara horizontal di permukaan dalam toleransi 0 sampai 60 derajat.

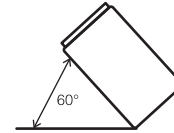

- Untuk memastikan hilangnya panas saat produk ini digunakan, pastikan Anda memberi ruang secukupnya di belakang panel belakang dan membungkus kabel yang longgar saat melakukan pemasangan agar tidak menghambat ventilasi.

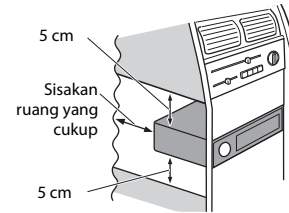

## Pemasangan menggunakan lubang sekrup di sisi produk ini

- Mengencangkan produk ini ke braket pemasangan radio pabrik.** Posisikan produk ini sehingga lubang sekrupnya lurus dengan lubang sekrup braket, dan kencangkan sekrup di tiga lokasi di setiap sisi.

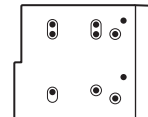

### TIPS

Jumlah tonjolan unit ini dari dasbor/konsol dapat disesuaikan dengan menggeser posisi lubang sekrup unit ini agar sama dengan braket dudukan radio dari pabrik.

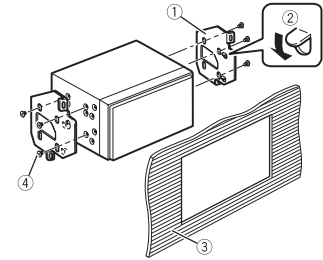

- Braket pemasangan-radio pabrik
- Jika tuas mengganggu pemasangan, Anda dapat menekuknya.
- Dasbor atau konsol
- Sekrup jenis truss head  
Pastikan menggunakan sekrup yang tersedia dengan produk ini.

## Memasang mikrofon

- Pasang mikrofon di area dan jarak yang dapat menangkap suara pengemudi dengan mudah.
- Pastikan untuk menonaktifkan (ACC OFF) produk sebelum menyambungkannya dengan mikrofon.
- Tergantung model kendaraannya, panjang kabel mikrofon mungkin terlalu pendek jika Anda memasang mikrofon tersebut pada pelindung sinar matahari. Jika demikian, pasang mikrofon pada kolom kemudi.

## Pemasangan pada pelindung matahari

- 1 Pasang kabel mikrofon ke alurnya.

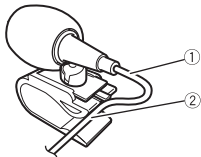

- 1 Kabel mikrofon
- 2 Alur

- 2 Pasangkan klip mikrofon ke pelindung matahari.

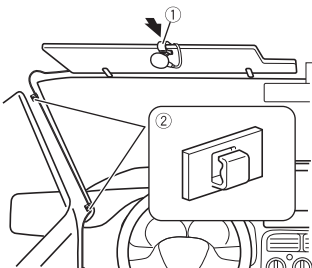

- 1 Klip mikrofon
- 2 Klem

Gunakan klem yang dijual secara terpisah untuk mengencangkan kabel apabila diperlukan di dalam kendaraan.

Pasang mikrofon pada pelindung matahari saat dalam posisi tertutup. Pelindung matahari tidak dapat mengenali suara pengemudi apabila dalam posisi terbuka.

## Pemasangan pada kolom kemudi

- 1 Lepaskan dasar mikrofon dari klip mikrofon dengan menggeser dasar mikrofon sambil menekan tab.

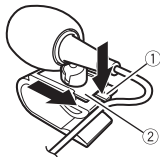

- 1 Tab
- 2 Dasar mikrofon

- 2 Pasang mikrofon pada kolom kemudi.

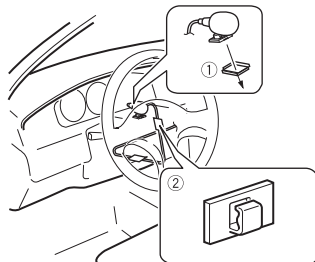

- 1 Selotip dua sisi
- 2 Klem

Gunakan klem yang dijual secara terpisah untuk mengencangkan kabel apabila diperlukan di dalam kendaraan.

### CATATAN

Pasang mikrofon pada kolom kemudi, tetapi jauhkan dari roda kemudi.

## Menyetel sudut mikrofon

Sudut speaker ini dapat disesuaikan.



## Spesifikasi

### Umum

Sumber daya yang digolongkan:

14,4 V DC (10,8 V hingga 15,1 V diizinkan)

Sistem grounding:

Jenis negatif

Konsumsi arus maksimal:

10,0 A

Dimensi (L x T x P):

Sasis (D):

178 mm x 100 mm x 125 mm

Hidung:

171 mm x 97 mm x 2 mm

Berat:

1,1 kg

### Monitor

Ukuran layar/aspek rasio:

Lebar 6,75 inci/16:9 (area tampilan efektif: 151,8 mm x 79,68 mm)

Piksel:

800 (Lebar) x 480 (Tinggi) x 3 (RGB)

Metode tampilan:

TFT Active matrix driving

Sistem warna:

Kompatibel dengan PAL/NTSC/PAL-M/  
PAL-N/SECAM

Rentang temperatur:

-10 °C hingga +60 °C

### Audio

Output daya maksimal:

• 50 W x 4

Output daya berkelanjutan:

22 W x 4 (50 Hz hingga 15 kHz, 5 %THD,  
4 Ω LOAD, Kedua Saluran Digerakkan)

Impedansi muatan:

4 Ω (4 Ω hingga 8 Ω yang diizinkan)

Level output preout (maks): 2,0 V

Ekuqualizer (13-Band Graphic Equalizer):

Frekuensi:

50 Hz/80 Hz/125 Hz/200 Hz/315 Hz/  
500 Hz/800 Hz/1,25 kHz/2 kHz/3,15  
kHz/5 kHz/8 kHz/12,5 kHz

Gain: ±12 dB (2 dB/langkah)

HPF:

Frekuensi:

25 Hz/32 Hz/40 Hz/50 Hz/63 Hz/80 Hz/  
100 Hz/125 Hz/160 Hz/200 Hz/250 Hz

Subwoofer/LPF:

Frekuensi:

25 Hz/32 Hz/40 Hz/50 Hz/63 Hz/80 Hz/  
100 Hz/125 Hz/160 Hz/200 Hz/250 Hz

Bas boost:

Gain: +12 dB hingga 0 dB (2 dB/langkah)

Tingkat speaker:

+10 dB hingga -24 dB (1 dB/langkah)

### USB

Spek standar USB:

USB 1.1, USB 2.0 kecepatan penuh, USB  
2.0 kecepatan tinggi

Suplai arus maksimal: 1,5 A

USB Kelas:

MSC (Kelas Penyimpanan Massal)

Sistem file: FAT16, FAT32, NTFS

<Audio USB>

Format decoding MP3:

MPEG-1 & 2 & 2.5 Audio Layer 3

Format decoding WMA:

Ver. 7, 8, 9, 9.1, 9.2 (2 ch audio)

Format decoding AAC:

MPEG-4 AAC (iTunes yang di-encode  
saja) (Ver. 12.5 dan lebih baru)

Format decoding FLAC:

Ver. 1.3.0 (Free Lossless Audio Codec)

Format sinyal WAV:

Linear PCM

Frekuensi sampling:

Linear PCM:  
16 kHz/22,05 kHz/24 kHz/32 kHz/44,1  
kHz/48 kHz

<Gambar USB>

Format decoding JPEG:

.jpeg, .jpg

Sampling Piksel: 4:2:2, 4:2:0

Ukuran Decode:

MAKS: 5.000 (T) x 5.000 (L)  
MIN: 32 (T) x 32 (L)

(Ukuran file maksimal: 6 MB)

Format decoding PNG:

.png

Ukuran Decode:

MAKS: 576 (T) x 720 (L)  
MIN: 32 (T) x 32 (L)

Format decoding BMP:

.bmp

Ukuran Decode:

MAKS: 936 (T) x 1.920 (L)  
MIN: 32 (T) x 32 (L)

<USB video>

Format decoding video H.264:

Base Line Profile, Main Profile, High  
Profile

Format decoding video H.263:

Base Line Profile 0/3

Format decoding video VC-1:

Simple Profile, Main Profile, Advanced  
Profile

Format decoding video AVI

Format decoding video MPEG4:

Simple Profile, Advanced Simple Profile

Format decoding video MPEG1, 2:

Main Profile

Format decoding video Quick Time

Format decoding video Matroska

Format decoding video TS Stream

### Bluetooth

Versi:

Bluetooth 5.0 tersertifikasi

Daya output:

+4 dBm Maks. (Power class 2)

Band frekuensi:

2.402,0 MHz hingga 2.480,0 MHz

### FM tuner

Rentang frekuensi:

87,5 MHz hingga 108 MHz

Sensitivitas yang dapat digunakan:

13 dBf (1,1 μV/75 Ω, mono, S/N: 30 dB)

Rasio sinyal terhadap noise:

50 dB (jaringan IHF-A)

### AM tuner

Rentang frekuensi:

530 kHz sampai 1.640 kHz (10 kHz), 531  
kHz sampai 1.602 kHz (9 kHz)

Sensitivitas yang dapat digunakan:

28 μV (S/N: 20 dB)

Rasio sinyal terhadap noise:

45 dB (jaringan IEC-A)

### CATATAN

Spesifikasi dan desain dapat berubah tanpa pemberitahuan terlebih dahulu karena adanya penyesuaian.

# Меры предосторожности

В некоторых странах существуют законодательные и правительственные запреты или ограничения на использование этого изделия в вашем транспортном средстве. Обеспечьте соответствие действующим законам и нормам по установке и эксплуатации этого изделия.



## ПРЕДУПРЕЖДЕНИЕ

Слоты и отверстия в корпусе предназначены для вентиляции с целью обеспечения надежной работы устройства и защиты его от перегрева. Во избежание пожара запрещается блокировать или закрывать отверстия другими предметами (например, бумагой, коврами, одеждой).

## ВНИМАНИЕ

Данное изделие оценено на соответствие требованиям стандарта IEC 60065, "Аудио-, видео- и аналоговая электронная аппаратура. Требования безопасности" в условиях умеренного и тропического климата.

## Важные сведения о безопасности

### ПРЕДУПРЕЖДЕНИЕ

- Не пытайтесь самостоятельно производить установку или ремонт изделия. Установка или ремонт изделия лицами, не обладающими специальными навыками и опытом работы с электронным оборудованием и автомобильными аксессуарами, могут создать опасность поражения электрическим током или иных инцидентов.
- Не допускайте попадания жидкостей на это изделие. Это может привести к электрическому удару. Попадание жидкостей может привести к повреждениям, возникновению дыма и перегреву изделия.
- При попадании жидкости или инородных частиц внутрь этого изделия необходимо припарковать автомобиль в безопасном месте, немедленно выключить переключатель зажигания (ACC OFF), затем связаться с дилером или ближайшим авторизованным сервисным пунктом Pioneer. Запрещается эксплуатировать это изделие в таких условиях. Это может привести к возгоранию, удару током или повреждениям.
- Если вы заметили дым, необычные звуки или запах, производимые этим изделием, или другие нехарактерные признаки на экране LCD, немедленно отключите электропитание и свяжитесь с

дилером или ближайшим авторизованным сервисным пунктом Pioneer. Использование этого изделия в таком состоянии может привести к необратимым повреждениям системы.

- Запрещается демонтировать или модифицировать это изделие, так как в его состав входят компоненты, работающие под высоким напряжением, вмешательство в которые может привести к удару током. Информацию о внутреннем осмотре, выполнении регулировок или ремонта можно получить у дилера или в ближайшем авторизованном сервисном пункте Pioneer.
- Не допускайте проглатывания аккумулятора. Существует риск химического ожога. В данном изделии (Пульт ДУ прилагается или продается отдельно) используется аккумулятор таблеточного типа. При проглатывании аккумулятора таблеточного типа может вызвать тяжелые ожоги внутренних органов в течение всего лишь двух часов и привести к летальному исходу. Храните новые и использованные аккумуляторы в недоступном для детей месте. Если отсек для аккумулятора не закрывается должным образом, не используйте изделие и храните его в недоступном для детей месте. Если вы полагаете, что проглотили аккумулятор или он каким-либо иным образом оказался внутри вашего пищеварительного тракта, немедленно обратитесь за медицинской помощью. Перед началом использования этого изделия обязательно прочтите и примите к сведению следующую информацию по безопасности:
- Не используйте это изделие, любые приложения или дополнительную камеру заднего вида (в случае ее приобретения), если это может отвлечь ваше внимание от безопасного управления автомобилем. Всегда соблюдайте правила безопасного вождения и существующие правила дорожного движения. Если у вас возникли сложности с управлением этим изделием, остановитесь, припаркуйте автомобиль в безопасном месте и поставьте его на парковочный тормоз, прежде чем выполнить необходимые регулировки.
- При пользовании этим изделием не устанавливайте громкость на слишком высокий уровень. В противном случае вы не сможете слышать происходящее на дороге и распознавать сигналы автомобилей аварийной службы.
- В целях повышения безопасности некоторые функции отключаются до тех пор, пока автомобиль не будет остановлен и не будет установлен на парковочный тормоз.
- Держите под рукой это руководство в качестве справочника для получения сведений о способах эксплуатации и безопасности.
- Не устанавливайте это изделие в таких местах, где оно может затруднять обзор водителю, ухудшать работу любых систем управления автомобилем или систем безопасности, включая подушки безопасности или кнопки аварийной сигнализации, или ухудшать возможность водителя безопасно управлять автомобилем.
- Не забывайте пристегивать ремни безопасности во время движения автомобиля. В случае попадания в аварию травмы могут оказаться более серьезными, если ремень не был правильно пристегнут.
- Никогда не пользуйтесь наушниками во время движения.



## Для обеспечения безопасности движения

### ПРЕДУПРЕЖДЕНИЕ

- СВЕТЛО-ЗЕЛЕНЫЙ ПРОВОД НА РАЗЪЕМЕ ПИТАНИЯ ПРЕДНАЗНАЧЕН ДЛЯ ОПРЕДЕЛЕНИЯ ПАРКОВОЧНОГО СТАТУСА И ПОДКЛЮЧАЕТСЯ К РАЗЪЕМУ СО СТОРОНЫ ПОДАЧИ ЭНЕРГИИ К ВЫКЛЮЧАТЕЛЮ РУЧНОГО ТОРМОЗА. НЕНАДЛЕЖАЩЕ ПОДКЛЮЧЕНИЕ ИЛИ ИСПОЛЬЗОВАНИЕ ДАННОГО ПРОВОДА МОЖЕТ НАРУШИТЬ ДЕЙСТВУЮЩИЕ ЗАКОНЫ И ПРИВЕСТИ К СЕРЬЕЗНЫМ ТРАВМАМ ИЛИ ПОВРЕЖДЕНИЯМ.
- Не предпринимайте каких-либо шагов относительно вмешательства в работу или отключения системы блокировки парковочного тормоза, которая предназначена для вашей защиты. Вмешательство в работу или отключение системы блокировки парковочного тормоза может привести к серьезным травмам или гибели.
- Во избежание риска получения повреждений и травм, потенциального нарушения действующего законодательства, это изделие не может использоваться с видеоизображением, которое может видеть водитель.
- В некоторых странах просмотр видеозаписей на дисплее внутри автомобиля может быть незаконным, даже если это делает не водитель, а пассажиры. В странах, где приняты такие правила, их необходимо соблюдать.

При попытке просмотра видеоизображения во время вождения на экране отобразится предупреждение **“Просмотр видео на переднем сиденье во время движения строго запрещен.”** Чтобы просмотреть видеоизображение на экране, остановите автомобиль в безопасном месте и поднимите парковочный тормоз.

Перед тем как отпустить парковочный тормоз, удерживайте педаль тормоза в нажатом состоянии.

## При использовании экрана, подключенного к V OUT

Выходной терминал видео (V OUT) используется для подключения экрана, с которого пассажиры задних сидений могут просматривать видеоизображение.

### ПРЕДУПРЕЖДЕНИЕ

ЗАПРЕЩАЕТСЯ устанавливать задний дисплей в местах, с которых водитель может просматривать видеоизображение во время управления автомобилем.

## Во избежание разрядки аккумуляторных батарей

Во время использования изделия автомобиль должен быть заведен. Использование этого изделия при незапущенном двигателе может привести к полной разрядке аккумуляторной батареи.

### ПРЕДУПРЕЖДЕНИЕ

Не устанавливайте это изделие в автомобилях, не оснащенных проводом АСС или соответствующей цепью.

## Камера заднего вида

С помощью дополнительной камеры заднего вида можно использовать это изделие для наблюдения за прицепом, а также при парковке задним ходом на ограниченном пространстве.

### ПРЕДУПРЕЖДЕНИЕ

- ИЗОБРАЖЕНИЕ НА ЭКРАНЕ МОЖЕТ БЫТЬ ПЕРЕВЕРНУТЫМ.
- ИСПОЛЬЗУЙТЕ ВХОДНОЙ РАЗЪЕМ ТОЛЬКО ДЛЯ ПОДКЛЮЧЕНИЯ КАМЕР ЗАДНЕГО ВИДА С ПЕРЕВЕРНУТЫМ ИЛИ ЗЕРКАЛЬНЫМ ИЗОБРАЖЕНИЕМ. ИСПОЛЬЗОВАНИЕ ДРУГИХ КАМЕР МОЖЕТ ПРИВЕСТИ К ТРАВМАМ ИЛИ ПОВРЕЖДЕНИЯМ.

### ВНИМАНИЕ

Режим просмотра заднего вида предназначен для использования этого изделия для наблюдения за прицепами, а также при парковке задним ходом в ограниченном пространстве. Не используйте данную функцию для развлечения.

## Использование USB-разъема

### ВНИМАНИЕ

- Во избежание утери и повреждения данных, сохраненных в устройстве памяти, не извлекайте его из этого изделия во время передачи данных.
- Компания Pioneer не может гарантировать совместимость со всеми устройствами памяти USB и не несет ответственности за потерю каких-либо данных на мультимедийных проигрывателях, iPhone, смартфонах или других устройствах во время использования этого изделия.
- Устройство может распознаваться неверно данным продуктом, если подключено устройство USB, которое было неправильно отключено от компьютера.

## В случае неисправности

При возникновении неполадок в работе этого изделия свяжитесь со своим дилером или ближайшим авторизованным сервисным пунктом Pioneer.

## Посетите наш веб-сайт

Посетите нас по следующему адресу:  
В Мексике  
<http://www.pioneer-mexico.com.mx/>

В Сингапуре

<https://sg.pioneerarentertainment.com/>

В Малайзии

<https://my.pioneerarentertainment.com/>

В Таиланде

<https://th.pioneerarentertainment.com/>

В Индонезии

<https://id.pioneerarentertainment.com/>

В Австралии

<https://www.pioneer.com.au/>

В Израиле

<http://www.pioneerisrael.co.il/>

На Ближнем Востоке/Африке

<http://pioneer-mea.com/en/>

В Латинской Америке

<https://pioneer-latin.com/>

В Гонконге

<http://www.pioneerhongkong.com.hk/ct/company.php>

В Тайване

<http://www.pioneer-twn.com.tw/>

В России

<https://www.pioneer-car.eu/eur/>

<https://www.pioneer-rus.ru/>

- Последняя информация о PIONEER CORPORATION предлагается на нашем веб-сайте.
- Компания Pioneer регулярно предоставляет обновления программного обеспечения, чтобы постоянно улучшать свою продукцию. Все доступные обновления программного обеспечения можно найти в разделе поддержки на веб-сайте компании Pioneer.

## Защита панели LCD и экрана

- Не подвергайте экран LCD воздействию прямых солнечных лучей, когда это изделие не используется. Такие действия могут привести к неисправности экрана LCD из-за высоких температур.
- При использовании сотового телефона держите антенну телефона как можно дальше от экрана LCD, чтобы предотвратить появление помех видеоизображения в виде пятен, цветных полос и т.д.
- Для предотвращения повреждения экрана LCD обязательно касайтесь клавиш сенсорной панели только пальцами и делайте легкие прикосновения.

## Примечания относительно внутренней памяти

- При отсоединении желтого провода от аккумуляторной батареи (или снятии самой аккумуляторной батареи) происходит удаление информации.
- Некоторые настройки и записанные данные не удаляются.

## Сведения об этом руководстве

В этом руководстве для описания операций используются изображения реальных экранов. Однако на некоторых устройствах, в зависимости от модели, экраны могут отличаться от представленных в этом руководстве.

# Начало работы

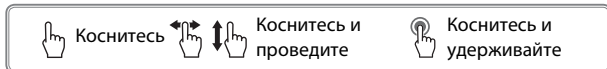

## Описание



①		<ul style="list-style-type: none"> <li> Выключение дисплея</li> <li> Выключение питания</li> </ul>
②		<ul style="list-style-type: none"> <li> Отображение экрана главного меню</li> <li> Выключение и включение звука</li> </ul>
③		Активация функции распознавания голоса
④	VOL (+/-)	

## Настройка часов

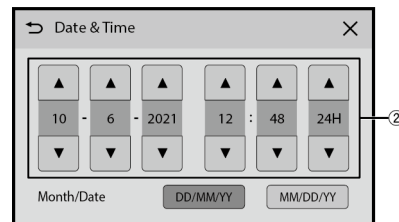

①		Переключение на экран настройки часов
②		Настройка часов

## Выбор источника

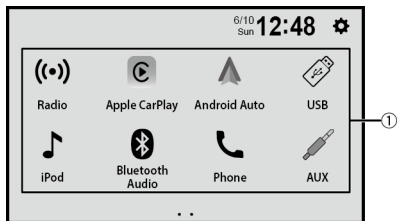

①



Выбор источника

## Работа тюнера

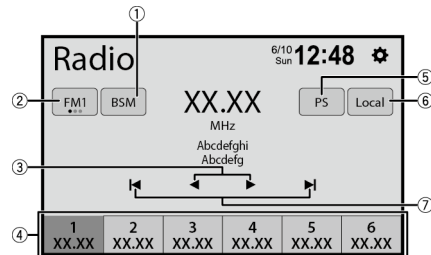

①



Сохранение частот вещания с наиболее сильными сигналами

②



Выбор диапазона

③



Настройка на следующую станцию

④



Вызов предустановленной станции, сохраненной для клавиши, из памяти



Сохранение текущей частоты вещания для клавиши

⑤



Отображение предустановленного канала в течение 10 секунд и автоматическое переключение на следующий канал.

⑥



Настройка на радиостанции с сильным сигналом

⑦



Начало поиска станции

## Перемещение изображений

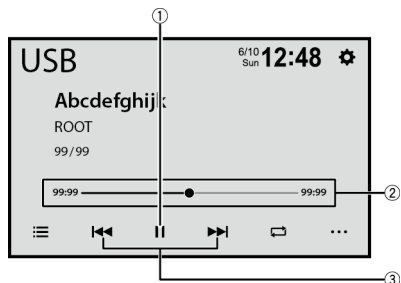

①	<b>Пауза и начало воспроизведения</b>
②	<b>Изменение точки воспроизведения</b>
③	<b>Выбор предыдущего или следующего файла.</b> <b>Быстрая перемотка вперед или назад. Повторное нажатие приводит к изменению скорости воспроизведения.</b>

## Операции аудио

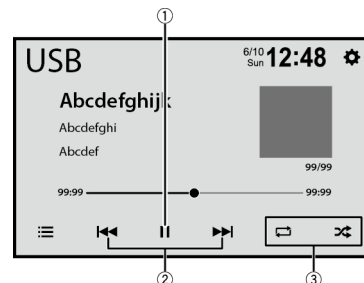

①	<b>Пауза и начало воспроизведения</b>
②	<b>Выбор предыдущего или следующего файла.</b> <b>Быстрая перемотка вперед или назад. Повторное нажатие приводит к изменению скорости воспроизведения.</b>
③	<b>Задание функции воспроизведения аудио</b>

## Поиск списка



①	<b>Отображение экрана списка воспроизведения</b>
②	<b>Выбор типов медиафайлов</b>
③	<b>Выбор названия списка или папки для воспроизведения</b>
④	<b>Прокрутка списка</b>

## Подключение Bluetooth®

- 1 → → [Настройки Bluetooth] → [Поиск].
- 2 имя устройства Bluetooth.

### ПРИМЕЧАНИЕ

Bluetooth® (слово и логотипы) является зарегистрированным товарным знаком и принадлежит компании Bluetooth SIG, Inc.; использование Pioneer Corporation этих товарных знаков разрешено соответствующей лицензией. Прочие товарные знаки и торговые наименования принадлежат соответствующим владельцам.

## Работа по Bluetooth



①	<b>Непосредственный ввод номера телефона</b>
②	<b>Переключение в режим телефонной книги</b>
③	<b>Переключение к журналу вызовов</b>
④	<b>Выполнение исходящего вызова</b>

# Подключение

## Меры предосторожности

### Ваше новое изделие и данное руководство

- Не используйте это изделие, любые приложения или дополнительную камеру заднего вида (в случае ее приобретения), если это может отвлекать ваше внимание от безопасного управления автомобилем. Всегда соблюдайте правила безопасного вождения и существующие правила дорожного движения. Если у вас возникли сложности с управлением этим изделием, остановитесь, припаркуйте автомобиль в безопасном месте и поставьте его на парковочный тормоз, прежде чем выполнить необходимые регулировки.
- Не устанавливайте это изделие в таких местах, где оно может
  - (i) затруднять обзор водителю,
  - (ii) ухудшить работу любых систем управления автомобилем или систем безопасности, включая подушки безопасности, кнопки аварийной сигнализации, или
  - (iii) препятствовать возможности водителя безопасно управлять автомобилем.В некоторых случаях невозможно установить это изделие из-за типа автомобиля или формы его салона.

## Важные меры безопасности

### ⚠ ПРЕДУПРЕЖДЕНИЕ

Компания Pioneer не рекомендует самостоятельно устанавливать это изделие. Это могут выполнить только специалисты по установке. Установка и настройка этого изделия должна производиться профессионалами имеющими подготовку и опыт работы с автомобильным электронным оборудованием. **НЕ ОБСЛУЖИВАЙТЕ ЭТО ИЗДЕЛИЕ САМОСТОЯТЕЛЬНО.** Установка или обслуживание этого изделия и подключение проводки могут подвергнуть вас риску поражения электрическим током и другим опасностям или повредить изделие. В таком случае гарантия становится недействительной.

## Меры предосторожности перед подключением системы

### ⚠ ПРЕДУПРЕЖДЕНИЕ

Не предпринимайте каких-либо действий относительно вмешательства в работу или отключения системы блокировки парковочного тормоза, которая предназначена для вашей защиты. Вмешательство в работу или отключение системы блокировки

парковочного тормоза может привести к серьезным травмам или гибели.

### ⚠ ВНИМАНИЕ

- Крепеж проводки должен выполняться с помощью кабельных хомутов или изоляционной ленты. Не оставляйте оголенные участки проводки.
- Запрещается напрямую соединять желтый провод системы с аккумуляторной батареей. В противном случае вибрация двигателя может вызвать повреждения изоляции в месте, где провод проходит от пассажирского салона к двигателю. В случае разрыва изоляции желтого провода и контакта с металлическими элементами может произойти короткое замыкание, которое приведет к серьезным повреждениям.
- Чрезвычайно опасно оставлять кабели намотанными на рулевую колонку или рычаг переключения передач. Обязательно устанавливайте это изделие, кабели и проводку таким образом, чтобы они не препятствовали управлению автомобилем.
- Убедитесь, что кабели и провода не препятствуют и не зацепляются за любые движущиеся детали автомобиля, особенно рулевое колесо, рычаг переключения передач, стояночный тормоз, направляющие выдвижного сиденья, двери или любые части управления автомобилем.
- Не прокладывайте проводку в зонах воздействия высокой температуры. При нагревании изоляция провода могут повредиться, что приведет к короткому замыканию или другим неисправностям и повреждению изделия.
- Не создавайте короткого замыкания между выводами. В противном случае это вызовет неполадки в работе защитной цепи (держателя плавкого

предохранителя, резистора-предохранителя, фильтра и т.д.).

- Запрещается подавать питание к другим электронным изделиям за счет удаления изоляции силового провода этого изделия и подключения к нему. В этом случае будет превышена предельно допустимая нагрузка по току для этого провода, что приведет к его перегреву.

## Перед установкой этого изделия

- Используйте это изделие только с 12-вольтовой батареей и заземлением отрицательного полюса. Невыполнение этого условия может привести к возгоранию или неисправности.
- Во избежание короткого замыкания в электрической системе обязательно отсоедините кабель (-) батареи перед установкой.

## Чтобы избежать повреждений

### ⚠ ПРЕДУПРЕЖДЕНИЕ

- При использовании выводов громкоговорителей на 4 канала, используйте громкоговорители мощностью выше 50 Вт (максимальная входная мощность) и сопротивлением от 4Ω до 8Ω. Не используйте с данным устройством громкоговорители сопротивлением от 1 Ω до 3 Ω.
- Черный кабель является заземлением. При установке данного устройства или усилителя мощности (продается отдельно) сначала подключайте провод заземления. Убедитесь, что провод заземления правильно

подключен к металлическим частям кузова автомобиля. Провод заземления усилителя мощности и данного либо другого устройства должен подключаться к автомобилю отдельно с помощью разных винтов. Если винт провода заземления ослаблен или отсоединен, это может привести к возгоранию или неисправности.

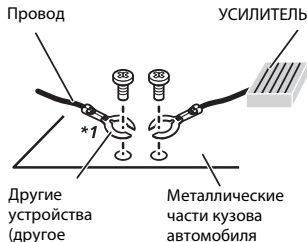

\*1 Не предоставляется для данного

- При замене плавкого предохранителя убедитесь, что новый предохранитель соответствует номинальной мощности, указанной на этом изделии.
- Система не может быть установлена в автомобиль, где отсутствует положение ACC (дополнительно) в переключателе зажигания.



Положение ACC



Положение ACC отсутствует

- Во избежание короткого замыкания обматывайте отсоединенный провод изоляционной лентой. Особенно важно изолировать все неиспользуемые провода

громкоговорителей. В противном случае это может привести к короткому замыканию.

- Информацию по вопросам подключения к этому изделию усилителя мощности и других устройств см. в руководстве к подключаемому устройству.
- Графический символ  на изделии означает постоянный ток.

## Внимание: синий/белый провод

- При включенном переключателе зажигания (ACC ON) сигнал управления проходит через синий/белый провод. Подключите его к терминалу пульта дистанционного управления системы усилителя мощности, терминалу управления реле автомобильной антенны или терминалу управления питанием усилителя мощности (макс. 300 mA 12 В пост. тока). Контрольный сигнал проходит по синему/белому проводу, даже если аудиисточник выключен.

## Это изделие

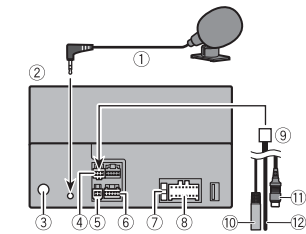

- ① Микрофон 3 м  
② Это изделие

- ③ Гнездо антенны
- ④ Разъем 1 (REAR VIEW CAMERA IN/ MUTE/STEERING WHEEL CONTROL)
- ⑤ Разъем 2 (AUX IN)
- ⑥ Предварительный выход питания
- ⑦ Предохранитель (10 A)
- ⑧ Источник питания
- ⑨ К разъему 1
- ⑩ Проводной дистанционный вход (STEERING WHEEL CONTROL)  
Можно подключить адаптер пульта дистанционного управления с жестким монтажом (продается отдельно).
- ⑪ Коричневый (REAR VIEW CAMERA IN)
- ⑫ Желтый/черный (MUTE)

## Силовой шнур

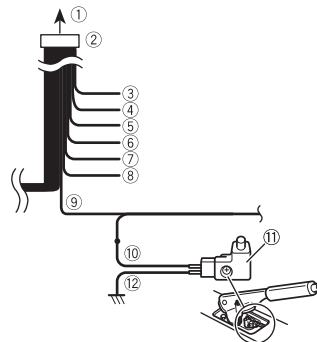

- ① К источнику питания
- ② Силовой шнур
- ③ Желтый  
К запитанной клемме вне зависимости от положения переключателя зажигания.
- ④ Красный

- К электрической клемме, управляемой переключателем зажигания (12 В пост. тока) ON/OFF
- Оранжевый/белый  
К клемме переключения освещения.
- Черный (заземление)
- К корпусу (металл) автомобиля.
- Фиолетовый/белый  
Из двух электрических проводов, подключенных к задней лампе, подключите один, в котором изменяется напряжение при положении рычага переключения передач REVERSE (R). Данное подключение позволяет устройству распознавать движение автомобиля вперед или назад.
- Синий/белый  
Подключение к системной клемме управления усилителя мощности (макс. 300 mA, 12 В пост. тока).
- Светло-зеленый  
Используется для обнаружения состояния ON/OFF парковочного тормоза. Этот вывод должен подключаться со стороны подачи энергии переключателя парковочного тормоза.
- Страна подачи энергии
- Переключатель парковочного тормоза
- Страна заземления



## Выводы громкоговорителей

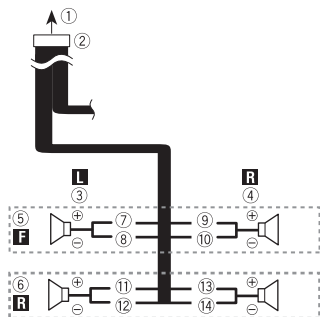

- ① К источнику питания
- ② Силовой шнур
- ③ Левый
- ④ Правый
- ⑤ Передний громкоговоритель
- ⑥ Задний громкоговоритель
- ⑦ Белый
- ⑧ Белый/черный
- ⑨ Серый
- ⑩ Серый/черный
- ⑪ Зеленый
- ⑫ Зеленый/черный
- ⑬ Фиолетовый
- ⑭ Фиолетовый/черный

### ПРИМЕЧАНИЕ

При использовании системы из двух динамиков не подключайте ничего к выводам динамиков, которые не подключены к динамикам.

## Усилитель мощности (продается отдельно)



**Важно**

Выводы громкоговорителей не используются, когда применяется это подключение.

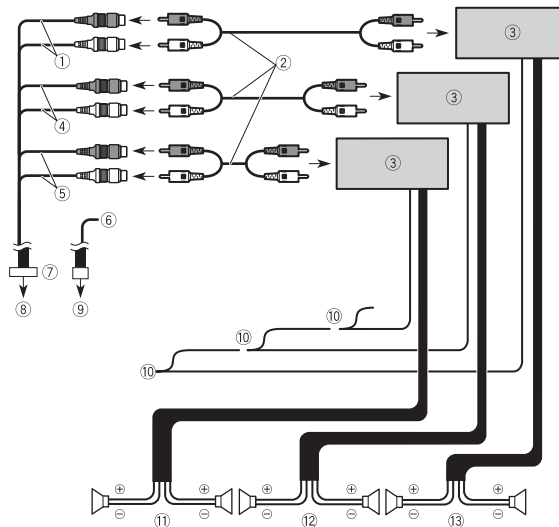

- ① Выход сабвуфера (**SUBWOOFER OUT L/SUBWOOFER OUT R**)
- ② Кабель RCA (продается отдельно)
- ③ Усилитель мощности
- ④ Передний выход (**FRONT OUT L/FRONT OUT R**)
- ⑤ Задний выход (**REAR OUT L/REAR OUT R**)
- ⑥ Желтый/черный (**MUTE**)

При использовании оборудования с функцией отключения звука подключите этот вывод к выводу "Audio Mute" на этом оборудовании. Если нет, оставьте вывод "Audio Mute" свободным.

- ⑦ Кабель предварительного выхода
- ⑧ К предварительному выходу питания
- ⑨ К разъему 1
- ⑩ Система дистанционного управления  
Подключите к синему/белому кабелю.
- ⑪ Задний громкоговоритель

- 12 Передний громкоговоритель
- 13 Сабвуфер

## iPhone и смартфон

### ПРИМЕЧАНИЯ

- Подробную информацию о подключении внешнего устройства с помощью кабеля, продаваемого отдельно, см. в руководстве по эксплуатации кабеля.
- Сведения о подключении и работе iPhone или смартфона см. в главе, посвященной конкретному источнику или приложению.

## iPhone с разъемом Lightning

### Подключение через порт USB

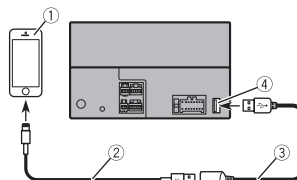

- 1 iPhone с разъемом Lightning
- 2 Кабель USB для iPhone (продается отдельно)
- 3 Кабель USB 1,5 м
- 4 Порт USB

## Смартфон (устройство Android™)

### Подключение через порт USB

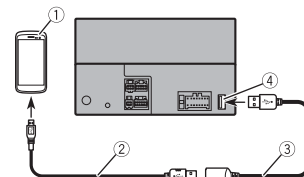

- 1 Смартфон
- 2 Кабель USB - micro-USB (Type USB A - micro-USB B) (продается отдельно)  
Кабель USB Type-C (Type USB A - USB C) (продается отдельно)
- 3 Кабель USB 1,5 м
- 4 Порт USB

### ПРИМЕЧАНИЯ

- Длина типа USB A - кабель микро-USB B не может превышать 2 м, а тип USB A - USB C не может превышать 4 м согласно стандартам кабеля USB. При использовании кабеля, отличного от описанного выше, функция основного устройства может работать неверно.
- Android является товарным знаком компании Google LLC.

## Камера

### О камере заднего вида

При использовании камеры заднего вида изображение автоматически переключается с видео рычагом переключения передач в положение **REVERSE (R)**. Кроме того, режим **Camera**

**View** позволяет проверить ситуацию позади при движении автомобиля.

### ⚠ ПРЕДУПРЕЖДЕНИЕ

ИСПОЛЬЗУЙТЕ ВХОДНОЙ РАЗЪЕМ ТОЛЬКО ДЛЯ ПОДКЛЮЧЕНИЯ КАМЕР ЗАДНЕГО ВИДА С ПЕРЕВЕРНУТЫМ ИЛИ ЗЕРКАЛЬНЫМ ИЗОБРАЖЕНИЕМ. ИСПОЛЬЗОВАНИЕ ДРУГИХ КАМЕР МОЖЕТ ПРИВЕСТИ К ТРАВМАМ ИЛИ ПОВРЕЖДЕНИЯМ.

### ⚠ ВНИМАНИЕ

- На экране может появиться перевернутое изображение.
- С помощью камеры заднего вида можно наблюдать за прицепами, а также при парковке задним ходом на ограниченном пространстве. Не используйте данную функцию для развлечения.
- Объекты в камере заднего вида могут казаться расположенными ближе или дальше, чем в действительности.
- Участок полноэкранных изображений, отображаемый при движении задним ходом, или наблюдение заднего вида автомобиля может незначительно отличаться.

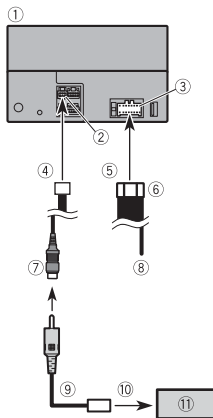

- 1 Это изделие
- 2 Разъем 1
- 3 Источник питания
- 4 К разъему 1
- 5 К источнику питания
- 6 Силовой шнур
- 7 Коричневый (REAR VIEW CAMERA IN)
- 8 Фиолетовый/белый (REVERSE-GEAR SIGNAL INPUT)  
См. Силовой шнур на стр. 10.
- 9 Кабель RCA (продается отдельно)
- 10 К выходу видео
- 11 Камера заднего вида (продается отдельно)

### ПРИМЕЧАНИЯ

- Подключите только камеру заднего вида к **REAR VIEW CAMERA IN**. Не подключайте любое другое оборудование.
- Чтобы использовать камеру заднего вида, необходимо провести некоторые настройки. Подробнее см. в руководстве по эксплуатации.

## Внешний видеокomпонент и дисплей

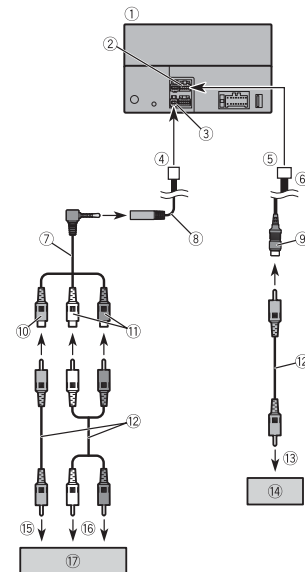

- 1 Это изделие
- 2 Предварительный выход питания
- 3 Разъем 2
- 4 К разъему 2
- 5 К предварительному выходу питания
- 6 Кабель предварительного выхода
- 7 Кабель с мини-гнездом AV (продается отдельно)
- 8 Вход AUX (AUX IN)
- 9 Желтый (REAR MONITOR OUT)
- 10 Желтый
- 11 Красный, белый

- 12 Кабель RCA (продается отдельно)
- 13 К выходу видео
- 14 Задний экран с гнездами RCA-входа
- 15 К выходу видео
- 16 К выходам аудио
- 17 Внешний видеокomпонент (продается отдельно)

### ПРИМЕЧАНИЕ

Для использования внешнего видеокomпонента требуется настройка. Подробнее см. в руководстве по эксплуатации.

### ⚠ ПРЕДУПРЕЖДЕНИЕ

**ЗАПРЕЩАЕТСЯ** устанавливать задний экран в местах, с которых водитель может просматривать источник видеоизображения во время управления автомобилем.

Задний видеовыход этого изделия используется для подключения экрана, с помощью которого пассажиры, сидящие на задних сиденьях, могут просматривать видео.

### ⚠ ВНИМАНИЕ

Используйте кабель AV с мини-разъемом (продается отдельно) для подключения. При использовании других кабелей положение проводки может отличаться, что может повлиять на изображение и звук.

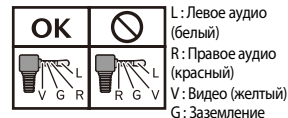

# Установка

## Меры предосторожности перед установкой

### ⚠ ВНИМАНИЕ

- Запрещено устанавливать систему там или таким образом, где:
  - Она может нанести травму водителю или пассажирам в случае резкой остановки автомобиля.
  - Может препятствовать управлению водителем автомобиля, например, на полу напротив водительского сиденья, вблизи рулевого колеса или рычага переключения передач.
- Для обеспечения правильной установки следует использовать детали, входящие в комплект и соответственно указанным процедурам. Если какие-либо детали не поставляются с этим изделием, используйте совместимые детали соответственно указанным процедурам после проверки деталей дилером на совместимость. Если используются неоригинальные или несовместимые детали, это может привести к повреждениям внутренних деталей этого изделия или ослабить их крепление, в результате чего изделие может отделиться от панели крепления.
- Не устанавливайте это изделие в таких местах, где оно может
  - (i) затруднять обзор водителю,
  - (ii) ухудшать работу любых систем управления автомобилем или систем безопасности, включая подушки безопасности, кнопки аварийной

- сигнализации, или
- (iii) препятствовать возможности водителя безопасно управлять автомобилем.
- Никогда не устанавливайте это изделие напротив или рядом с местом на приборной панели, двери или стойке, откуда будет осуществляться разворачивание подушек безопасности автомобиля. Обратитесь к руководству пользователя автомобиля для получения информации относительно мест разворачивания передних подушек безопасности.

## Перед установкой

- Обратитесь к своему дилеру для получения информации о том, нужно ли для осуществления установки сверлить отверстия или вносить другие изменения в конструкцию автомобиля.
- Перед окончанием установки системы выполните временное соединение проводов, чтобы убедиться в правильности выполненных подключений и надлежащей работе системы.

## Рекомендации по установке

- Запрещается устанавливать это изделие в местах, подвергающихся воздействию высоких температур или влажности, например в местах:
  - Ближайших к отопительным, вентиляционным отверстиям или диффузорам кондиционера.

- На которые попадает прямой солнечный свет, например на поверхности приборной панели.
- На которые может попасть дождь, например возле двери или на полу автомобиля.
- Устанавливайте это изделие горизонтально на поверхности, имеющей отклонение в пределах от 0 до 60 градусов.

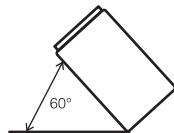

- Чтобы обеспечить надлежащее рассеивание тепла во время использования данного изделия, при выполнении установки следует убедиться, что позади задней панели оставлено достаточно свободного пространства, и свернуть все свободные кабели таким образом, чтобы они не блокировали вентиляционные отверстия.

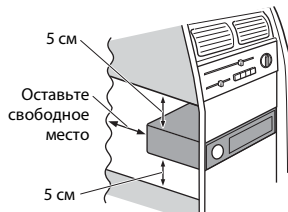

## Установка с использованием боковых отверстий для винтов этого изделия

### 1 Установка этого изделия на заводской кронштейн для установки радиоблока.

Расположите это изделие таким образом, чтобы отверстия для болтов совпадали с отверстиями для болтов на кронштейне, и затяните болты в трех точках с каждой стороны.

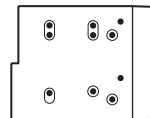

### СОВЕТ

Размер выступа данного устройства с приборной панели/консоли можно изменить, изменив положение отверстия винта данного устройства на заводской кронштейн для установки радиоблока.

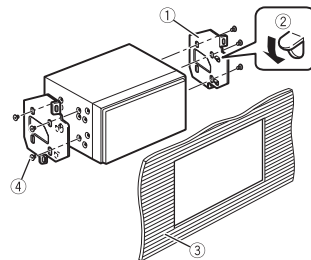

- ① Заводской кронштейн для установки радиоблока
- ② Если защелка препятствует установке, ее можно отогнуть вниз.
- ③ Приборная панель или консоль
- ④ Винт со сферической головкой. Используйте только винты, входящие в комплект поставки этого изделия.

## Установка микрофона

- Установите микрофон в таком месте и на таком расстоянии, с которого легко будет восприниматься голос водителя.
- Убедитесь в том, что изделие выключено (ACC OFF) перед подключением микрофона.
- В некоторых моделях автомобилей длина кабеля микрофона может оказаться недостаточной для установки микрофона на солнцезащитный козырек. В этом случае установите микрофон на рулевую стойку.

## Установка на солнцезащитный козырек

- 1 Проложите провод микрофона в паз.

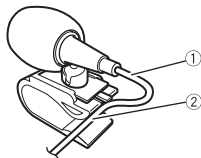

- ① Провод микрофона
- ② Паз

- 2 Закрепите зажим на солнцезащитный козырек.

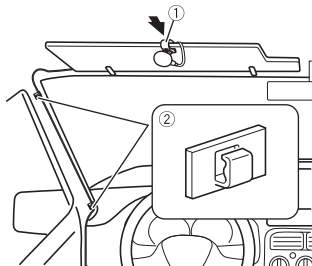

- ① Зажим микрофона
- ② Зажимы

Используйте продаваемые отдельно зажимы для крепления провода внутри автомобиля.

Устанавливайте микрофон на козырек, когда он находится в поднятом положении. Если солнцезащитный козырек находится в опущенном положении, голос водителя может не распознаваться.

## Установка на рулевую колонку

- 1 Отсоедините подставку микрофона от зажима микрофона, передвигая подставку микрофона при нажатом лепестке.

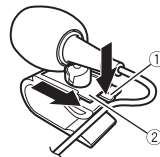

- ① Лепесток
- ② Подставка микрофона

- 2 Закрепите микрофон на рулевой колонке.

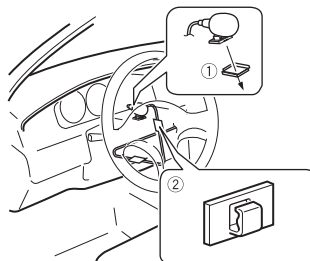

- ① Двусторонняя лента
- ② Зажимы

Используйте продаваемые отдельно зажимы для крепления провода внутри автомобиля.

### ПРИМЕЧАНИЕ

Установите микрофон на рулевую колонку, подальше от рулевого колеса.

## Регулировка угла микрофона

Угол микрофона можно регулировать.



# Приложение

## Поиск и устранение неисправностей

Если у вас возникли проблемы при работе с устройством, см. руководство по эксплуатации на веб-сайте. В разделе по поиску и устранению неисправностей перечислены наиболее часто встречающиеся проблемы вместе с их вероятными причинами и методами устранения. Если здесь не приведено решение вашей проблемы, свяжитесь с дилером или ближайшим уполномоченным сервисным центром компании Pioneer.

## Серийный номер

На этом рисунке показана информация о месяце и годе изготовления устройства.

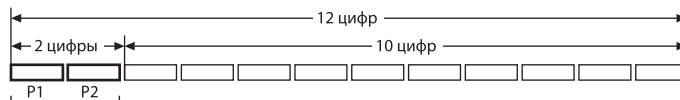

Дата изготовления оборудования

P1 - Год изготовления

Год	2001	2002	2003	2004	2005	2006	2007	2008	2009	2010
Символ	A	B	C	D	E	F	G	H	I	J

Год	2011	2012	2013	2014	2015	2016	2017	2018	2019	2020
Символ	K	L	M	N	O	P	Q	R	S	T

«С 2021 год изготовления снова начинается с буквы "А" и далее с циклом в 20 лет до буквы "Т"»

P2 - Месяц изготовления

Месяц	1	2	3	4	5	6	7	8	9	10	11	12
Символ	A	B	C	D	E	F	G	H	I	J	K	L

## Технические характеристики

### Общие

Номинальный источник питания:  
14,4 В пост. тока (от 10,8 В до 15,1 В допустимое значение)

Система заземления:  
Отрицательный тип  
Максимальный потребляемый ток:  
10,0 А

Размеры (Ш × В × Г):  
Корпус (D):  
178 мм × 100 мм × 125 мм  
Передняя часть:  
171 мм × 97 мм × 2 мм

Вес:  
1,1 кг

### Дисплей

Размер экрана/соотношение сторон:  
6,75 inch ширина/16:9 (эффективная площадь изображения: 151,8 мм × 79,68 мм)

Пиксели:  
800 (ширина) × 480 (высота) × 3 (RGB)

Метод отображения:  
Активное управление матрицей TFT  
Система цветности:  
Поддержка PAL/NTSC/PAL-M/PAL-N/SECAM

Диапазон температур:  
от -10 °C до +60 °C

### Аудио

Максимальная выходная мощность:  
• 50 Вт × 4  
Номинальная выходная мощность:  
22 Вт × 4 (от 50 Гц до 15 кГц, 5 % КНИ, 4 Ω НАГРУЗКА, задействованы оба канала)

Сопротивление нагрузки:

4 Ω (допустимое значение от 4 Ω до 8 Ω)

Уровень выходного сигнала

предварительного выхода (макс.): 2,0 В  
Эквалайзер (13-полосный графический эквалайзер):

Частота:

50 Гц/80 Гц/125 Гц/200 Гц/315 Гц/500 Гц/800 Гц/1,25 кГц/2 кГц/3,15 кГц/5 кГц/8 кГц/12,5 кГц

Усиление: ±12 дБ (2 дБ/шаг)

ФВЧ:

Частота:

25 Гц/32 Гц/40 Гц/50 Гц/63 Гц/80 Гц/100 Гц/125 Гц/160 Гц/200 Гц/250 Гц

Сабвуфер/LPF:

Частота:

25 Гц/32 Гц/40 Гц/50 Гц/63 Гц/80 Гц/100 Гц/125 Гц/160 Гц/200 Гц/250 Гц

Подъем ЧХ нижних звуковых частот:

Усиление: от +12 дБ до 0 дБ (2 дБ/шаг)

Уровень громкости громкоговорителя:  
от +10 дБ до -24 дБ (1 дБ/шаг)

## USB

Стандартная характеристика USB:

USB 1.1, USB 2.0 полная скорость, USB 2.0 высокая скорость

Максимальный ток: 1,5 А

USB Класс:

MSC (Класс накопителя)

Файловая система: FAT16, FAT32, NTFS

<USB-аудио>

Формат декодирования MP3:

MPEG-1, 2 и 2.5 Audio Layer 3

Формат декодирования WMA:

версии 7, 8, 9, 9.1, 9.2 (2 кан. аудио)

Формат декодирования AAC:

MPEG-4 AAC (только кодировка iTunes) (версия 12.5 и более ранняя)

Формат декодирования FLAC:

версии 1.3.0 (Free Lossless Audio Codec)

Формат сигнала WAV:

Linear PCM

Частота выборки:

Linear PCM:

16 кГц/22,05 кГц/24 кГц/32 кГц/44,1 кГц/48 кГц

<USB-изображение>

Формат декодирования JPEG:

.jpeg, .jpg

Дискретизация пикселей: 4:2:2, 4:2:0

Размер декодирования:

МАКС: 5 000 (В) × 5 000 (Ш)

МИН: 32 (В) × 32 (Ш)

(Максимальный размер файла: 6 МБ)

Формат декодирования PNG:

.png

Размер декодирования:

МАКС: 576 (В) × 720 (Ш)

МИН: 32 (В) × 32 (Ш)

Формат декодирования BMP:

.bmp

Размер декодирования:

МАКС: 936 (В) × 1 920 (Ш)

МИН: 32 (В) × 32 (Ш)

<USB-видео>

Формат декодирования видео H.264:

Base Line Profile, Main Profile, High Profile

Формат декодирования видео H.263:

Base Line Profile 0/3

Формат декодирования видео VC-1:

Simple Profile, Main Profile, Advanced Profile

Формат декодирования видео AVI

Формат декодирования видео MPEG4:

Simple Profile, Advanced Simple Profile

Формат декодирования видео MPEG1, 2:

Main Profile

Формат декодирования видео Quick

Time

Формат декодирования видео Matroska

Формат декодирования видео TS Stream

## Bluetooth

Версия:

Bluetooth 5.0 с сертификацией

Выходная мощность:

+4 дБм макс. (Класс мощности 2)

Диапазон частот:

от 2 402,0 МГц до 2 480,0 МГц

## Тюнер FM

Диапазон частот:

от 87,5 МГц до 108 МГц

Полезная чувствительность:

13 dBf (1,1 мкВ/75 Ω, моно, сигнал/шум: 30 дБ)

Отношение сигнал-шум:

50 дБ (радиосеть IHF-A)

## Тюнер AM

Диапазон частот:

от 530 кГц до 1 640 кГц (10 кГц), от 531 кГц до 1 602 кГц (9 кГц)

Полезная чувствительность:

28 мкВ (отношение сигнал-шум: 20 дБ)

Отношение сигнал-шум:

45 дБ (сеть IEC-A)

### Примечание:

В соответствии со статьей 5 закона Российской Федерации «О защите прав потребителей» и постановлением правительства Российской Федерации № 720 от 16.06.97 компания Pioneer Europe NV оговаривает следующий срок службы изделий, официально поставляемых на российский рынок. Автомобильная электроника: 6 лет  
Прочие изделия (наушники, микрофоны и т.п.): 5 лет

### ПРИМЕЧАНИЯ

- В целях совершенствования технические характеристики и конструкция могут быть изменены без предварительного уведомления.
- Данное устройство произведено в Китае.







# การป้องกันลวดหน้า

## ⚠ คำเตือน

ช่องและรูต่างๆ ที่ตัวเครื่องเล่นมีไว้เพื่อระบายอากาศเพื่อให้เครื่องเล่นสามารถทำงานได้อย่างแม่นยำ และเพื่อป้องกันไม่ให้ตัวเครื่องร้อนเกินไป ห้ามใช้วัสดุใดๆ (เช่น กระดาษ, พรมปูพื้น, ผ้า) ปิดหรือคลุมช่องและรูดังกล่าว เพื่อป้องกันอันตรายจากเพลิงไหม้

## ⚠ ข้อควรระวัง

เครื่องเล่นนี้ได้รับการประเมินผลในสภาพอากาศอบอุ่นและร้อนชื้นภายใต้ข้อกำหนด IEC 60065 ด้านความปลอดภัยของระบบเสียง วิทยุ และอุปกรณ์อิเล็กทรอนิกส์ที่มีลักษณะคล้ายกัน

## เพื่อการจับถืออย่างปลอดภัย

### ⚠ คำเตือน





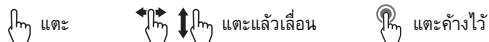



- ขั้วเสียบอะอน์ที่ขั้วต่อไฟฟ้าได้รับการออกแบบมาเพื่อตรวจสอบสถานะการจอร์กร และต้องเชื่อมต่อเข้ากับสวิตช์เบรกมือ หากทำการเชื่อมต่อไม่ถูกต้อง หรือใช้สายไฟที่ไม่ถูกวิธีอาจเป็นการกระทำผิดกฎหมายและส่งผลให้เกิดการบาดเจ็บอย่างร้ายแรง
- อย่าดำเนินการใดๆ ที่จะเป็นการสร้างความเสียหายหรือทำให้ระบบอิเล็กทรอนิกส์ของเบรกมือซึ่งมีหน้าที่ป้องกันท่านจากอันตรายไม่สามารถใช้งานได้ การปลดล๊อค หรือการยกเลิกระบบเบรกมือ จะส่งผลให้เกิดการบาดเจ็บ หรือเสียชีวิตได้
- เครื่องเล่นนี้ไม่ได้มีวัตถุประสงค์สำหรับให้คนขับใช้ในการรับชมภาพจากวิดีโอ เพื่อป้องกันความเสี่ยงต่อความเสียหายและการบาดเจ็บ และป้องกันการกระทำผิดกฎหมาย
- ในบางประเทศ การรับชมภาพจากวิดีโอบนจอแสดงผลภายในรถถือเป็นกระทำที่ผิดกฎหมาย ไม่ว่าจะเป็นคนขับหรือผู้โดยสารก็ตาม ดังนั้น โปรดปฏิบัติตามกฎหมายที่บังคับใช้ในแต่ละประเทศ หากท่านพยายามรับชมภาพจากวิดีโอในขณะที่ขับ คำเตือน “ห้ามรับชมภาพจากที่นั่งด้านหน้าขณะขับรถโดยเด็ดขาด” จะปรากฏขึ้นบนหน้าจอ หากต้องการรับชมภาพวิดีโอบนจอแสดงผลให้หยุดรถในบริเวณที่ปลอดภัยและใส่เบรกมือ โปรดเทียบเป็นเบรกค้างไว้ก่อนปลดเบรกมือ

# เริ่มต้นใช้งาน



## ส่วนต่างๆ และปุ่มควบคุม



①		 ปิดจอแสดงผล  ปิดเครื่อง
②		 แสดงหน้าจอเมนูหลัก  ปิดเสียงชั่วคราวหรือเลิกการปิดเสียงชั่วคราว
③		 เปิดใช้งานโหมดการสั่งงานด้วยเสียง
④	VOL (+/-)	

## การเลือกนาฬิกา

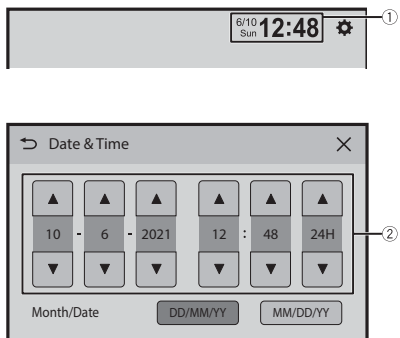

- |   |                               |
|---|-------------------------------|
| ① | 👉 เปิดหน้าจอการปรับตั้งนาฬิกา |
| ② | 👉 ปรับตั้งนาฬิกา              |

## การเลือกแหล่งสัญญาณ



- |   |                    |
|---|--------------------|
| ① | 👉 เลือกแหล่งสัญญาณ |
|---|--------------------|

## การใช้งานจูนเนอร์

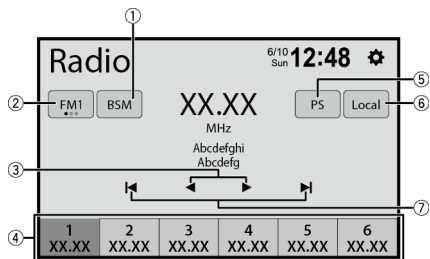

①	👉 บันทึกความถี่ออกอากาศที่รับสัญญาณได้ดีที่สุด
②	👉 เลือกย่านความถี่
③	👉 ค้นหาสถานีถัดไป
④	👉 เรียกช่องสัญญาณที่ตั้งล่วงหน้า ซึ่งบันทึกไว้ในหน่วยความจำ 👉 บันทึกความถี่ออกอากาศขณะนั้น ไปยังแป็น
⑤	👉 แสดงช่องสัญญาณที่ตั้งล่วงหน้าเป็นเวลา 10 วินาที และสลับไปยังช่องสัญญาณถัดไปโดยอัตโนมัติ
⑥	👉 ค้นหาสถานีวิทยุที่มีการส่งสัญญาณที่แรงพอเท่านั้น
⑦	👉 เริ่มการค้นหาอัตโนมัติ

## การใช้งานภาพเคลื่อนไหว

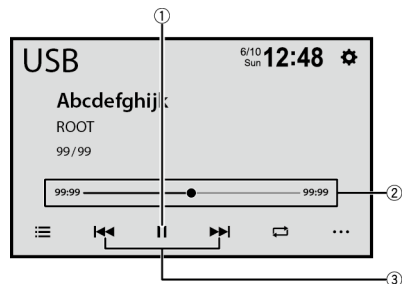

①	👉 หยุดเล่นชั่วคราวและเริ่มเล่น
②	👉 เปลี่ยนตำแหน่งการเล่น
③	👉 เลือกไฟล์ก่อนหน้าหรือไฟล์ถัดไป 👉 เล่นเร่งไปข้างหน้าหรือย้อนกลับแบบเร็ว แต่อีกครั้งเพื่อเปลี่ยนความเร็วในการเล่น

## การใช้งานระบบเสียง

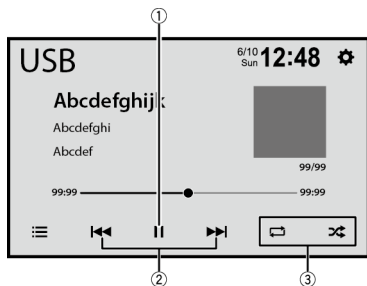





①	หยุดเล่นชั่วคราวและเริ่มเล่น
②	เลือกไฟล์ก่อนหน้าหรือไฟล์ถัดไป เล่นเร็วไปข้างหน้าหรือย้อนกลับแบบเร็ว และอีกครั้งเพื่อเปลี่ยนความเร็วในการเล่น
③	เลือกฟังก์ชันสำหรับการเล่นเพลง

## ทำการค้นหารายการ



①	แสดงหน้าจอเพลย์ลิสต์
②	เลือกประเภทไฟล์มีเดีย
③	เลือกชื่อรายการหรือโฟลเดอร์ที่ท่านต้องการเล่น
④	เลื่อนดูรายการ

## การเชื่อมต่อ Bluetooth®

1    [การตั้งค่า Bluetooth]  [ค้นหา]





2  ชื่ออุปกรณ์ Bluetooth

### หมายเหตุ

เครื่องหมายคำว่า Bluetooth® และโลโก้เป็นเครื่องหมายการค้าจดทะเบียนของ Bluetooth SIG, Inc. และ Pioneer Corporation ใช้งานเครื่องหมายดังกล่าวภายใต้ใบอนุญาต เครื่องหมายการค้าและ ชื่อทางการค้าอื่นๆ เป็นของเจ้าของบริษัทที่เกี่ยวข้อง

## การใช้งานโทรศัพท์ Bluetooth



①	 ป้อนหมายเลขโทรศัพท์โดยตรง
②	 เปิดโหมดสมุดโทรศัพท์
③	 เปิดรายการประวัติการโทร
④	 ทำการโทรออก

## การเชื่อมต่อ

### มาตรการป้องกันล้วงหน้า

#### เครื่องเล่นใหม่ของท่านและคู่มือเล่มนี้

- อย่าใช้งานเครื่องเล่นนี้ แอปพลิเคชันต่างๆ หรืออุปกรณ์เสริมกล้องมองหลัง (หากติดตั้งเพิ่มเติม) หากการใช้งานดังกล่าวเป็นการเบี่ยงเบนความสนใจของท่านจากการขับซึ่งรถอย่างปลอดภัย โปรดปฏิบัติตามกฎการขับข้ออย่างปลอดภัยเสมอ และปฏิบัติตามข้อบังคับด้านการจราจรทั้งหมดที่มีผลบังคับใช้ หากท่านประสบปัญหาในการใช้งานเครื่องเล่นนี้ ให้เข้าข้างทางแล้วจอดรถของท่านในบริเวณที่ปลอดภัยและใส่เบรกมือก่อนทำการปรับตั้งใดๆ ตามความจำเป็น
- อย่าติดตั้งเครื่องเล่นนี้ในบริเวณที่อาจจะ
  - (i) บดบังทัศนวิสัยของคนขับ
  - (ii) ทำให้ประสิทธิภาพการทำงานของระบบต่างๆ หรือฟังก์ชันด้านความปลอดภัยของรถยนต์ รวมถึงถุงลมนิรภัยหรือปั๊มไฟฉุกเฉินลดลง หรือ
  - (iii) ทำให้ความสามารถของคนขับในการควบคุมรถอย่างปลอดภัยลดลงในบางกรณี อาจไม่สามารถติดตั้งเครื่องเล่นนี้ได้เนื่องจากประเภทรถยนต์หรือรูปลักษณะภายในรถยนต์

### มาตรการป้องกันที่สำคัญ

#### คำเตือน

Pioneer ไม่แนะนำให้ท่านติดตั้งเครื่องเล่นนี้ด้วยตัวเอง เครื่องเล่นนี้ได้รับการออกแบบมาให้ทำการติดตั้งโดยผู้ติดตั้งที่มีความชำนาญเท่านั้น ศูนย์บริการที่ได้รับการแต่งตั้งจากไฟโอเนียร์

ซึ่งได้รับการยอมรับมาเป็นพิเศษและมีประสิทธิภาพในด้านอุปกรณ์อิเล็กทรอนิกส์รถยนต์เป็นผู้ติดตั้ง เครื่องเล่นนี้ให้ท่านเท่านั้น ห้ามซ่อมแซมเครื่องเล่นนี้ด้วยตัวท่านเอง การติดตั้งหรือซ่อมแซมเครื่องเล่นนี้และสายเชื่อมต่อต่างๆ ด้วยตัวเอง อาจเสี่ยงต่อการที่ท่านจะถูกไฟช็อตหรือได้รับอันตรายอื่นๆ และอาจทำให้เกิดความเสียหายต่อเครื่องเล่นนี้ซึ่งไม่ครอบคลุมอยู่ในการรับประกัน

### การป้องกันล้วงหน้าก่อนเชื่อมต่อระบบ

#### คำเตือน

อย่าดำเนินการใดๆ ที่จะเป็นการสร้างความเสียหายหรือทำให้ระบบอินเตอร์ล็อกของเบรกมือซึ่งมีหน้าที่ป้องกันท่านจากอันตรายไม่สามารถใช้การได้ การปลดล็อก หรือการยกเลิกระบบเบรกมือจะส่งผลให้เกิดการบาดเจ็บ หรือเสียชีวิตได้

#### ข้อควรระวัง

- ยึดสายทั้งหมดด้วยตัวล็อกสายหรือปรดสายไฟให้หุ้มฉนวนสายเปลือยทั้งหมด
- อย่าต่อสายสีเหลืองของเครื่องเล่นนี้เข้ากับแบตเตอรี่รถยนต์ หากต่อสายเข้ากับแบตเตอรี่โดยตรง การสั่นสะเทือนของเครื่องยนต์อาจทำให้การหุ้มฉนวนในตำแหน่งการเดินสายไฟจากห้องโดยสารไปยังห้องเครื่องยนต์เกิดการเสียหายได้ หากฉนวนที่หุ้มสายสีเหลืองฉีกขาดเนื่องจากสัมผัสกับชิ้นส่วนโลหะต่างๆ อาจทำให้เกิดการลัดวงจรได้ซึ่งส่งผลให้เกิดอันตรายอย่างมาก
- การปล่อยให้สายต่างๆ พันรอบแกนพวงมาลัยหรือคันเกียร์จะก่อให้เกิดอันตรายอย่างมาก โปรดแน่ใจว่าได้ติดตั้งเครื่องเล่นนี้ สายสัญญาณ

- และสายไฟต่าง ๆ ในลักษณะหรือตำแหน่งที่ไม่ถูกต้องหรือเป็นอุปสรรคในการขับขี่
- ตรวจสอบให้แน่ใจว่าสายสัญญาณ และสายไฟต่าง ๆ จะไม่กีดขวางหรือถูกหนีบติดอยู่ในชิ้นส่วนที่มีการเคลื่อนไหวไปมา โดยเฉพาะพวงมาลัย, คันเกียร์, เบรกมือ, รางเลื่อนที่นั่ง, ประตู หรือ ชิ้นส่วนสำหรับควบคุมรถยนต์อื่นๆ
  - อย่าเดินสายไฟผ่านตำแหน่งที่อาจสัมผัสกับอุณหภูมิสูง หากอุณหภูมิร้อนขึ้น สายไฟอาจได้รับความเสียหาย ซึ่งส่งผลให้เกิดการลัดวงจรหรือความผิดปกติ และอาจทำให้เครื่องยนต์ได้รับความเสียหายถาวร
  - ห้ามทำให้สายไฟสั้นลง การกระทำดังกล่าวอาจทำให้วงจรป้องกัน (ตัดฟิวส์ ฟิวส์ซีลิสเตอร์ หรือตัวกรอง ฯลฯ) ทำงานผิดปกติได้
  - ห้ามจ่ายไฟฟ้าไปยังอุปกรณ์อิเล็กทรอนิกส์อื่นๆ โดยการตัดฉนวนสายไฟแหล่งจ่ายไฟของเครื่องยนต์นี้และต่อเข้ากับสายไฟ เพราะจะทำให้เกิดการทกรณะแลไฟฟ้าของสายไฟเกินค่าที่กำหนด ทำให้สายไฟร้อนจัด

### ก่อนติดตั้งเครื่องเล่นนี้

- ใช้เครื่องเล่นนี้กับแบตเตอรี่ขนาด 12 โวลต์ และสายกราวด์ขั้วลบเท่านั้น หากไม่ปฏิบัติตาม อาจทำให้เกิดเพลิงไหม้หรือเกิดความผิดปกติได้
- เพื่อป้องกันการลัดวงจรในระบบ ต้องปลดสายแบตเตอรี่ (-) ออกก่อนการติดตั้ง

### การป้องกันความเสียหาย

#### ⚠ คำเตือน

- ให้ใช้ล้าใหม่ที่มีกำลังไฟฟ้าสูงกว่า 50 W (กำลังไฟฟ้าอินพุตสูงสุด) และระยะห่าง 4 Ω ถึง 8 Ω (ค่าอิมพีแดนซ์) เมื่อมี 4 ช่องสัญญาณที่ใช้เอาต์พุตลำโพง อย่าใช้ล้าโพงขนาด 1 Ω ถึง 3 Ω กับเครื่องเล่นนี้

- สายสีดำคือสายกราวด์ เมื่อเชื่อมต่อตัวเครื่องนี้หรือเพาเวอร์แอมป์ (แยกจำหน่ายต่างหาก) ท่านต้องต่อสายกราวด์เป็นอันดับแรก ต้องแน่ใจว่าต่อสายกราวด์เข้ากับชิ้นส่วนโลหะของตัวรถอย่างถูกต้องแล้ว ต้องต่อสายกราวด์ของเพาเวอร์แอมป์และสายกราวด์ของตัวเครื่องนี้หรืออุปกรณ์อื่นๆ เข้ากับรถยนต์แยกจากกัน โดยใช้สกรูต่างกัน หากสกรูยึดสายกราวด์หลวมหรือหลุดออก อาจทำให้เกิดเพลิงไหม้หรือควันหรือเกิดความผิดปกติ

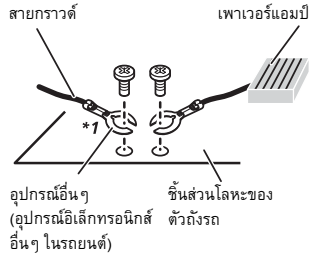

\*1 ไปได้ให้มาพร้อมกับตัวเครื่องนี้

- เมื่อจำเป็นต้องเปลี่ยนฟิวส์ ให้ใช้เฉพาะฟิวส์ที่มีอัตรากระแสไฟฟ้าตามที่ระบุไว้บนเครื่องเล่นนี้เท่านั้น
- เครื่องเล่นนี้ไม่สามารถติดตั้งเข้ากับรถยนต์ที่ไม่มีตำแหน่ง ACC (อุปกรณ์เสริม) บนสวิตช์กุญแจได้

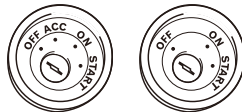

ตำแหน่ง ACC ไม่มีตำแหน่ง ACC

- เพื่อป้องกันไฟฟ้าลัดวงจร ให้หุ้มสายไฟที่ไม่ได้เชื่อมต่อด้วยเทปพันสายไฟ โดยเฉพาะอย่างยิ่งให้หุ้มฉนวนสายไฟของลำโพงทั้งหมดที่ไม่ได้

ใช้งาน หากไม่หุ้มสายไฟ อาจทำให้เกิด

- การลัดวงจรได้
- สำหรับการเชื่อมต่อเพาเวอร์แอมป์หรืออุปกรณ์อื่นๆ เข้ากับเครื่องเล่นนี้ โปรดอ้างอิงจากคู่มือการใช้งานสำหรับเครื่องเล่นที่จะเชื่อมต่อ
- ภาพสัญลักษณ์ ที่อยู่บนเครื่องเล่น หมายถึงไฟฟ้ากระแสตรง

### หมายเหตุสำหรับสายไฟสีน้ำเงินสีขาว

- เมื่อเปิดสวิตช์กุญแจ (ACC ON) สัญญาณควบคุมจะเอาต์พุตผ่านสายไฟสีน้ำเงินสีขาว เชื่อมต่อขั้วรีโมทคอนโทรลระบบของเพาเวอร์แอมป์ภายนอก ขั้วควบคุมรีเลย์เสาอากาศติดตั้งหรือสัญญาณเสาอากาศแบบบูสเตอร์ (สูงสุด 300 mA 12 V DC) สัญญาณควบคุมจะเอาต์พุตผ่านสายไฟสีน้ำเงินสีขาว แม้ว่าจะปิดแหล่งสัญญาณเสียงแล้วก็ตาม

### เครื่องเล่นนี้

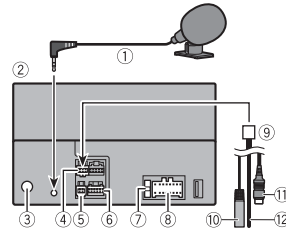

- 1 ไมโครโฟนขนาดสายยาว 3 ม.
- 2 เครื่องเล่นนี้
- 3 ช่องต่อเสาอากาศ

- 4 ขั้วต่อ 1 (REAR VIEW CAMERA IN/MUTE/STEERING WHEEL CONTROL)
- 5 ขั้วต่อ 2 (AUX IN)
- 6 ช่องต่อสัญญาณ Pre out
- 7 ฟิวส์ (10 A)
- 8 แหล่งจ่ายไฟ
- 9 ไปยังขั้วต่อ 1
- 10 ช่องต่อสายรีโมทพวงมาลัย (STEERING WHEEL CONTROL) สามารถเชื่อมต่ออะแดปเตอร์รีโมทคอนโทรลแบบ Hard-wired ได้ (แยกจำหน่ายต่างหาก)
- 11 สีน้าตาล (REAR VIEW CAMERA IN)
- 12 สีเหลือง/สีดำ (MUTE)

### สายไฟ

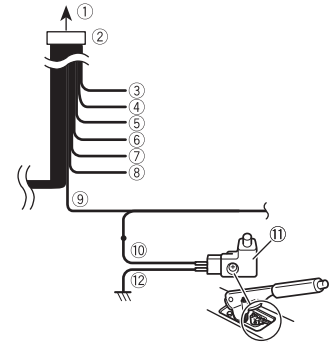

- 1 ไปยังแหล่งจ่ายไฟ
- 2 สายไฟ

- ③ สี่เหลี่ยม  
ไปยังขั้วที่มีการจ่ายกระแสไฟฟ้า ไม่ว่าจะสวิตช์  
กฏจะอยู่ในตำแหน่งใด
- ④ สี่เหลี่ยม  
ไปยังขั้วไฟฟ้าที่ถูกควบคุมโดยการเปิดปิด  
สวิตช์กฏแรง (12 V DC)
- ⑤ สีส้ม/สีขาว  
ไปยังขั้วสวิตช์ไฟส่องสว่าง
- ⑥ สีดำ (กราวด์)  
ไปที่ตัวรถ (โลหะ)
- ⑦ สีม่วง/สีขาว  
ต่อกับสายไฟเส้นที่มีการเปลี่ยนแปลง  
ทางไฟฟ้าจากหลอดไฟส่องทางขณะถอยหลัง  
เมื่อเปลี่ยนเกียร์ไปที่ตำแหน่งถอยหลัง  
**REVERSE (R)** การต่อเชื่อมนี้จะช่วยให้  
เครื่องเล่นสามารถรับรู้ได้ว่ารถยนต์ขับเคลื่อน  
ไปข้างหน้าหรือถอยหลัง
- ⑧ สีน้ำเงิน/สีขาว  
เชื่อมต่อขั้วควบคุมระบบเข้ากับเพาเวอร์แอมป์  
(สูงสุด 300 mA 12 V DC)
- ⑨ สีเขียวอ่อน  
เป็นสายที่ใช้ในการตรวจสอบสถานะ ON/OFF ของ  
เบรกมือ สำหรับจอดรถ สายเส้นนี้ต้องต่อเข้า  
กับส่วนที่ใช้สวิตช์เบรกมือในการจ่ายไฟ
- ⑩ ด้านแหล่งจ่ายไฟ
- ⑪ สวิตช์เบรกมือ
- ⑫ ด้านกราวด์

## สายลำโพง

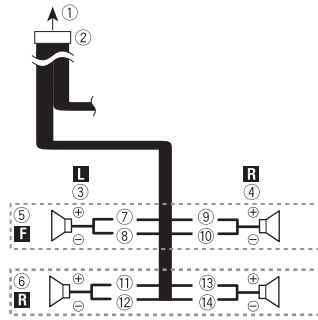

- ① ไปยังแหล่งจ่ายไฟ
- ② สายไฟ
- ③ ด้านซ้าย
- ④ ด้านขวา
- ⑤ ลำโพงหน้า
- ⑥ ลำโพงหลัง
- ⑦ สีขาว
- ⑧ สีขาว/สีดำ
- ⑨ สีเทา
- ⑩ สีเทา/สีดำ
- ⑪ สีเขียว
- ⑫ สีเขียว/สีดำ
- ⑬ สีม่วง
- ⑭ สีม่วง/สีดำ

### หมายเหตุ

หากใช้ระบบ 2 ลำโพง อย่าเชื่อมต่อสิ่งใดๆ  
เข้ากับสายลำโพงที่ไม่ได้เชื่อมต่ออยู่กับลำโพง

## เพาเวอร์แอมป์ (แยกจำหน่ายต่างหาก)

### ข้อมูลสำคัญ

เมื่อใช้การเชื่อมต่อนี้ จะไม่มีการใช้สายลำโพง

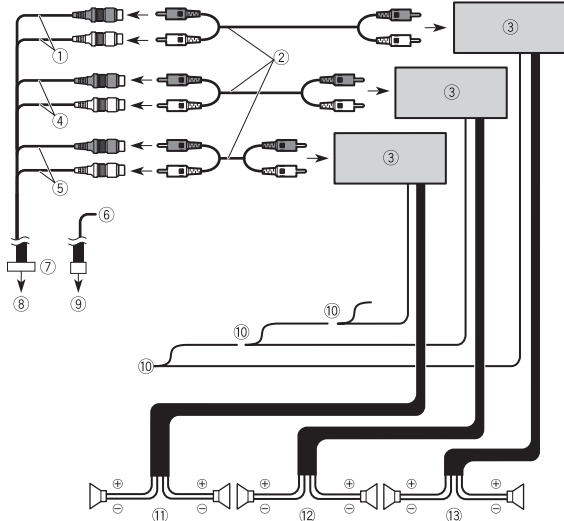

- ① สัญญาณส่งออกซบวูฟเฟอร์ (SUBWOOFER OUT L/SUBWOOFER OUT R)
- ② สาย RCA (แยกจำหน่ายต่างหาก)
- ③ เพาเวอร์แอมป์
- ④ สัญญาณส่งออกคู่หน้า (FRONT OUT L/FRONT OUT R)
- ⑤ สัญญาณส่งออกคู่หลัง (REAR OUT L/REAR OUT R)
- ⑥ สีเหลือง/สีดำ (MUTE)

หากท่านใช้อุปกรณ์ที่มีฟังก์ชัน Mute ให้ต่อสายนี้ไปยังสาย Audio Mute บนอุปกรณ์นั้น หากไม่ใช้  
ไม่ต้องทำการต่อสายไฟ Audio Mute

- ⑦ สาย Pre out
- ⑧ ไปที่ช่องต่อสัญญาณ Pre out



- ⑨ ไปยังข้อต่อ 1
- ⑩ รีโมทคอนโทรลของระบบ  
เชื่อมต่อกับสายสีน้ำเงินสีขาว
- ⑪ ลำโพงคู่หลัง
- ⑫ ลำโพงคู่หน้า
- ⑬ ลำโพงซับวูฟเฟอร์

## iPhone และสมาร์ทโฟน

### หมายเหตุ

- สำหรับรายละเอียดเกี่ยวกับการเชื่อมต่ออุปกรณ์ภายนอกโดยใช้สายที่แยกจำหน่ายต่างหาก โปรดอ้างอิงจากคู่มือที่ให้มากับสาย
- สำหรับข้อมูลเพิ่มเติมเกี่ยวกับการเชื่อมต่อและการใช้งาน iPhone หรือสมาร์ทโฟน โปรดอ้างอิงจากหัวข้อแหล่งสัญญาณและแอปพลิเคชันของแต่ละบท

## iPhone ที่มีขั้วต่อแบบ Lightning

### การเชื่อมต่อผ่านพอร์ต USB

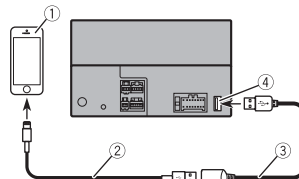

- ① iPhone ที่มีขั้วต่อ Lightning
- ② สายอินเตอร์เฟส USB สำหรับ iPhone (แยกจำหน่ายต่างหาก)
- ③ สาย USB 1.5 ม.
- ④ พอร์ต USB

## สมาร์ทโฟน (อุปกรณ์ Android™)

### การเชื่อมต่อผ่านพอร์ต USB

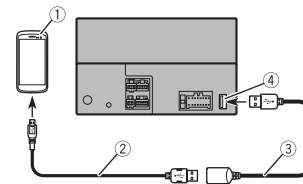

- ① สมาร์ทโฟน
- ② USB - สายไมโคร USB (Type USB A - ไมโคร USB B) (แยกจำหน่ายต่างหาก) สาย USB Type-C (Type USB A - USB C) (แยกจำหน่ายต่างหาก)
- ③ สาย USB 1.5 ม.
- ④ พอร์ต USB

### หมายเหตุ

- ความยาวของ Type USB A - สายไมโคร USB B ต้องไม่เกิน 2 ม. และ Type USB A - USB C ต้องไม่เกิน 4 ม. ตามมาตรฐานสาย USB หากใช้สายอื่นนอกเหนือจากที่ระบุข้างต้น ตัวเครื่องหลักอาจทำงานได้ไม่ถูกต้อง
- Android เป็นเครื่องหมายการค้าของ Google LLC

## กล้อง

### เกี่ยวกับกล้องมองหลัง

เมื่อท่านใช้กล้องมองหลัง ภาพจากกล้องมองหลังจะเปลี่ยนจากวิดีโอโดยอัตโนมัติ เมื่อเลื่อนคันเกียร์ไปที่ REVERSE (R) โหมด Camera View ยังช่วย

ให้ท่านสามารถตรวจสอบสิ่งที่อยู่ด้านหลังรถ  
ในขณะขับขีได้

### ⚠ คำเตือน

ใช้สำหรับการถอยรถหรือมองภาพจากกล้อง  
มองหลังเท่านั้น การใช้งานอื่นๆ อาจทำให้เกิด  
การบาดเจ็บหรือเกิดความเสียหายได้

### ⚠ ข้อควรระวัง

- ภาพบนหน้าจออาจปรากฏกลับด้าน
- ท่านสามารถใช้กล้องมองหลังเป็นตัวช่วย  
ในการตรวจสอบรถพ่วง หรือช่วยในการถอยรถ  
เข้าช่องจอดรถที่แคบได้ ห้ามใช้เพื่อวัตถุประสงค์  
ด้านความบันเทิง
- สิ่งต่างๆ ที่ปรากฏในภาพจากกล้องมองหลัง  
อาจอยู่ใกล้กว่าหรือไกลกว่าความเป็นจริง
- ส่วนแสดงภาพของการแสดงภาพแบบเต็มจอ  
ที่ปรากฏขณะถอยรถหรือขณะตรวจสอบบริเวณ  
ด้านหลังรถอาจแตกต่างกันเล็กน้อย

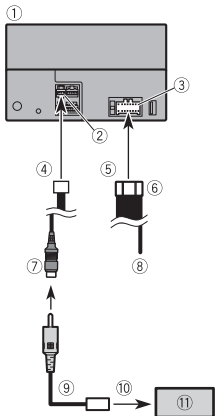

- ① เครื่องเล่นนี้
- ② ขั้วต่อ 1
- ③ แหล่งจ่ายไฟ
- ④ ไปยังขั้วต่อ 1
- ⑤ ไปยังแหล่งจ่ายไฟ
- ⑥ สายไฟ
- ⑦ สีน้าตาล (REAR VIEW CAMERA IN)
- ⑧ สีม่วง/สีขาว (REVERSE-GEAR SIGNAL INPUT)

โปรดอ้างอิงจาก สายไฟ หน้า 7

- ⑨ สาย RCA (แยกจำหน่ายต่างหาก)
- ⑩ ไปที่สัญญาณภาพออก
- ⑪ กล้องมองหลัง (แยกจำหน่ายต่างหาก)

### หมายเหตุ

- เชื่อมต่อเฉพาะกล้องมองหลังเข้ากับ **REAR VIEW CAMERA IN** ห้ามเชื่อมต่อกับอุปกรณ์อื่น
- การตั้งค่าบางอย่างอาจจำเป็นต้องใช้กล้องมองหลัง  
สำหรับรายละเอียดเพิ่มเติม โปรดอ้างอิงจาก  
คู่มือการใช้งาน

## วิธีโอคอมโพเนนท์ภายนอก และการแสดงผล

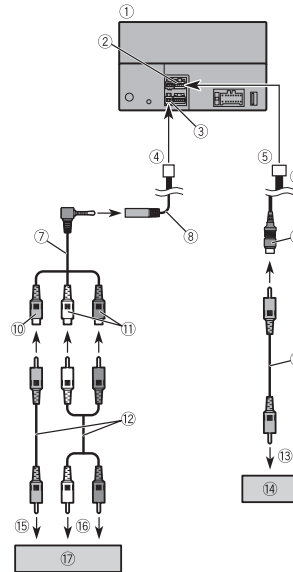

- ① เครื่องเล่นนี้
- ② ช่องต่อสัญญาณ Pre out
- ③ ขั้วต่อ 2
- ④ ไปยังขั้วต่อ 2
- ⑤ ไปที่ช่องต่อสัญญาณ Pre out
- ⑥ สาย Pre out
- ⑦ สาย AV Mini Jack (แยกจำหน่ายต่างหาก)
- ⑧ AUX สัญญาณอินพุต (AUX IN)
- ⑨ สีเหลือง (REAR MONITOR OUT)

- ⑩ สีเหลือง
- ⑪ สีแดง, สีขาว
- ⑫ สาย RCA (แยกจำหน่ายต่างหาก)
- ⑬ ไปที่สัญญาณภาพเข้า
- ⑭ จอแสดงภาพด้านหลังที่มีช่องต่อสัญญาณเข้า  
RCA
- ⑮ ไปที่สัญญาณภาพออก
- ⑯ ไปที่สัญญาณเสียงออก
- ⑰ วิธีโอคอมโพเนนท์ภายนอก  
(แยกจำหน่ายต่างหาก)

### หมายเหตุ

การตั้งค่าบางอย่างอาจจำเป็นต้องใช้วิธีโอ  
คอมโพเนนท์ภายนอก สำหรับรายละเอียดเพิ่มเติม  
โปรดอ้างอิงจากคู่มือการใช้งาน

### ⚠ คำเตือน

ห้ามติดตั้งจอแสดงผลด้านหลังในตำแหน่ง  
ที่คนขับสามารถรับชมวิธีโอขณะขับขีได้

เอาต์พุตวิธีโอด้านหลังของเครื่องเล่นนี้มีไว้สำหรับ  
เชื่อมต่อจอแสดงผลเพื่อให้ผู้โดยสารที่นั่งแถวหลัง  
รับชมวิธีโอ

### ⚠ ข้อควรระวัง

โปรดแน่ใจว่าใช้สาย AV Mini Jack (แยกจำหน่าย  
ต่างหาก) สำหรับเชื่อมต่อ หากใช้สายชนิดอื่น  
ตำแหน่งของสายอาจไม่ถูกต้อง ส่งผลให้ภาพและ  
เสียงเกิดสัญญาณรบกวน

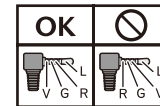

L: สัญญาณเสียงด้านซ้าย (สีขาว)  
R: สัญญาณเสียงด้านขวา (สีแดง)  
V: สัญญาณภาพ (สีเหลือง)  
G: กราวด์

# การติดตั้ง

## การป้องกันล่วงหน้าก่อนการติดตั้ง

### ⚠ ข้อควรระวัง

- ห้ามติดตั้งเครื่องเล่นนี้ในบริเวณหรือใกล้ขณะที่จะ:
  - อาจทำให้คนขับหรือผู้โดยสารได้รับบาดเจ็บในกรณีที่เกิดอุบัติเหตุกันชน
  - อาจรบกวนการควบคุมรถของคนขับ เช่น บนพื้นที่บริเวณด้านหน้าที่นั่งคนขับ หรือใกล้กับพวงมาลัยหรือคันเกียร์
- เพื่อให้การติดตั้งเป็นไปอย่างถูกต้อง โปรดใช้ชิ้นส่วนที่ให้มาโดยปฏิบัติตามข้อกำหนดที่ระบุไว้ หากมีชิ้นส่วนใดที่ไม่ได้ให้มาพร้อมกับเครื่องเล่นนี้ ให้ใช้ชิ้นส่วนตามที่กำหนดไว้ซึ่งสามารถใช้งานได้
- หลังจากที่ท่านได้ตรวจสอบกับตัวแทนจำหน่ายของท่านแล้วว่าสามารถใช้ได้ หากใช้งานชิ้นส่วนอื่นนอกเหนือจากที่ให้มาหรือใช้ชิ้นส่วนซึ่งไม่รองรับการทำงาน อาจทำให้ชิ้นส่วนภายในของเครื่องเล่นนี้เสียหายหรืออาจทำให้การติดตั้งไม่แน่นหนาพอ ทำให้เครื่องเล่นหลุดออก
- อย่าติดตั้งเครื่องเล่นนี้ในบริเวณที่อาจจะ
  - (i) บดบังทัศนวิสัยของคนขับ
  - (ii) ทำให้ประสิทธิภาพการทำงานของระบบต่างๆ หรือฟังก์ชันด้านความปลอดภัยของรถยนต์ รวมถึงถุงลมนิรภัยหรือปั๊มไฟฉุกเฉินลดลง หรือ
  - (iii) ทำให้ความสามารถของคนขับในการควบคุมรถอย่างปลอดภัยลดลง
- ห้ามติดตั้งเครื่องเล่นนี้ที่ด้านหน้าหรือบริเวณที่ติดกับแผงหน้าปัด ประตู หรือเสาประตู ซึ่งเป็นตำแหน่งที่หนึ่งในถุงลมนิรภัยด้านคนขับอาจพองตัวออก โปรดอ้างอิงตำแหน่งการพองตัวของถุงลมนิรภัยด้านหน้าจากคู่มือการใช้งานรถยนต์ของท่าน

## ก่อนการติดตั้ง

- ติดต่อบริษัทจำหน่ายที่อยู่ใกล้ที่สุดหากจำเป็นต้องเจาะรูหรือทำการตัดแปลงอื่นๆ กับตัวรถเพื่อทำการติดตั้งเครื่องเล่น
- ก่อนการติดตั้งเครื่องเล่นนี้ในขั้นตอนสุดท้าย ให้เชื่อมต่อสายไฟชั่วคราวเพื่อตรวจสอบให้แน่ใจว่าการเชื่อมต่อจุดต่างๆ เป็นไปอย่างถูกต้องและระบบสามารถทำงานได้ตามปกติ

## หมายเหตุเกี่ยวกับการติดตั้ง

- อย่าติดตั้งเครื่องเล่นนี้ในบริเวณที่สัมผัสกับอุณหภูมิสูงหรือมีความชื้น เช่น:
  - บริเวณที่ใกล้กับเครื่องทำความร้อน ช่องลม หรือระบบปรับอากาศ
  - บริเวณที่สัมผัสกับแสงแดดโดยตรง เช่น ด้านบนแผงหน้าปัด
  - บริเวณที่อาจสัมผัสกับน้ำฝน เช่น ใกล้กับประตูหรือบนพื้นรถ
- ติดตั้งเครื่องเล่นนี้ในแนวขนานกับพื้นผิวโดยมีความเอียงระหว่าง 0 ถึง 60 องศา

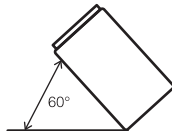

- ในการติดตั้ง ต้องคำนึงถึงการกระจายความร้อนที่เหมาะสมขณะใช้งานเครื่องเล่นด้วย ดังนั้นต้องเว้นระยะห่างด้านหลังของแผงด้านหลังให้เพียงพอ และหุ้มสายต่างๆ ที่หย่อนไม่ให้เกิดขวางช่องลม

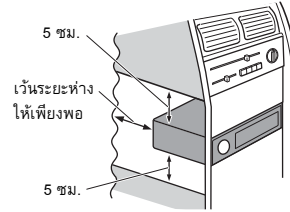

## การติดตั้งโดยใช้รูสกรูที่ด้านข้างเครื่องเล่นนี้

- ยึดเครื่องเล่นนี้เข้ากับโครงยึดสำหรับติดตั้งวิทยุจากโรงงาน
- จัดตำแหน่งเครื่องเล่นนี้โดยให้รูสกรูของเครื่องเล่นตรงกับรูสกรูของโครงยึด แล้วขันสกรูสามตำแหน่งในแต่ละด้านให้แน่น

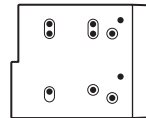

### คำแนะนำ

สามารถปรับปริมาณการยื่นออกมาจากแผงหน้าปัด/คอนโซลของเครื่องเล่นนี้ได้โดยการเลื่อนตำแหน่งรูสกรูของเครื่องเล่นนี้ไปที่โครงยึดสำหรับติดตั้งวิทยุจากโรงงาน

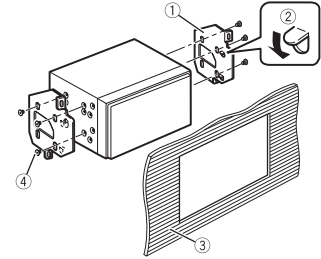

- 1 โครงยึดสำหรับติดตั้งวิทยุจากโรงงาน
  - 2 หากแกนนี้เป็นอุปกรณ์ต่อการติดตั้ง ท่านอาจบิดแกนไปทางอื่นเพื่อให้ติดตั้งได้สะดวกขึ้น
  - 3 แผงหน้าปัดหรือคอนโซล
  - 4 สกรูหัว T
- โปรดแน่ใจว่าใช้สกรูที่ให้มาพร้อมกับเครื่องเล่นนี้

## การติดตั้งไมโครโฟน

- ติดตั้งไมโครโฟนในทิศทางและระยะห่างที่ไม่โครโฟนจะสามารถรับเสียงของคนขับได้ดีที่สุด
- โปรดแน่ใจว่าปิด (ACC OFF) เครื่องเล่นแล้วก่อนเชื่อมต่อไมโครโฟน
- ความยาวของสายไมโครโฟนอาจสั้นเกินไป หากท่านติดตั้งไมโครโฟนแบบแอมป์แคด ทั้งนี้ขึ้นอยู่กับรุ่นรถ ในกรณีนี้ ให้ติดตั้งไมโครโฟนลงบนแกนพวงมาลัย

## การติดตั้งบนแผงบังแดด

### 1 ติดตั้งสายไมโครโฟนลงในร่อง

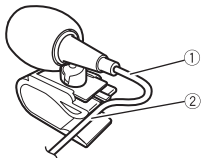

- ① สายไมโครโฟน
- ② ร่อง

### 2 ติดคลิปยึดไมโครโฟนเข้ากับแผงบังแดด

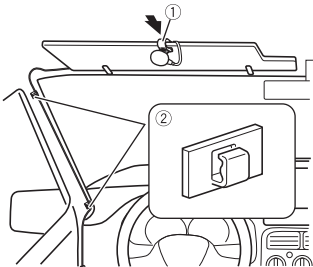

- ① คลิปยึดไมโครโฟน
- ② ตัวล็อก

ใช้ตัวล็อกที่แยกจำหน่ายต่างหากในการยึดสายเข้าด้วยกันในตำแหน่งที่จำเป็นภายในรถยนต์  
ติดตั้งไมโครโฟนบนแผงบังแดดโดยพับแผงบังแดดขึ้น หากพับแผงบังแดดลงไมโครโฟนจะไม่สามารถจดจำเสียงคนขับได้

## การติดตั้งลงบนแกนพวงมาลัย

### 1 ถอดฐานไมโครโฟนออกจากคลิปยึดไมโครโฟนโดยการเลื่อนฐานไมโครโฟนขณะกดทับล๊อคค้างไว้

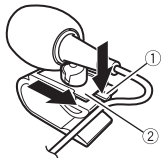

- ① แท็บล๊อค
- ② ฐานไมโครโฟน

### 2 ติดตั้งไมโครโฟนลงบนแกนพวงมาลัย

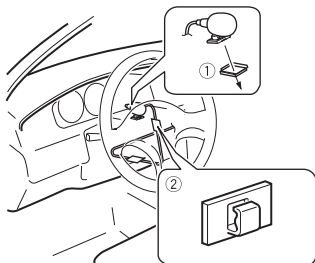

- ① เทปกาวสองหน้า
- ② ตัวล็อก

ใช้ตัวล็อกที่แยกจำหน่ายต่างหากในการยึดสายเข้าด้วยกันในตำแหน่งที่จำเป็นภายในรถยนต์

#### หมายเหตุ

ติดตั้งไมโครโฟนไว้บนแกนพวงมาลัย โดยจัดให้อยู่ห่างจากพวงมาลัย

## การปรับองศาไมโครโฟน

สามารถปรับตั้งองศาไมโครโฟนได้



## ข้อมูลจำเพาะ

### ทั่วไป

อัตราแหล่งจ่ายไฟ:

ไฟฟ้าระเบียบตรง 14.4 V (อนุญาตให้ใช้ได้:  
10.8 V ถึง 15.1 V)

ระบบการวัด:

ชนิดขั้วถอม

อัตราการใช้กระแสไฟฟ้สูงสุด:

10.0 A

ขนาด (กว้าง × สูง × ลึก):

โครง (D):  
178 มม. × 100 มม. × 125 มม.

ถาดรับแผ่นดิสก์:

171 มม. × 97 มม. × 2 มม.

น้ำหนัก:

1.1 กก.

### จอแสดงผล

ขนาดหน้าจอลักษณะการแสดงผลภาพ:

กว้าง 6.75 นิ้ว/16.9 (ส่วนแสดงผลที่ใช้งานได้:  
151.8 มม. × 79.68 มม.)

พิกเซล:

800 (กว้าง) × 480 (สูง) × 3 (RGB)

วิธีการแสดงผล:

จอ TFT แบบ Active matrix

ระบบสี:

รองรับระบบ PAL/NTSC/PAL-M/PAL-N/  
SECAM

ช่วงอุณหภูมิใช้งาน:

-10 °C ถึง +60 °C

### ระบบเสียง

กำลังขับสูงสุด:

• 50 W × 4

กำลังขับต่อเนื่อง:

22 W × 4 (50 Hz ถึง 15 kHz, 5 %THD,  
4 Ω LOAD, ขับทั้งสองช่องสัญญาณ)

โหลดอิมพีแดนซ์:

4 Ω (อนุญาตให้ใช้ได้ 4 Ω ถึง 8 Ω)

ระดับเสียงเอาต์พุต (สูงสุด): 2.0 V

อ็ควอลเซอร์ (กราฟฟิกอ็ควอลเซอร์ 13 แถบ):

ความถี่:

50 Hz/80 Hz/125 Hz/200 Hz/315 Hz/  
500 Hz/800 Hz/1.25 kHz/2 kHz/3.15 kHz/  
5 kHz/8 kHz/12.5 kHz

อัตราขยาย: ±12 dB (2 dB/ขั้น)

HPF:

ความถี่:

25 Hz/32 Hz/40 Hz/50 Hz/63 Hz/80 Hz/  
100 Hz/125 Hz/160 Hz/200 Hz/250 Hz

ซีพียูเฟอร์/LPF:

ความถี่:

25 Hz/32 Hz/40 Hz/50 Hz/63 Hz/80 Hz/  
100 Hz/125 Hz/160 Hz/200 Hz/250 Hz

การเพิ่มเสียงเบส:

อัตราขยาย: +12 dB ถึง 0 dB (2 dB/ขั้น)

ระดับความดังของลำโพง:

+10 dB ถึง -24 dB (1 dB/ขั้น)

### USB

ข้อกำหนดมาตรฐาน USB:

USB 1.1, USB 2.0 ความเร็วเต็มพิกัด,

USB 2.0 ความเร็วสูง

การจ่ายกระแสไฟฟ้สูงสุด: 1.5 A

USB คลาส:

MSC (Mass Storage Class)

ระบบไฟล์: FAT16, FAT32, NTFS

<ระบบเสียง>

รูปแบบการถอดรหัส MP3:

MPEG-1 & 2 & 2.5 Audio Layer 3

รูปแบบการถอดรหัส WMA:

เวอร์ชัน 7, 8, 9, 9.1, 9.2 (2 ช่องสัญญาณเสียง)

AAC รูปแบบการถอดรหัส:

MPEG-4 AAC (เข้ารหัสด้วย iTunes เท่านั้น)

(เวอร์ชัน 12.5 และต่ำกว่านั้น)

FLAC รูปแบบการถอดรหัส:

เวอร์ชัน 1.3.0 (Free Lossless Audio Codec)

รูปแบบสัญญาณ WAV:

Linear PCM

ความถี่การสุ่มสัญญาณ:

Linear PCM:

16 kHz/22.05 kHz/24 kHz/32 kHz/44.1 kHz/  
48 kHz

<ภาพ USB>

รูปแบบการถอดรหัส JPEG:

.jpeg, .jpg

การสุ่มจำนวนพิกเซล: 4:2:2, 4:2:0

ขนาดการถอดรหัส:

สูงสุด: 5,000 (สูง) × 5,000 (กว้าง)

ต่ำสุด: 32 (สูง) × 32 (กว้าง)

(ขนาดไฟล์สูงสุด: 6 MB)

รูปแบบการถอดรหัส PNG:

.png

ขนาดการถอดรหัส:

สูงสุด: 576 (สูง) × 720 (กว้าง)

ต่ำสุด: 32 (สูง) × 32 (กว้าง)

รูปแบบการถอดรหัส BMP:

.bmp

ขนาดการถอดรหัส:

สูงสุด: 936 (สูง) × 1,920 (กว้าง)

ต่ำสุด: 32 (สูง) × 32 (กว้าง)

<USB วิดีโอ>

รูปแบบการถอดรหัสวิดีโอ H.264 :

Base Line Profile, Main Profile, High Profile

รูปแบบการถอดรหัสวิดีโอ H.263 :

Base Line Profile 0/3

รูปแบบการถอดรหัสวิดีโอ VC-1:

Simple Profile, Main Profile, Advanced

Profile

รูปแบบการถอดรหัสวิดีโอ AVI

รูปแบบการถอดรหัสวิดีโอ MPEG4:

Simple Profile, Advanced Simple Profile

รูปแบบการถอดรหัสวิดีโอ MPEG1, 2:

Main Profile

รูปแบบการถอดรหัสวิดีโอ Quick Time

รูปแบบการถอดรหัสวิดีโอ Matroska

รูปแบบการถอดรหัสวิดีโอ TS Stream

### Bluetooth

เวอร์ชัน:

รองรับ Bluetooth 5.0

กำลังขับ:

สูงสุด +4 dBm (Power class 2)

แถบคลื่นความถี่:

2,402.0 MHz ถึง 2,480.0 MHz

### FM จูนเนอร์

ช่วงความถี่:

87.5 MHz ถึง 108 MHz

ความไวที่ใช้งานได้:

13 dBf (1.1 µV/75 Ω, mono, S/N: 30 dB)

อัตราส่วนสัญญาณต่อเสียงรบกวน:

50 dB (เครือข่าย IHF-A)

### AM จูนเนอร์

ช่วงความถี่:

530 kHz ถึง 1,640 kHz (10 kHz), 531 kHz ถึง

1,602 kHz (9 kHz)

ความไวที่ใช้งานได้:

28 µV (S/N: 20 dB)

อัตราส่วนสัญญาณต่อเสียงรบกวน:

45 dB (เครือข่าย IEC-A)

### หมายเหตุ

เนื่องจากการพัฒนาเครื่องเล่น ข้อมูลจำเพาะและ  
การออกแบบ บริษัทอาจมีการเปลี่ยนแปลงโดยไม่ต้อง  
แจ้งให้ทราบ

ประเภท	: เครื่องเล่นสมาร์ทมีเดีย USB และ Bluetooth พร้อมจอภาพขนาด 6.8 นิ้ว
วิธีการใช้งาน	: ใช้รีโมทการวิทยุ, เล่นหนังฟังเพลงผ่าน USB และ Bluetooth
กระแสไฟที่ใช้งาน	: ไฟกระแสตรงจากแบตเตอรี่ 10.8 – 15.1 โวลท์
ขนาดตัวเครื่อง	: (178 กว้าง × 100 สูง × 125 ยาว มิลลิเมตร)
น้ำหนักรวมทั้งชุด	: DMH-A4450BT (1.1 กิโลกรัม)
ผลิตโดย	: บริษัท ไทโอเนียร์แมนูแฟจเจอร์ริง (ประเทศไทย) จำกัด 1/31 หมู่ 5 ต.คานหาม อ.อุทัย จ.พระนครศรีอยุธยา
ผู้จัดจำหน่ายในประเทศไทย	: บริษัท ไทโอเนียร์อิเล็กทรอนิกส์ (ประเทศไทย) จำกัด 719 ชั้น 17 อาคารเคพีเอ็นทาวเวอร์ ถนนพระราม 9 แขวงบางกะปิ เขตห้วยขวาง กรุงเทพฯ 10310
ราคาขายปลีก	: DMH-A4450BT ๑๓,๐๐๐ บาท



مصدر التيار الكهربائي المصنف:

14.4 فولت من التيار المستمر (نطاق الفولتية المسموح به: 10.8 فولت إلى 15.1 فولت تيار مباشر)

نظام التآريض:

نوع سالب

الحد الأقصى لاستهلاك التيار:

10.0 أمبير

الأبعاد (عرض × ارتفاع × عمق):

الهيكل (D):

178 ملم × 100 ملم × 125 ملم

المقدمة:

171 ملم × 97 ملم × 2 ملم

الوزن:

1.1 كجم

#### لوحة العرض

حجم الشاشة/نسبة طول إلى عرض:

6.75 بوصة عرض/16:9 (منطقة العرض الفعالة):

151.8 ملم × 79.68 ملم

بكسل:

800 (العرض) × 480 (الارتفاع) × 3 (RGB)

طريقة العرض:

مصنوفة نشطة بشريط ترانسستوري رقيق TFT

نظام اللون:

متوافق مع PAL/NTSC/PAL-M/ PAL-N/SECAM

نطاق درجة الحرارة:

-10 درجة مئوية إلى +60 درجة مئوية

#### الصوت

الحد الأقصى لخرج الطاقة:

50 واط × 4

خرج الطاقة المستمرة:

22 واط × 4 (50 هرتز إلى 15 كيلو هرتز،

5% التوهج التوافقي الكلي، 4 أوم حمولة، مع دفع

كلتا القناتين)

معاوقة الحمولة:

4 أوم (4 أوم إلى 8 أوم مسموح به)

مستوى الخرج المبدئي (الحد الأقصى): 2.0 فولت

الموازن (موازن رسوم لـ 13 نطاقاً):

التردد:

50 هرتز/ 80 هرتز/ 125 هرتز/ 200 هرتز/

315 هرتز/ 500 هرتز/ 800 هرتز/

1.25 كيلو هرتز/ 2 كيلو هرتز/ 3.15 كيلو هرتز/

5 كيلو هرتز/ 8 كيلو هرتز/ 12.5 كيلو هرتز

الكسب: 12± ديسيبل (2 ديسيبل/خطوة)

HPF:

التردد:

25 هرتز/ 32 هرتز/ 40 هرتز/ 50 هرتز/

63 هرتز/ 80 هرتز/ 100 هرتز/ 125 هرتز/

160 هرتز/ 200 هرتز/ 250 هرتز

مضخم الصوت/LPF:

التردد:

25 هرتز/ 32 هرتز/ 40 هرتز/ 50 هرتز/

63 هرتز/ 80 هرتز/ 100 هرتز/ 125 هرتز/

160 هرتز/ 200 هرتز/ 250 هرتز

تعزيز الجهير:

الكسب: 12+ ديسيبل إلى 0 ديسيبل (2 ديسيبل/خطوة)

خطوة)

مستوى السماع:

10+ ديسيبل إلى -24 ديسيبل (1 ديسيبل/خطوة)

#### USB

المواصفات القياسية لـ USB:

1.1 USB، 2.0 USB بسرعة كاملة، 2.0 USB

عالي السرعة

أقصى إمداد للطاقة: 1.5 أمبير

فئة USB:

MSC (فئة التخزين الكبيرة)

نظام الملف: FAT16، FAT32، NTFS

<صوت> USB

صيغة فك ترميز MP3:

2.5 & 2.0 MPEG-1 طبقة صوت 3

صيغة فك ترميز WMA:

إصدار 7 و 8 و 9 و 9.1 و 9.2 (صوت قناة 2)

صيغة فك ترميز AAC:

MPEG-4 AAC (مشفرة فقط) (إصدار

12.5 وأقدم)

صيغة فك ترميز FLAC:

إصدار 1.3.0 (ترميز الصوت الحر بدون فقد)

تنسيق إشارة WAV:

خطي PCM

تردد المعاينة:

خطي PCM:

16 كيلو هرتز/ 22.05 كيلو هرتز/ 24 كيلو

هرتز/ 32 كيلو هرتز/ 44.1 كيلو هرتز/ 48

كيلو هرتز

<صورة> USB

تنسيق فك شفرة JPEG:

.jpg، .jpeg

أخذ عينات البكسل: 4:2:2، 4:2:0

حجم فك الترميز:

الحد الأقصى: 5 000 (ارتفاع) × 5 000 (عرض)

الحد الأدنى: 32 (ارتفاع) × 32 (عرض)

(أقصى حجم للملف: 6 ميجابايت)

صيغة فك تشفير PNG:

.png

حجم فك التشفير:

الحد الأقصى: 576 (ارتفاع) × 720 (عرض)

الحد الأدنى: 32 (ارتفاع) × 32 (عرض)

صيغة فك التشفير BMP:

.bmp

حجم فك التشفير:

الحد الأقصى: 936 (ارتفاع) × 1 920 (عرض)

الحد الأدنى: 32 (ارتفاع) × 32 (عرض)

<فيديو> USB

صيغة فك ترميز فيديو H.264:

ملف تعريف الخط القاعدي، الملف الشخصي

الرئيسي، الملف الشخصي العالي

صيغة فك تشفير الفيديو H.263:

الملف الشخصي للخط الأساسي 0/3

صيغة فك تشفير الفيديو VC-1:

الملف الشخصي البسيط، الملف الشخصي الرئيسي،

الملف الشخصي المتقدم

صيغة فك تشفير فيديو AVI

صيغة فك ترميز فيديو MPEG4:

ملف التعريف البسيط، الملف الشخصي البسيط المتقدم

صيغة فك تشفير الفيديو 2، MPEG1:

الملف الشخصي الرئيسي

صيغة فك تشفير فيديو Quick Time

صيغة فك تشفير فيديو Matroska

صيغة فك تشفير فيديو TS Stream

#### Bluetooth

إصدار:

Bluetooth 5.0 المعتمد

طاقة الخرج:

حد أقصى 4+ ديسيبل ميلي واط (طاقة فئة 2)

نطاق التردد:

2 402.0 ميغا هرتز إلى 2 480.0 ميغا هرتز

#### مواصفات FM

نطاق التردد:

87.5 ميغا هرتز إلى 108 ميغا هرتز

الحساسية القابلة للاستخدام:

13 ديسيبل فيمتو واط (1.1 μV/75 أوم، أحادي،

رقم مسلسل: 30 ديسيبل)

نسبة الإشارة إلى الضوضاء:

50 ديسيبل (شبكة IIF-A)

#### مواصفات AM

نطاق التردد:

530 كيلو هرتز إلى 1 640 كيلو هرتز (10 كيلو

هرتز)، 531 كيلو هرتز إلى 1 602 كيلو هرتز

(9 كيلو هرتز)

الحساسية القابلة للاستخدام:

28 μV (رقم مسلسل: 20 ديسيبل)

نسبة الإشارة إلى الضوضاء:

45 ديسيبل (شبكة IIEC-A)

#### ملاحظة

المواصفات والتصميم عرضة لتعديلات محتملة بدون إشعار

مسبق بسبب التحسينات.



## التثبيت على واقي الشمس

1 أدخل سلك الميكروفون في التجويف.

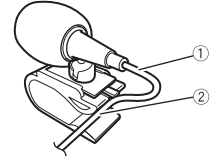

① سلك الميكروفون  
② تجويف

2 قم بإرفاق مشبك الميكروفون بواقي الشمس.

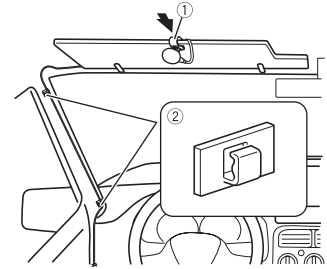

① مشبك الميكروفون  
② مشابك

استخدم مشابك تباغ بشكل منفصل لتأمين السلك عند الضرورة داخل السيارة.  
ثبت الميكروفون على واقي الشمس عندما يكون في الوضع العلوي. إذ لا يمكن التعرف على صوت السائق إذا كان واقي الشمس في الوضع السفلي.

## التركيب على عمود التوجيه

1 افصل قاعدة الميكروفون من مشبك الميكروفون عن طريق سحب قاعدة الميكروفون مع الضغط على اللسان.

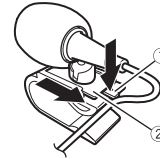

① لسان  
② قاعدة الميكروفون

2 ركب الميكروفون على عمود التوجيه.

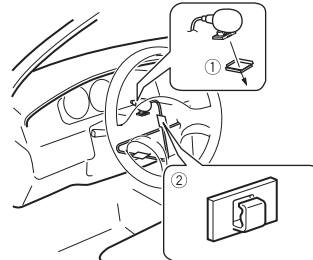

① شريط بوجهين  
② مشابك

استخدم مشابك تباغ بشكل منفصل لتأمين السلك عند الضرورة داخل السيارة.

### ملاحظة

قم بتركيب الميكروفون على عمود التوجيه بعيداً عن عجلة القيادة.

## ضبط زاوية الميكروفون

يمكن تعديل زاوية الميكروفون.



# التركيب

## احتياطات قبل التركيب



- تجنب تركيب هذا المنتج في أماكن أو بطريقة:
  - تمكن من حدوث إصابة للسائق أو الركاب إذا توقفت السيارة فجأة.
  - قد تؤدي إلى تتداخل مع تشغيل السائق للسيارة، مثل تركيبه في الأرضية أمام مقعد السائق، أو بالقرب من عجلة القيادة أو ذراع نقل السرعة.
- تأكد من استخدام الأجزاء المرفقة بالطريقة المحددة وذلك لضمان التركيب الصحيح. إذا لم يتم تزويد أي أجزاء بهذا المنتج، قم باستخدام الأجزاء المتوافقة بالطريقة المحددة بعد أن يتم التحقق من توافق الجزء من جانب الوكيل. و إذا تم استخدام أجزاء غير مرفقة أو متوافقة، فقد تتلف الأجزاء الداخلية لهذا المنتج أو قد تتفك وقد يفصل المنتج.
- لا تثبت هذا المنتج في مكان قد يتسبب في التالي:
  - (i) تثبيت رؤية السائق، أو
  - (ii) يعيق أداء أي من أنظمة التشغيل السيارة أو ميزات الأمان، بما في ذلك الوسائد الهوائية وأزرار مصابيح الخطر، أو
  - (iii) عرقل قدرة السائق على تشغيل السيارة بطريقة آمنة.
- يحذر تركيب هذا المنتج أمام أو بجانب لوحة القيادة أو الباب أو دعامة يتم من خلالها نشر أحد أكياس الهواء للسيارة. يرجى الرجوع إلى دليل مالك السيارة كمرجع لمنطقة نشر أكياس الهواء الأمامية.

## قبل التركيب

- استشر أقرب الوكيل إذا كان التركيب يتطلب ثقب فتحات أو تعديلات في السيارة.
- قبل إجراء التركيب النهائي لهذا المنتج، يجب التأكد من توصيل الأسلاك بشكل مؤقت للتأكد أن الوصلات صحيحة وعمل النظام بشكل صحيح.

## ملاحظات التركيب

- لا تعتمد إلى تركيب هذا المنتج في أماكن عرضة لدرجات حرارة أو رطوبة عالية، مثل:
  - الأماكن القريبة من مدفأة أو فتحة تهوية أو مكيف هواء.
  - الأماكن المعرضة لأشعة الشمس المباشرة، مثل أعلى لوحة القيادة.
  - الأماكن التي قد تكون معرضة للمطر، مثل بالقرب من الباب أو على أرضية السيارة.
- قم بتركيب هذا المنتج بشكل أفقي على سطح ذي تفاوت يتراوح ما بين 0 و 60 درجة.

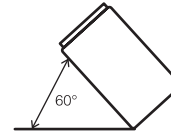

- عند التركيب ولضمان انتشار الحرارة بشكل صحيح عند استخدام هذا المنتج، تأكد من ترك مسافة كافية خلف اللوحة الخلفية وقم بلف أي من الكابلات المرئية حتى لا تعلق فتحات خروج الهواء.

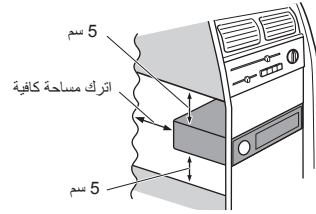

## التركيب باستخدام فتحات البراغي في جانب هذا المنتج

- 1 تثبيت الوحدة بماسك تثبيت الراديو المقدم من المصنع.  
ضع هذا المنتج بحيث تكون فتحات البراغي متحاوية مع فتحات البراغي الخاصة بالماسك، ثم اربط البراغي في ثلاثة مواضع في كل جانب.

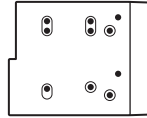

### تلميح

يمكن ضبط مقدار بروز هذه الوحدة عن لوحة العدادات/وحدة التحكم عن طريق تحويل موضع فتحة برغي هذه الوحدة إلى كتيفة تثبيت الراديو المحددة في المصنع.

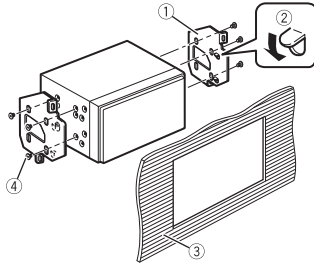

- ① ماسك تثبيت الراديو الموفر من المصنع
  - ② إذا تداخلت السقاطة مع التركيب، يمكنك تثبيتها لأسفل بعيداً عن الطريق.
  - ③ لوحة القيادة أو لوحة التحكم
  - ④ برغي برأس عنقودي
- تأكد من استخدام البراغي المرفقة مع هذا المنتج.

## تركيب الميكروفون

- قم بتركيب الميكروفون في مكان بحيث يكون اتجاهه ومسامته من المسائق تجعل من السهل الاستماع لصوت السائق.
- تأكد من إيقاف المنتج قبل توصيل الميكروفون (إيقاف (ACC).
- على حسب طراز السيارة، قد يكون طول كابل الميكروفون قصيراً جداً عندما تتركب الميكروفون على وافي الشمس. في هذه الحالات، ثبت الميكروفون على عمود التوجيه.

## تحذير ⚠

استعمل الدخول فقط للصور المعكوسة أو صور المرآة فقط، الاستعمال بشكل آخر قد يؤدي إلى إصابات أو أضرار.

## تنبيه ⚠

- قد تظهر صورة الشاشة معكوسة.
- باستخدام كاميرا الرؤية الخلفية، يمكنك مراقبة المقطورات أو عند الرجوع إلى الوراء في مكان ضيق لإيقاف السيارة. تجنب استخدام هذا المنتج لأغراض الترفيه.
- قد تظهر الأشياء في الرؤية الخلفية أقرب أو أبعد من الوضع الفعلي.
- قد تختلف قليلاً منطقة الصور الخاصة بالصور الشاشة الكاملة المعروضة أثناء الرجوع إلى الخلف أو التحقق من المنطقة خلف السيارة.

## 7 بني (REAR VIEW CAMERA IN) 8 (REVERSE-GEAR) أبيض/بنفسجي SIGNAL INPUT)

- ارجع إلى سلك الطاقة في صفحة 7.
- كابل RCA (بياع منفصلاً)
- إلى إخراج الفيديو
- كاميرا الرؤية الخلفية (تباع منفصلاً)

## ملاحظات

- قم بتوصيل كاميرا الرؤية الخلفية فقط بـ REAR VIEW CAMERA IN. تجنب توصيل أي جهاز آخر.
- تتطلب بعض الإعدادات المناسبة استخدام كاميرات الرؤية الخلفية. للتفاصيل، راجع دليل التشغيل.

## مكون الفيديو الخارجي والشاشة

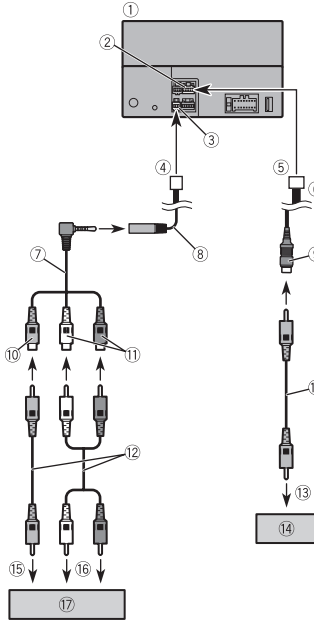

- 1 هذا المنتج
- 2 مصدر المخرج الأمامي
- 3 موصل 2
- 4 إلى موصل 2
- 5 إلى مصدر المخرج الأمامي
- 6 سلك المخرج الأمامي
- 7 كابل AV بمقياس صغير (بياع منفصلاً)
- 8 إدخال (AUX IN) AUX
- 9 أصفر (REAR MONITOR OUT)
- 10 أصفر
- 11 أحمر، أبيض

- 12 كابلات RCA (تباع منفصلاً)
- 13 إلى إدخال الفيديو
- 14 شاشة خلفية بمقاييس إدخال RCA
- 15 إلى إخراج الفيديو
- 16 إلى إخراج الصوت
- 17 المكونات الخارجية للفيديو (تباع منفصلاً)

## ملاحظة

يلزم استخدام إعداد مناسب لمكون الفيديو الخارجي. للتفاصيل، راجع دليل التشغيل.

## تحذير ⚠

يحذر تركيب الشاشة الخلفية في موضع يُمكن السائق من مشاهدة صور الفيديو أثناء القيادة. يستخدم خرج الفيديو الخلفي المنتج في اتصال الشاشة لتمكين الركاب في المقاعد الخلفية من مشاهدة مصدر الفيديو.

## تنبيه ⚠

للتوصيل، تأكد من استخدام كابل AV بمقياس صغير (بياع منفصلاً). إذا استخدمت كابلات أخرى، فقد يختلف موضع التوصيل مما يؤدي إلى اضطراب الصور والأصوات.

OK	⊘
L : يسار صوت (أبيض)	R : يمين صوت (أحمر)
V : فيديو (أصفر)	G : أرض

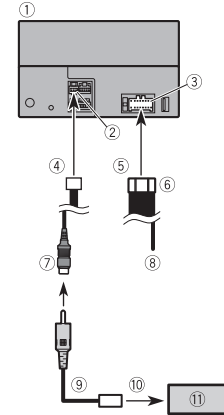

- 1 هذا المنتج
- 2 موصل 1
- 3 إمداد الطاقة
- 4 إلى موصل 1
- 5 إلى مصدر الطاقة
- 6 سلك الطاقة

## الهاتف الذكي (جهاز Android™)

### التوصيل عبر منفذ USB

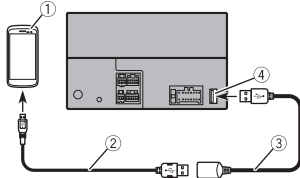

- ① هاتف ذكي
- ② كابل USB - كابل USB صغير (نوع USB A - USB B صغير) (يباع منفصلاً)
- ③ كابل USB النوع C (نوع USB A - USB C) (يباع منفصلاً)
- ④ كابل USB 1.5 متر
- ④ منفذ USB

### ملاحظات

- طول كابل USB B المصغر من النوع USB A لا يمكن أن يتجاوز 2 م وكابل USB C من نوع USB A لا يمكن أن يتجاوز 4 م وفقاً لمعيار كابل USB. عند استخدام كابل مخالف للشروط أعلاه، فقد لا تعمل وظيفة الوحدة الرئيسية بشكل صحيح.
- Android هي علامة تجارية لشركة Google LLC.

## كاميرا

### كاميرا الرؤية الخلفية

عند استخدام كاميرا الرؤية الخلفية، يتم تحويل صورة المنظر الخلفي تلقائياً من الفيديو عن طريق تحريك ذراع تبديل السرعة إلى الاتجاه العكسي (R). كما يسمح وضع Camera View بالتحقق مما يوجد خلفك أثناء القيادة.

## iPhone والهاتف الذكي

### ملاحظات

- للتفاصيل حول كيفية توصيل جهاز خارجي باستخدام كابل يُباع منفصلاً، راجع دليل الكابل.
- للاطلاع على التفاصيل بخصوص التوصيل والعمليات الخاصة بجهاز iPhone أو الهاتف الذكي، راجع الفصل الخاص بكل مصدر أو تطبيق.

## iPhone مع موصل Lightning

### التوصيل عبر منفذ USB

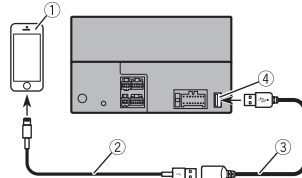

- ① iPhone مع موصل Lightning
- ② كابل واجهة USB - iPhone (يباع منفصلاً)
- ③ كابل USB 1.5 متر
- ④ منفذ USB

- ⑪ مكبر صوت خلفي
- ⑫ مكبر صوت أمامي
- ⑬ مضخم الصوت الفرعي

## مضخم الطاقة (بياع منفصلاً)

14 بنفسجي/أسود

ملاحظة

تجنب توصيل أي وحدة بأسلاك السماعة غير المتصلة بالسماعات وذلك في حالة استخدام نظام بسماعتين.

مهم

لا تستخدم أسلاك السماعات عندما تكون هذه التوصيلة قيد الاستخدام.

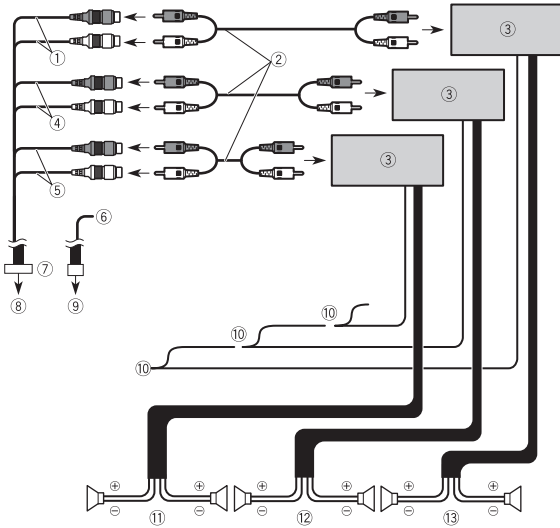

1 إخراج مضخم الصوت الفرعي (SUBWOOFER OUT L/SUBWOOFER OUT R)

2 كابل RCA (بياع منفصلاً)

3 مضخم الطاقة

4 إخراج أمامي (FRONT OUT L/FRONT OUT R)

5 إخراج خلفي (REAR OUT L/REAR OUT R)

6 أصفر/أسود (MUTE)

إذا كنت تستخدم جهازاً بوظيفة كتم الصوت، قم بتوصيل هذا السلك بسلك كتم الصوت في هذا الجهاز.

إذا لم يكن الأمر كذلك، احتفظ بسلك كتم الصوت حراً دون أي توصيل.

7 سلك المخرج الأمامي

8 إلى مصدر المخرج الأمامي

9 إلى موصل 1

10 تحكم عن بعد في النظام

11 توصيل بالكابل الأزرق/الأبيض.

8 أزرق/أبيض

قم بتوصيل طرف التحكم في نظام مضخم الطاقة (الحد الأقصى 300 ملي أمبير 12 فولت تيار مستمر).

9 أخضر فاتح

يستخدم لرصد حالة تشغيل/إيقاف التشغيل فرامل الانتظار. يجب توصيل هذا السلك بجهة مصدر إمداد التيار لمفتاح فرامل اليد.

10 جهة مصدر التيار

11 مفتاح فرامل اليد

12 جهة الأرضي

## أسلاك السماعات

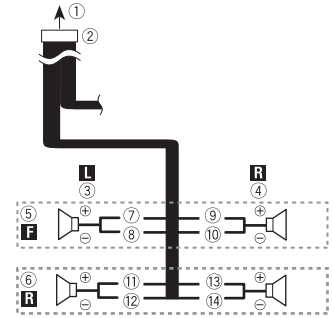

1 لمصدر التيار

2 كابل الطاقة

3 أسير

4 أيمن

5 سماعة أمامية

6 سماعة خلفية

7 أبيض

8 أبيض/أسود

9 رمادي

10 رمادي/أسود

11 أخضر

12 أخضر/أسود

13 بنفسجي

- ① بني (REAR VIEW CAMERA IN)  
② أصفر/أسود (MUTE)

## كابل الطاقة

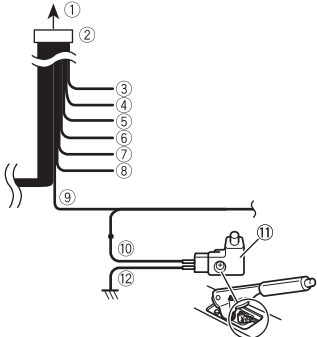

- ① لمصدر التيار  
② كابل الطاقة  
③ أصفر  
للمفاح المرفق مع التيار بغض النظر عن وضع مفتاح التشغيل.  
④ أحمر  
للمفاح الكهربائي الذي يتحكم فيه مفتاح التشغيل (12) فولت تيار مستمر/تشغيل/إيقاف تشغيل  
⑤ برتقالي/أبيض  
لمفتاح الإضاءة.  
⑥ أسود (أرضي)  
لجسم السيارة (المعدني).  
⑦ بنفسجي/أبيض  
للسلكين المتصلين بالمصباح الخلفي، قم بتوصيل السلك الذي يتغير فيه الجهد عندما يكون ذراع نقل السرعة في وضع الرجوع للخلف (R). يمكن هذه التوصيلة الوحدة من استشعار ما إذا كانت السيارة تتحرك إلى الأمام أم الخلف.

## ملاحظة حول السلك الأبيض/ الأزرق

- عند إدارة مفتاح التشغيل على وضع التشغيل (تشغيل ACC)، يتم إخراج إشارة التحكم من خلال السلك الأزرق/الأبيض، ثم قم بتوصيل طرف تحكم في نظام في مضخم الطاقة الخارجي أو طرف تحكم مرحل الهوائي التلقائي أو طرف تحكم طاقة معزز الهوائي (كحد أقصى 300 مللي أمبير 12 فولت تيار مستمر). يتم إخراج إشارة التحكم من خلال السلك الأبيض/الأزرق، إذا تم إيقاف مصدر الصوت.

## هذا المنتج

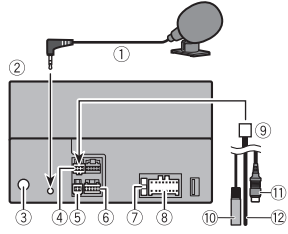

- ① ميكرو فون 3 م  
② هذا المنتج  
③ مقبس الهوائي  
④ موصل 1 (REAR VIEW CAMERA IN/MUTE/STEERING WHEEL CONTROL)  
⑤ موصل 2 (AUX IN)  
⑥ مصدر المخرج الأمامي  
⑦ فيوز (10 أمبير)  
⑧ إمداد الطاقة  
⑨ إلى موصل 1  
⑩ إدخال سلكي عن بعد (STEERING WHEEL CONTROL)

يمكن توصيل مهايئ تحكم عن بعد سلكي (ببناح بشكل منفصل).

الأرضي أو سقطه يمكن أن يؤدي ذلك إلى نشوب حريق أو تصاعد دخان أو حدوث عطل.

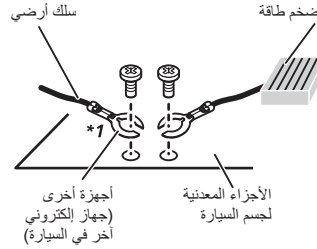

- 1\* غير مزود لهذه الوحدة  
• عند استبدال المنصهر، تأكد من استخدام منصهر بالقدرة المحددة لهذا المنتج فقط.  
• لا يمكن تركيب الجهاز في المركبة بدون وضع ACC (ملحقات) على مفتاح التشغيل.



وضع ACC

بلا وضع ACC

- لتجنب حدوث ماس كهربائي، قم بتغطية السلك المفصول بشرط عازل، من الجهاد جداً عزل جميع أسلاك السماعه غير المستخدمة، والتي إن تم تركها بدون تغطية تسبب ماساً كهربائياً.
- لتوصيل مضخم طاقة أو أجهزة أخرى بهذا المنتج، راجع الدليل لمعرفة المنتج الذي يمكن توصيله.
- الرمز الرسومي الموجود على المنتج يعني التيار الحالي.

- تأكد من عدم تداخل الكابلات والأسلاك مع أي أجزاء متحركة في السيارة أو انحصارها بهذه الأجزاء، خاصة عجلة القيادة أو ذراع نقل السرعة أو فرامل الانتظار أو مسارات انزلاق المقعد أو الأبواب أو أي عناصر تحكم في السيارة.
- تجنب توجيه الأسلاك في مكان تكون عرضة فيه لدرجات حرارة عالية. إذا ارتفعت درجة حرارة العزل، قد تتلف الأسلاك وتتسبب في ماس كهربائي أو عطل أو تلف دائم للمنتج.
- تجنب تقصير الأسلاك. إذا قمت بذلك، قد تفشل دائرة الحماية (حامل المنصهر أو مقاوم المنصهر أو الفلتر وغير ذلك) في العمل بشكل صحيح.
- يحذر توصيل الطاقة إلى منتجات إلكترونية أخرى عن طريق قطع عازل سلك مصدر التيار لهذا المنتج واللصق على السلك. سيتم تجاوز القدرة الحالية للسلك، مما يسبب سخونة زائدة.

## قبل تركيب هذا المنتج

- استخدم هذه الوحدة مع بطاريات بجهد 12 فولت وتاريخ سبلي فقط. قد يؤدي الفشل في القيام بذلك إلى نشوب حريق أو حدوث عطل.
- لتفادي حدوث ماس في النظام الكهربائي، تأكد من فصل كابل البطارية (-) قبل التركيب.

## لمنع التلف

### ⚠ تحذير

- عند استخدام مخرج سماعه بواسطة 4 قنوات، استخدم سماعه فوق 50 وات (قدرة الدخل القصوى) وبين 4 أوم إلى 8 أوم (قيمة المقاومة). تجنب استخدام سماعات 1 أوم إلى 3 أوم لهذه الوحدة.
- الكابل الأسود كابل أرضي. عند تركيب هذه الوحدة أو مضخم الطاقة (ببناح بشكل منفصل)، تأكد من توصيل السلك الأرضي أو لا. تأكد من توصيل السلك الأرضي بطريقة صحيحة بالأجزاء المعدنية لجسم السيارة. ويجب توصيل السلك الأرضي لمضخم الطاقة وسلك هذه الوحدة أو أي جهاز آخر بالسيارة بشكل مستقل باستخدام براغي مختلفة. إذا تحرر برغي السلك

# الاتصال

الخاصة به إلى صدمة كهربائية أو مخاطر أخرى، ويمكن أن يسبب تلفاً لهذا المنتج لا يغطيه الضمان.

## الاحتياطات قبل توصيل النظام

### ⚠ تحذير

لا تتخذ أي خطوات للعبث بنظام القفل التفاضلي لفرامل الانتظار أو تعطيله حيث أنه موجود لحمايتك، العبث بنظام القفل التفاضلي لفرامل الانتظار أو تعطيله قد يؤدي إلى إصابة خطيرة أو الوفاة.

### ⚠ تنبيه

- أحكم توصيل كافة الأسلاك باستخدام مشابك الكابلات أو شريط كهربائي. تجنب ترك أي سلك ظاهر ليبقى مكشوف.
- تجنب توصيل السلك الأصفر لهذا المنتج مباشرة ببطارية السيارة. في حال توصيل السلك بالبطارية بطريقة مباشرة، قد يتسبب اهتزاز المحرك في النهاية إلى فشل العزل في النقطة التي يمر فيها السلك من حذيرة المسافر إلى حذيرة المحرك. في حال تمزق عزل السلك الأصفر بسبب التلامس مع أجزاء معدنية، قد ينتج عن ذلك ماس كهربائي ويتسبب في خطر شديد.
- يمثل السماح للكابلات باللف حول عمود التوجيه أو زراع نقل السرعة خطراً شديداً. تأكد من تركيب هذا المنتج وكابلاته والأسلاك بعيداً بحيث لا تعيق القيادة أو تمنعها.

## تنبيهات احتياطية

### منتجك الجديد وهذا الدليل

- لا تشغل هذا المنتج، أو أي تطبيقات، أو خيار كاميرا الرؤية الخلفية (إذا تم شراؤها) إذا كان القيام بذلك سيحول انتباهك بطريقة ما عن التشغيل الآمن لسيارتك. التزم دوماً بقواعد القيادة الآمنة واتبع جميع القوانين المرورية الموجودة. إذا واجهت مشكلة في تشغيل هذا المنتج، قم بالقيادة إلى جانب الطريق وأوقف السيارة في مكان آمن وعشّق فرامل الانتظار قبل إجراء عمليات الضبط الضرورية.
  - لا تثبت هذا المنتج في مكان قد يتسبب في التالي:
    - (i) تشتيت رؤية السائق، أو
    - (ii) يعيق أداء أي من أنظمة التشغيل بالسيارة المتعلقة بميزات الأمان، بما في ذلك الوسائد الهوائية وأزرار مصابيح الخطر، أو
    - (iii) عرقل قدرة السائق على تشغيل السيارة بطريقة آمنة.
- قد لا يمكن تركيب هذا المنتج في بعض الحالات بسبب نوع السيارة أو شكل الجزء الداخلي منها.

## احتياطات هامة

### ⚠ تحذير

توصي شركة Pioneer بعدم تركيب هذا المنتج بنفسك. يصمم هذا المنتج للتركيب المحترف فقط. نوصي فقط أن يقوم فني خدمة معتمد من Pioneer بتمتع بخبرة وفترة تدريب خاصة في الإلكترونيات السيارات، بإعداد هذا المنتج وتركيبه. يحظر صيانة هذا المنتج بنفسك. قد يعرضك تركيب هذا المنتج أو صيانته وكابلات التوصيل

## توصيل Bluetooth®

1   [إعدادات Bluetooth] ← [بحث].

2  اسم جهاز Bluetooth.

### ملاحظة

العلامة المتمثلة في كلمة Bluetooth® وشعارات Bluetooth هي علامات تجارية مسجلة ملك لشركة Bluetooth SIG, Inc. وأي استعمال لهذه العلامات من قبل Pioneer Corporation يتم بموجب ترخيص. العلامات التجارية والأسماء التجارية الأخرى تخص أصحابها المعنيين.

## تشغيل هاتف Bluetooth

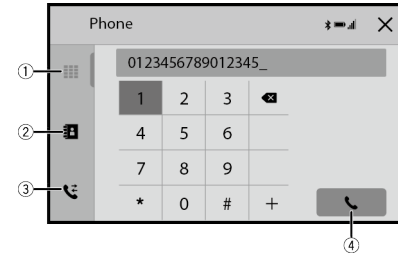

①	إدخال رقم الهاتف مباشرة
②	التحويل إلى وضع دفتر الهاتف
③	التحويل إلى قائمة سجل المكالمات
④	إجراء مكالمة صادرة

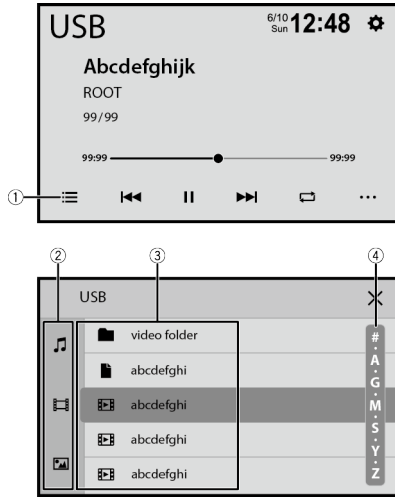

اعرض شاشة قائمة التشغيل	①
اختر أنواع ملفات الوسائط	②
اختر عنوان القائمة أو الملف الذي تريد تشغيله	③
تمرير القائمة	④

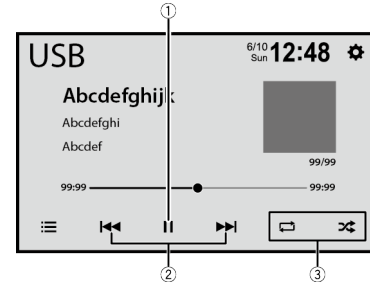

الإيقاف المؤقت وبدء التشغيل	①
لتحديد الملف السابق أو الملف التالي.	②
لتنفيذ تقديم سريع أو ترجيع سريع. المسه مجدداً لتغيير سرعة التشغيل.	③
لضبط وظيفة تشغيل الصوت	④





الإيقاف المؤقت وبدء التشغيل	①
تغيير نقطة التشغيل	②
لتحديد الملف السابق أو الملف التالي. لتنفيذ تقديم سريع أو ترجيع سريع. المسه مجدداً لتغيير سرعة التشغيل.	③

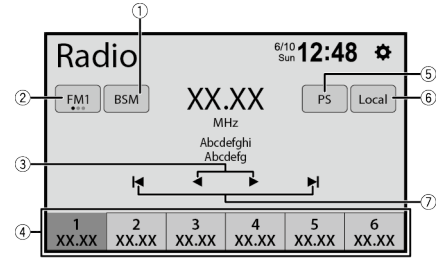

تخزين ترددات البث الأقوى	①
اختيار الموجة	②
للتوليف على المحطة التالية	③
لاستدعاء القناة المضبوطة مسبقاً المخزنة على مفتاح من الذاكرة	④
لتخزين تردد البث الحالي على مفتاح	⑤
لعرض قناة مضبوطة مسبقاً لمدة 10 ثوان والتبديل إلى القناة التالية تلقائياً.	⑥
للتوليف على محطات الراديو التي تتمتع بإشارات قوية بشكل كافٍ فقط	⑦
للبدء في تدوير البحث	⑦

## اختيار المصدر



اختيار المصدر

①

## لاختيار الساعة

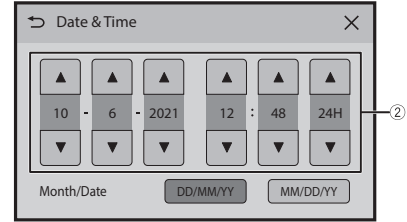

للتحويل إلى نافذة تعديل الساعة

①

لضبط الساعة

②









# الإجراءات الاحتياطية

## البدء

المس مطولاً  المس واسحب  المس 

## الأجزاء الرئيسية



①		إيقاف العرض 
②		إيقاف التشغيل 
③		لعرض شاشة القائمة الرئيسية 
④		كتم الصوت أو إلغاء كتم الصوت 
		لتنشيط وضع التعرف على الصوت 
		VOL (+/-) 

**تحذير** ⚠️  
الفتحات والمنافذ الموجودة في الهيكل الخارجي هي لأغراض التهوية لضمان تشغيل المنتج بشكل يُعتمد عليه، ولحمايته من السخونة الزائدة. لتجنب خطر الحريق، ينبغي عدم سد الفتحات أو تغطيتها بأي عناصر (كالأوراق، أو سجاد الأرضية، أو الملابس).

**تنبيه** ⚠️  
تم تقييم هذا المنتج في ظرف جوي مُعتدل ومداري فيما يخص الصوت والفيديو والأجهزة الإلكترونية المشابهة - متطلبات الأمان IEC 60065.

## لضمان القيادة الآمنة

- تحذير** ⚠️
- تم تصميم السلك باللون الأخضر الفاتح عند موصل التيار الكهربائي لرصد حالة إيقاف السيارة ويجب توصيله بجهة مصدر إمداد التيار لفتح فرامل التوقف، التوصيل أو الاستعمال غير الصحيح لهذا السلك يمكن أن يشكل خطراً للقوانين المعنية وقد يؤدي إلى إصابات أو أضرار شديدة.
  - لا تتخذ أي خطوات للعبث بنظام تعشيق فرامل الانتظار الموجود لحمايتك أو إلغاء تفعيله. العبث بنظام تعشيق فرامل الانتظار أو إلغاء تفعيله قد تنتج عنه إصابة خطيرة أو الوفاة.
  - لتفادي أخطار حدوث أضرار وإصابات وإمكانية حرق القوانين المعنية فإن هذا المنتج ليس مخصصاً للاستعمال مع صورة فيديو يمكن للسانق رؤيتها.
  - في بعض الدول، قد تكون مشاهدة صورة الفيديو على شاشة داخل سيارة حتى من قبل أشخاص غير السائق عملاً غير قانوني، أينما تُطبق مثل هذه القوانين، يجب التقيد بها.
  - إذا حاولت مشاهدة صورة فيديو أثناء القيادة، فسيظهر التحذير "عرض مصدر الفيديو من المقعد الأمامي أثناء القيادة ممنوع منعاً باتاً." على الشاشة. لمشاهدة صورة الفيديو على هذه الشاشة، أوقف السيارة في مكان آمن وعشق فرامل الانتظار، يرجى الحفاظ على فرامل الانتظار معشقة قبل تحرير فرامل الانتظار.

موارد کلی

منبع توان مجاز:

14.4 ولت جریان مستقیم (محدوده ولتاژ مجاز):  
10.8 ولت تا 15.1 ولت برق مستقیم

سیستم اتصال زمینی:

نوع منفی

حداکثر مصرف جریان:

10.0 آمپر

ابعاد (عرض × طول × قطر):

شاسی (D):

125 میلی متر × 100 میلی متر × 178 میلی متر

میلی متر

دماغه:

2 میلی متر × 97 میلی متر × 171 میلی متر

وزن:

1.1 کیلوگرم

صفحه نمایش

اندازه صفحه/نسبت ابعاد:

6.75 اینچ عرض/16:9 (ناحیه نمایش اصلی):

79.68 میلی متر × 151.8 میلی متر

پیکسل:

800 (عرض) × 480 (ارتفاع) × 3 (RGB)

روش پخش:

رانش ماتریس فعال TFT

سیستم رنگ:

سازگار با PAL/NTSC/PAL-M/PAL-N/SECAM

محدوده دمایی:

-10 تا +60 درجه سانتیگراد

صدا

حداکثر توان خروجی:

50 وات × 4

حداکثر برق متوالی:

22 وات × 4 (50 هرتز تا 15 کیلوهرتز،

THD % 5، 4 اهم بار، در حین فعال بودن هر

دو کانال)

امپدانس بار:

4 اهم (4 اهم تا 8 اهم مجاز)

سطح خروجی از پیش تولید شده (حداکثر): 2.0 ولت

اکولایزر (اکولایزر گرافیکی 13 بانده):

فرکانس:

50 هرتز/80 هرتز/125 هرتز/200 هرتز/

315 هرتز/500 هرتز/800 هرتز/

1.25 کیلوهرتز/2 کیلوهرتز/3.15 کیلوهرتز/

5 کیلوهرتز/8 کیلوهرتز/12.5 کیلوهرتز

دریافت: ±12 دسیبل (2 دسیبل/گام)

HPF:

فرکانس:

25 هرتز/32 هرتز/40 هرتز/50 هرتز/

63 هرتز/80 هرتز/100 هرتز/125 هرتز/

160 هرتز/200 هرتز/250 هرتز

سابووفر/LPF:

فرکانس:

25 هرتز/32 هرتز/40 هرتز/50 هرتز/

63 هرتز/80 هرتز/100 هرتز/125 هرتز/

160 هرتز/200 هرتز/250 هرتز

تقویت صدای بم:

دریافت: +12 دسیبل تا 0 دسیبل (2 دسیبل/گام)

سطح بلندگو:

+10 دسیبل تا -24 دسیبل (1 دسیبل/گام)

USB

مشخصات استاندارد USB:

USB 1.1، USB 2.0، USB 2.0 پرمسرعت، USB 2.0

سرعت بالا

حداکثر جریان برق ورودی: 1.5 آمپر

کلاس USB:

MSC (کلاس ذخیره سازی انبوه)

سیستم فایل: FAT16، FAT32، NTFS

حصدای USB <

فرمت رمزگشایی MP3:

MPEG-1 & 2 & 2.5 Audio Layer 3

فرمت رمزگشایی WMA:

نسخه 7، 8، 9، 9.1، 9.2 (صدای 2 کاناله)

فرمت رمزگشایی AAC:

4 AAC MPEG-4 (فقط رمزگذاری شده با

iTunes) (نسخه 12.5 و قدیمی تر)

فرمت رمزگشایی FLAC:

نسخه 1.3.0 (کدک صوتی رایگان Lossless)

فرمت سیگنال WAV:

خطی (PCM)

فرکانس نمونه:

خطی (PCM)

16 کیلوهرتز، 22.05 کیلوهرتز، 24 کیلوهرتز،

32 کیلوهرتز، 44.1 کیلوهرتز، 48 کیلوهرتز

تصویر <USB

فرمت رمزگشایی JPEG:

.jpg، .jpeg

نمونه برداری پیکسل: 2:2:2، 4:2:0

اندازه رمزگشایی: حداکثر:

5 000 × 5 000 (ارتفاع) × 5 000 (عرض)

حداقل: 32 × 32 (ارتفاع) × 32 (عرض)

(حداکثر اندازه فایل: 6 مگابایت)

فرمت دیکنینگ PNG:

.png

سایز اشکار سازی:

حداکثر: 576 (ارتفاع) × 720 (عرض)

حداقل: 32 (ارتفاع) × 32 (عرض)

BMP دیکنینگ فرمت:

.bmp

سایز اشکار سازی:

حداکثر: 936 (ارتفاع) × 1 920 (عرض)

حداقل: 32 (ارتفاع) × 32 (عرض)

گوینوی USB <

فرمت رمزگشایی ویدئوی H.264:

نمایه خط مبنا، مشخصات اصلی، مشخصات بالا

فرمت دیکنینگ ویدئو:

مشخصات خط پایه 0/3

VC-1 فرمت دیکنینگ ویدئو:

مشخصات ساده، مشخصات اصلی، مشخصات

پیشرفته

فرمت رمزگشایی ویدئویی AVI

فرمت رمزگشایی ویدئویی MPEG4:

نمایه ساده، مشخصات ساده پیشرفته

فرمت رمزگشایی ویدئویی MPEG1، 2:

مشخصات اصلی

فرمت رمزگشایی ویدئویی Quick Time

فرمت رمزگشایی ویدئویی Matroska

فرمت رمزگشایی ویدئویی TS Stream

Bluetooth

نسخه:

Bluetooth 5.0 تأیید شده

توان خروجی:

حداکثر +4 دسیبل میلی وات (کلاس توان 2)

باند فرکانس:

2 402.0 مگاهرتز تا 2 480.0 مگاهرتز

موج یاب FM

محدوده فرکانس:

87.5 مگاهرتز تا 108 مگاهرتز

حساسیت قابل استفاده:

13 دسیبل (1.1 میکروولت/75 اهم، مونو، سیگنال

به نویز: 30 دسیبل)

نسبت سیگنال به نویز:

50 دسیبل (شبکه IHF-A)

موج یاب AM

محدوده فرکانس:

530 کیلوهرتز تا 1 640 کیلوهرتز (10 کیلوهرتز)،

531 کیلوهرتز تا 1 602 کیلوهرتز (9 کیلوهرتز)

حساسیت قابل استفاده:

28 میکروولت (سیگنال به نویز: 20 دسیبل)

نسبت سیگنال به نویز:

45 دسیبل (شبکه IEC-A)

نکته

مشخصات و طراحی ممکن است بدون اطلاع قبلی و با هدف

بهبود تغییر داده شوند.

## اتصال بر روی آفتابگیر

1 سیم میکروفن را درون فرورفتگی وارد کنید.

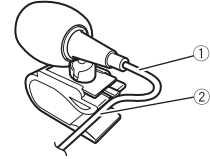

① سیم میکروفن  
② فرورفتگی

2 گیره میکروفن را به آفتابگیر نصب کنید.

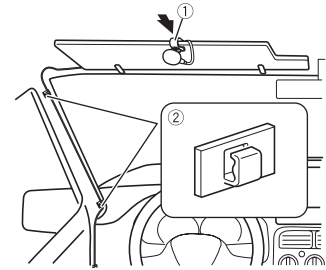

① گیره میکروفن  
② گیره ها

از گیره هایی که به صورت جداگانه به فروش می رسد استفاده کنید تا در هنگام لزوم، سیم های موجود در داخل دستگاه را محکم کنید. وقتی آفتابگیر در حالت بالا است میکروفن را روی آن نصب کنید. اگر آفتابگیر در حالت پایین باشد نمی تواند صدای راننده را تشخیص دهد.

## نصب بر روی میل فرمان

1 پایه میکروفن را با لغزاندن پایه میکروفن از روی گیره میکروفن جدا کنید و در همین حال زبانه را فشار دهید.

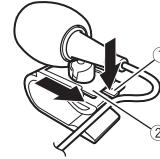

① زبانه  
② پایه میکروفن

2 میکروفن را بر روی میل فرمان نصب کنید.

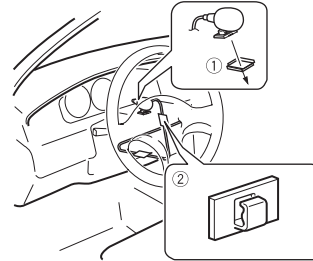

① نوار دو طرفه  
② گیره ها

از گیره هایی که به صورت جداگانه به فروش می رسد استفاده کنید تا در هنگام لزوم، سیم های موجود در داخل دستگاه را محکم کنید.

### نکته

میکروفن را روی پایه فرمان ولی جدا از فرمان اتومبیل نصب کنید.

## تنظیم زاویه میکروفن

زاویه میکروفن می تواند تنظیم شود.



# نصب

## احتیاط قبل از نصب

### ⚠ احتیاط

• هرگز این دستگاه را در مکان هایی با به نحوی نصب نکنید که:  
– در صورت توقف ناگهانی خودرو امکان بروز جراحت برای راننده یا سرنشینان وجود داشته باشد.

– احتمال بروز در رانندن خودرو توسط راننده مشکل ایجاد کند مانند قرار گرفتن در کف ماشین روبروی صندلی راننده یا در نزدیکی فرمان یا دنده.

• برای اطمینان از نصب صحیح، حتماً از قطعات عرضه شده و به طریقه مشخص شده استفاده کنید. اگر هر کدام از وسایل مربوط به این محصول عرضه نشده باشد با نماینده فروش تماس گرفته و در خصوص وسیله سازگار سؤال کنید، پس از مطمئن شدن از وسایل سازگار با این دستگاه همانطور که در مشخصات ذکر شده استفاده نمایید. اگر قطعاتی در جز قطعات عرضه شده یا سازگار به کار برود، ممکن است قطعات داخلی این دستگاه آسیب ببیند، یا ممکن است خوب جا نیفتند و دستگاه جدا شود.

• از نصب این دستگاه در مکانی که ممکن است (i) دید راننده را مختل کند،

(ii) عملکرد هرکدام از سیستم های عملیاتی خودرو یا قابلیت های امنیتی آن، از جمله کیسه های هوا و دمکه های لامپ خطر، را بر هم بزند یا (iii) توانایی راننده را در رانندن ایمن خودرو با مشکل مواجه کند، خودداری نمایید.

• هرگز این دستگاه را جلوی یا نزدیک داشبورد، در، یا ستونی که یکی از کیسه های هوای خودرو ممکن است باز شود نصب نکنید. برای آگاهی از محل باز شدن کیسه های هوای جلو لطفاً به دفترچه راهنمای خودرو مراجعه کنید.

## قبل از نصب

• اگر برای نصب به سوراخ کردن یا انجام سایر تغییرات در وسیله نظایه نیاز است، با نزدیک ترین فروشنده تماس بگیرید.  
• قبل از نصب نهایی این دستگاه، موقتاً سیم ها را وصل کنید تا از اتصال صحیح و عملکرد صحیح سیستم مطمئن شوید.

## نکاتی درباره نصب

• از نصب این دستگاه در محل هایی که در معرض دما یا رطوبت زیاد هستند خودداری کنید، مانند:  
– مکان هایی که در نزدیکی بخاری، دستگاه تهویه یا کولر هستند.  
– مکان هایی که در معرض تابش مستقیم نور خورشید هستند، مثلاً در بالای داشبورد.  
– مکان هایی که ممکن است در معرض بارش باران باشند مانند محلی که در نزدیکی در یا روی سقف خودرو است.  
• این محصول را بطور افقی روی سطحی با دامنه تغییر 0 تا 60 درجه نصب کنید.

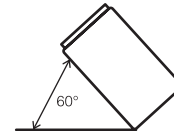

• در هنگام نصب برای اطمینان از پخش مناسب گرما در هنگام استفاده از این واحد، حتماً فاصله کافی در پشت صفحه عقب در نظر بگیرید و تمام سیم های رها شده را ببندید تا باعث مسدود شدن هواکش ها نشوند.

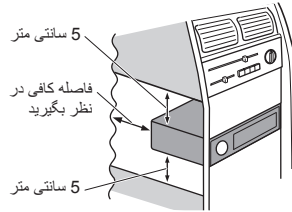

## نصب با استفاده از سوراخ های پیچ در کنار محصول

1 بستن این دستگاه به قلاب اتصال از پیش تعیین شده رادیو.

دستگاه را به گونه ای قرار دهید که سوراخ های پیچ آن با سوراخ های پیچ قلاب تراز باشند و پیچ ها را در سه قسمت در هر سمت محکم کنید.

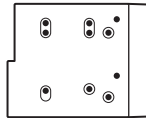

### نکته

با تغییر دادن وضعیت سوراخ پیچ این واحد به قالب نصب رادیو تعبیه شده در کارخانه، می توان مقدار بیرون زدگی این واحد از داشبورد/کنسول را تنظیم کرد.

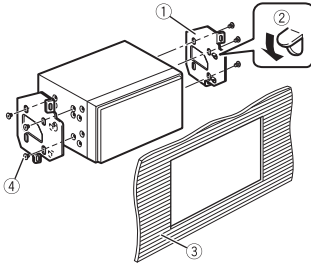

- 1 قلاب اتصال از پیش تعیین شده رادیو
  - 2 اگر گیره مانع نصب می شود، می توانید آن را به پایین خم کنید و مانع را برطرف نمایید.
  - 3 داشبورد یا کنسول
  - 4 پیچ سر پنجره ای
- از پیچ های ارائه شده همراه با این دستگاه استفاده کنید.

## نصب میکروفن

- میکروفن را در مکانی نصب کنید که جهت و فاصله آن از راننده به گونه ای باشد تا به راحت ترین شکل ممکن صدای راننده را دریافت کند.
- قبل از اتصال میکروفن، دستگاه را خاموش کنید (ACC OFF).
- بسته به مدل خودرو، طول سیم میکروفن ممکن است در زمان نصب میکروفن بر روی اقتابگیر بسیار کوتاه باشد. در این موارد، میکروفن را بر روی میل فرمان نصب کنید.

### ⚠ هشدار

از ورودی تنها برای دوربین نمای عقب تصویر آینه معکوس استفاده کنید. سایر کاربردها ممکن است منجر به جراثحت یا آسیب دیدگی شود.

### ⚠ احتیاط

- تصویر صفحه ممکن است به صورت آینه معکوس نمایش داده شود.
- با دوربین نمای عقب می توانید وسایل نقلیه پشت سر را زیر نظر داشته باشید، یا در یک مکان کوچک پارک کنید. از این عملکرد برای سرگرمی استفاده نکنید.
- اشیاء نمایش داده شده در نمای عقب ممکن است نزدیک تر یا دورتر از فاصله واقعی آنها به نظر برسند.
- ناحیه تصویر تصاویر تمام صفحه نمایش داده شده حین دنده عقب رفتن یا بررسی عقب خودرو ممکن است کمی تفاوت داشته باشد.

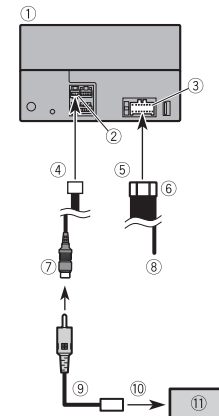

- این محصول
- رابط 1
- منبع برق
- به رابط 1
- به منبع برق

### ⑥ سیم برق ⑦ قهوه‌ای (REAR VIEW CAMERA IN) ⑧ بنفش/سفید (REVERSE-GEAR SIGNAL INPUT)

- به سیم برق در صفحه 7 مراجعه نمایید.  
⑨ کابل RCA (جداگانه فروخته می‌شود)  
⑩ به خروجی تصویر  
⑪ دوربین دید عقب (جداگانه فروخته می‌شود)

### نکات

- فقط دوربین دید عقب را به REAR VIEW CAMERA IN متصل کنید. هیچ تجهیزات دیگری را وصل نکنید.
- برخی تنظیمات مناسب برای استفاده از دوربین نمای عقب لازم است. برای جزئیات بیشتر، به دفترچه راهنمای عملیات مراجعه نمایید.

## مؤلفه ویدیویی خارجی و صفحه نمایش

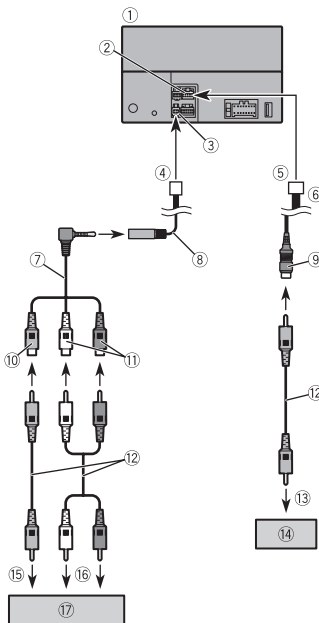

- این محصول
- منبع Pre out
- رابط 2
- به رابط 2
- به منبع pre out
- کابل Pre out
- کابل مینی جک AV (جداگانه فروخته می‌شود)
- ورودی AUX (AUX IN)
- زرد (REAR MONITOR OUT)
- زرد
- قرمز، سفید

- کابل‌های RCA (جداگانه فروخته می‌شود)
- به ورودی تصویر
- صفحه نمایش پشتی با فیش‌های ورودی RCA
- به خروجی تصویر
- به خروجی‌های صدا
- تجهیزات تصویری خارجی (جداگانه فروخته می‌شود)

### نکته

تنظیم مناسب برای استفاده از مؤلفه ویدیویی خارجی لازم است. برای جزئیات بیشتر، به دفترچه راهنمای عملیات مراجعه نمایید.

### ⚠ هشدار

هرگز صفحه نمایش عقب را در مکانی نصب نکنید که راننده بتواند منبع ویدیویی را در حین رانندگی تماشا کند.

خروجی ویدیوی عقب این دستگاه برای اتصال یک صفحه نمایش است تا افرادی که در صندلی‌های عقب قرار می‌گیرند بتوانند منابع ویدیویی را مشاهده کنند.

### ⚠ احتیاط

حتما برای سیم‌کشی از یک کابل AV فیش کوچک (فروش جداگانه) استفاده کنید. اگر از سایر کابل‌ها استفاده کنید، ممکن است موقعیت سیم‌کشی تغییر کرده و موجب ایجاد اختلال در تصویر و صدا گردد.

L: صدا چپ (سفید)	OK	⊘
R: صدا راست (قرمز)	⊘	OK
V: تصویر (زرد)	L V G R	L R G V
G: زمین		

## تلفن هوشمند (دستگاه Android™)

### اتصال از طریق درگاه USB

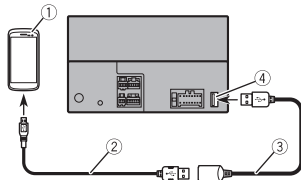

- 1 تلفن هوشمند
- 2 کابل USB - میکرو USB (نوع A - USB)
- 3 کابل USB Type-C (نوع A - USB C) (جداگانه به فروش می‌رسد)
- 4 درگاه USB 1.5 متر

#### نکات

- طول کابل نوع USB A - میکرو USB B نمی تواند بیشتر از 2 متر باشد و کابل نوع USB A - USB C نمی تواند طبق استاندارد کابل USB بیشتر از 4 متر باشد. هنگام استفاده از کابلی به غیر شرایط فوق، عملکرد دستگاه اصلی ممکن است به طور صحیح انجام نشود.
- علامت تجاری Google LLC است.

## دوربین

### درباره دوربین نمای عقب

هنگامیکه شما از دوربین نمایش عقب استفاده می کنید، وقتی که دنده را در حالت **REVERSE (R)** قرار می دهید ویدئو قطع شده و به طور اتوماتیک روی تصویر عقب سوییچ می شود. همچنین حالت **Camera View** به شما امکان می دهد در حین رانندگی بررسی کنید چه چیزی پشتتان است.

## iPhone و تلفن هوشمند

#### نکات

- برای جزئیات بیشتر درباره نحوه اتصال یک دستگاه خارجی با استفاده از کابلی که جداگانه فروخته می‌شود، به راهنمای کابل مراجعه کنید.
- برای جزئیات بیشتر درباره اتصال و یکارگیری iPhone یا تلفن هوشمند، به قسمت مربوط به هر منبع یا برنامه مراجعه نمایید.

## iPhone با رابط Lightning

### اتصال از طریق درگاه USB

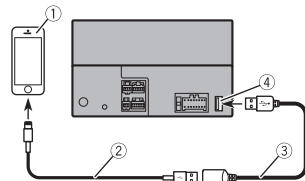

- 1 iPhone با رابط Lightning
- 2 کابل رابط USB برای iPhone (جداگانه فروخته می‌شود)
- 3 کابل USB 1.5 متر
- 4 درگاه USB



## آمپلی فایر برقی (جداگانه فروخته می شود)

مهم

سیم های بلندگو هنگامی که این اتصال در حال استفاده باشد به کار نمی رود.

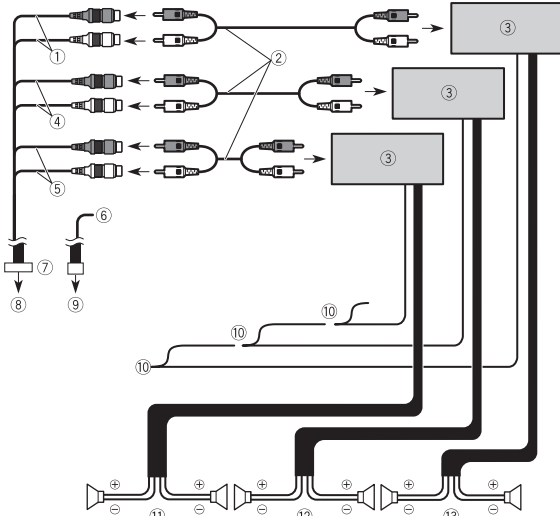

1 خروجی سابووفر (SUBWOOFER OUT L/SUBWOOFER OUT R)

2 کابل RCA (جداگانه فروخته می شود)

3 آمپلی فایر برق

4 خروجی جلو (FRONT OUT L/FRONT OUT R)

5 خروجی عقب (REAR OUT L/REAR OUT R)

6 زرد/مشکی (MUTE)

اگر از تجهیزات بی عملکرد بی صدا استفاده می کنید، این سیم را به سیم قطع صدا روی آن تجهیز متصل کنید. در غیر این صورت، سیم قطع صدا را بدون اتصال نگه دارید.

7 کابل Pre out

8 به منبع برق

9 به رابط 1

10 کنترل از راه دور سیستم

به سیم آبی/سفید متصل کنید.

11 بلندگوی عقب

نکته

در یک سیستم دارای دو بلندگو، به سیم های بلندگو که به بلندگوها متصل نیستند هیچ چیز وصل نکنید.

8 آبی/سفید

به پایانه کنترل سیستم آمپلی فایر برقی وصل کنید (حداکثر 300 میلی آمپر 12 ولت برق مستقیم).

9 سبز روشن

برای تشخیص وضعیت ON/OFF ترمز دستی به کار می رود. این سیم باید به طرف منبع برق سوئیچ ترمز دستی متصل شود.

10 طرف منبع برق

11 سوئیچ ترمز دستی

12 طرف اتصال زمین

## سیم های بلندگو

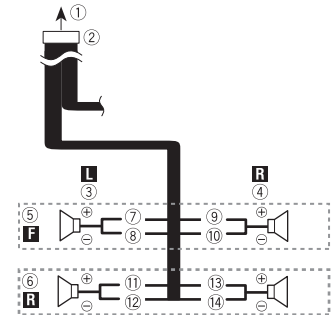

1 به منبع برق

2 سیم برق

3 چپ

4 راست

5 بلندگوی جلو

6 بلندگوی عقب

7 سفید

8 سفید/سیاه

9 خاکستری

10 خاکستری/سیاه

11 سبز

12 سبز/سیاه

13 بنفش

14 بنفش/سیاه

فایر

- بررسی کنید که کابل ها و سیم ها به هیچ یک از بخش های متحرک ماشین گیر نکنند و با آنها ارتباط نداشته باشند به خصوص فرمان، اهرم دنده، ترمز دستی، ریل های متحرک صندلی ها، در ها یا هر کدام از قسمت های کنترل کننده ماشین.
- سیم ها را از جاهایی که در معرض نمای بالا قرار دارد رد نکنید. اگر عایق گرم شود، ممکن است سیم ها آسیب ببینند، و منجر به اتصال کوتاه یا نقص عملکرد و آسیب دیدگی دائمی محصول شود.
- هیچ سیمی را کوتاه نکنید. اگر این کار را انجام دهید مدار محافظ (نگهدارنده فیوز، مقاومت فیوز، فیلتز یا دیگر بخش ها) ممکن است به درستی کار نکند.
- هرگز با قطع کردن عایق بندی سیم منبع برق این دستگاه و اتصال سیم به سایر دستگاه های الکترونیکی برق ندهید. ظرفیت جریان سیم اضافه خواهد شد که منجر به گرمای بیش از حد می شود.

دستگاه دیگر باید به طور جداگانه با پیچ های مختلف به خودرو وصل شود. اگر پیچ سیم اتصال زمین شل شود یا بيفتد، ممکن است باعث آتش سوزی، ایجاد دود یا نقص عملکرد شود.

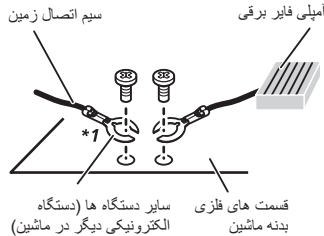

- نماد گرافیکی  که بر روی محصول قرار دارد در معنی جریان مستقیم می باشد.

## نکته ای در رابطه با سیم آبی/سفید

- وقتی سوییچ استارت روشن است (ACC ON)، یک سیگنال کنترل از طریق سیم آبی/سفید ارسال می شود. به یک پایانه کنترل از راه دور سیستم آمپلی فایر برقی بیرونی، پایانه کنترل رله آنتن خودکار، یا پایانه کنترل تقویت کننده آنتن وصل کنید (حداکثر 300 میلی آمپر 12 ولت برق مستقیم). سیگنال کنترل از طریق سیم آبی/سفید ارسال می شود، حتی اگر منبع صوتی خاموش باشد.

## قبل از نصب این دستگاه

- از این دستگاه فقط با باتری 12 ولت و اتصال زمین منفی استفاده کنید. عدم انجام این کار ممکن است باعث آتش سوزی یا نقص عملکرد شود.
- برای جلوگیری از ایجاد مدار کوتاه در سیستم برقی، کابل (-) باتری را قبل از نصب جدا کنید.

## برای جلوگیری از آسیب وارد آمدن



- وقتی خروجی بلندگو توسط 4 کانال مورد استفاده قرار بگیرد، از بلندگوهای بیشتر از 50 وات (حداکثر توان ورودی) و بین 4 اهم تا 8 اهم (مقدار امپدانس) استفاده کنید. از بلندگوهای 1 اهم تا 3 اهم برای این دستگاه استفاده نکنید.
- کابل مشکی اتصال زمین است. هنگام نصب این دستگاه یا آمپلی فایر برقی (جداگانه فروخته می شود)، حتماً ابتدا سیم اتصال زمین را وصل کنید. مطمئن شوید که سیم اتصال زمین درست به قطعات فلزی بدنه خودرو متصل شده است. سیم اتصال زمین آمپلی فایر برقی و سیم این دستگاه یا هر

- \*1 برای این دستگاه عرضه نمی شود
- هنگامی که فیوز را تعویض می کنید، حتماً فقط از فیوز با درجه ذکر شده در این دستگاه استفاده کنید.
- این دستگاه در ماشینیه که ACC (لوازم جانبی) در سوییچ استارت آن قرار نگرفته باشد، نصب نمی شود.

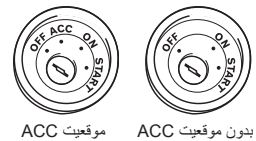

بدون موقعیت ACC      موقعیت ACC

- برای اجتناب از ایجاد اتصال کوتاه، سیم قطع شده را با چسب برق بپوشانید. مخصوصاً تمام سیم های بدون استفاده بلندگو را که بدون پوشش باقی مانده عایق بندی کنید، زیرا ممکن است اتصال کوتاه ایجاد کنند.
- برای اتصال یک آمپلی فایر برقی یا دیگر دستگاه ها به این دستگاه، به دفترچه راهنمای دستگاهی که قرار است وصل کنید مراجعه نمایید.

آداپتور کنترل از راه دور باسیم می تواند متصل شود (فروش جداگانه).

- ① قهوه ای (REAR VIEW CAMERA IN)
- ② زرد/سبزه (MUTE)

## سیم برق

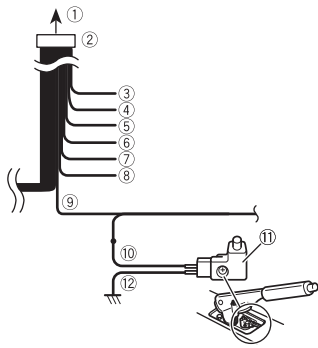

- ① به منبع برق
- ② سیم برق
- ③ زرد
- به پایانه دارای برق بدون توجه به وضعیت سوییچ استارت.
- ④ قرمز
- به پایانه برق کنترل شده توسط سوییچ استارت (12 ولت مستقیم) ON/OFF
- ⑤ نارنجی/سفید
- به پایانه سوییچ سیستم روشنایی.
- ⑥ مشکی (زمین)
- به بدنه خودرو (فلزی).
- ⑦ بنفش/سفید
- از دو سیم متصل به چراغ عقب، سیمی را متصل کنید که وقتی دنده عقب می زنید (R) ولتاژ آن تغییر می کند. این اتصال باعث می شود دستگاه حسن کند خودرو به جلو حرکت می کند یا به عقب.

## این دستگاه

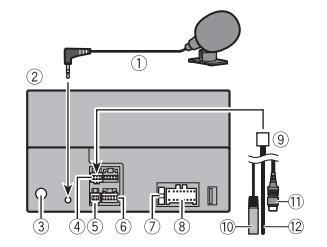

- ① میکروفن 3 متر
- ② این محصول
- ③ قیض آنتن
- ④ رابط 1 (REAR VIEW CAMERA IN/MUTE/STEERING WHEEL CONTROL)
- ⑤ رابط 2 (AUX IN)
- ⑥ منبع Pre out
- ⑦ فیوز (10 آمپر)
- ⑧ منبع برق
- ⑨ به رابط 1
- ⑩ ورودی از راه دور (باسیم STEERING WHEEL CONTROL)

1 تنظیمات بلوتوث] ← [جستجو کردن].

2 نام دستگاه Bluetooth.

**نکته**

عبارت Bluetooth® و آرم ها، علامت های تجاری ثبت شده توسط Bluetooth SIG, Inc. هستند و هرگونه استفاده از این علامت ها توسط Pioneer Corporation با مجوز صورت گرفته است. سایر علامت ها و نام های تجاری متعلق به مالکان مربوطه است.

## عملیات تلفن Bluetooth

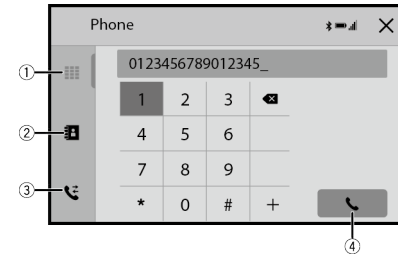

① ورود شماره تلفن بطور مستقیم

② تعویض به حالت دفترچه تلفن

③ تعویض به لیست تاریخچه تماس

④ ایجاد یک تماس تلفنی

# اتصال

## موارد احتیاطی

این دستگاه و کابل های رابط آن ممکن است شما را در معرض خطر برق گرفتگی و سایر خطرات قرار دهد، و ممکن است باعث آسیب دیدگی دستگاه شود که شامل ضمانت نخواهد شد.

## محصول جدید شما و این دفترچه راهنما

• اگر انجام کارهایی از قبیل استفاده از دستگاه، برنامه‌ها یا گزینه دوربینی نمای عقب (در صورت خریداری) باعث می‌شود به هر طریقی توجه شما از استفاده ایمن از خودرو منحرف شود، از انجام آنها اجتناب کنید. همیشه قوانین رانندگی ایمن را رعایت کنید و از مقررات رانندگی موجود پیروی کنید. اگر در کار با این دستگاه به مشکلی برخورد کردید، خودرو را به کنار جاده برده و در محلی امن متوقف کنید و قبل از انجام تنظیمات لازم، ترمز دستی را بکشید.

• از نصب این دستگاه در مکانی که ممکن است (i) دید راننده را مختل کند،

(ii) عملکرد هرکدام از سیستم های عملیاتی خودرو یا قابلیت های امنیتی آن، از جمله کیسه های هوا و دکمه های لامپ خطر، را بر هم بزند یا (iii) توانایی راننده را در رانندگی ایمن خودرو با مشکل مواجه کند، خودداری نمایید.

در برخی موارد، ممکن است نصب این دستگاه به دلیل نوع خودرو یا شکل فضای داخلی خودرو مقدور نباشد.

## موارد ایمنی مهم

### ⚠ هشدار

Pioneer توصیه می کند این دستگاه را خودتان نصب نکنید. این دستگاه فقط برای نصب حرفه ای طراحی شده است. توصیه می کنیم فقط سرویس کاران مجاز Pioneer که آموزش تخصصی قطعات الکترونیکی موبایل دیده اند و در این زمینه تجربه دارند این دستگاه را نصب و راه اندازی نمایند. هرگز شخصاً اقدام به تعمیر این دستگاه نکنید. نصب یا تعمیر

## نکات ایمنی قبل از اتصال

### سیستم

#### ⚠ هشدار

هیچ اقدامی برای دستکاری یا غیرفعال نمودن سیستم قفل ترمز دستی که برای محافظت شما در نظر گرفته شده انجام ندهید. دستکاری یا غیرفعال کردن سیستم قفل ترمز دستی ممکن است منجر به جرات شدید یا مرگ شود.

#### ⚠ احتیاط

- همه سیم ها را با بست کابل یا چسب برق محکم کنید. هیچ سیم لختی نباید در معرض دید باشد.
- سیم زردرنگ این دستگاه را مستقیماً به باتری خودرو وصل نکنید. اگر سیم مستقیماً به باتری متصل باشد، ممکن است لرزش موتور نهایتاً منجر به این شود که روکش عایق در نقطه ای که سیم از قسمت سر نشین داخل محفظه موتور می شود جدا شود. اگر عایق سیم زردرنگ در نتیجه تماس با قطعات فلزی پاره شود، ممکن است اتصال کوتاه ایجاد گردد، و باعث بروز خطرات عمده ای شود.
- زخمی شدن کابل ها در اطراف میل فرمان یا دسته دنده بسیار خطرناک است. این دستگاه، کابل های آن، و سیم کشی آن بایستی به نحوی نصب شود که مانعی برای رانندگی ایجاد نکند.



نمایش صفحه لیست پخش	①
انتخاب انواع فایل رسانه	②
انتخاب عنوان یک لیست یا فولدری که می‌خواهید پخش کنید	③
پیمایش لیست	④

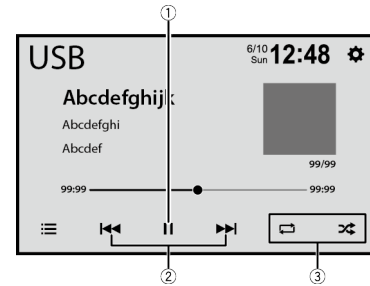

مکث و آغاز پخش	①
فایل قبلی یا فایل بعدی را انتخاب می‌کند. سریع به جلو یا سریع به عقب را انجام می‌دهد. دوباره لمس کنید تا سرعت پخش را تغییر دهید.	②
تنظیم عملکرد پخش صوتی	③

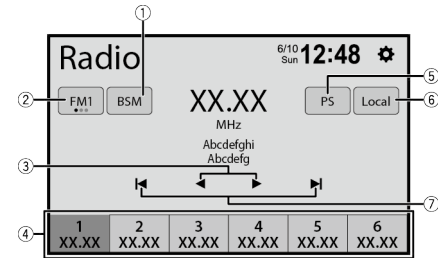
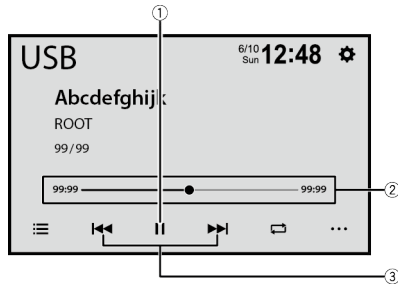

مکث و آغاز پخش	①
تغییر نقطه پخش	②
فایل قبلی یا فایل بعدی را انتخاب می‌کند. سریع به جلو یا سریع به عقب را انجام می‌دهد. دوباره لمس کنید تا سرعت پخش را تغییر دهید.	③

نخیره قویترین فرکانس‌های پخش	①
انتخاب یک باند	②
گرفتن ایستگاه بعدی	③
بازخوانی کانال از پیش تنظیم شده ذخیره شده روی یک کلید از حافظه نخیره فرکانس پخش فعلی روی یک کلید	④
یک کانال از پیش تنظیم شده را برای 10 ثانیه نمایش داده و بطور خودکار به کانال بعدی تعویض می‌کند.	⑤
فقط روی ایستگاه‌های رادیویی که سیگنال آنها به مقدار کافی قوی است تنظیم کنید	⑥
آغاز موج‌یابی	⑦

## انتخاب منبع



انتخاب يك منبع

①

## انتخاب ساعت

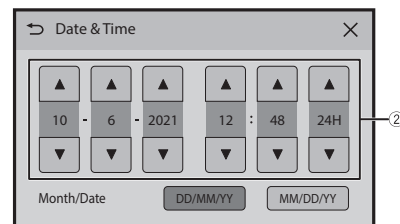

تغيير به نمايش تنظيم ساعت

①

تنظيم ساعت

②

# اقدامات احتیاطی

# شروع به کار

## ⚠ هشدار

شکاف ها و روزنه های موجود در محفظه به منظور تهویه مناسب و برای اطمینان از عملکرد مطمئن محصول و محافظت از آن در برابر داغ کردن پیش بینی شده اند. برای جلوگیری از خطر احتراق، این روزنه ها نباید با اشیاء (نظیر کاغذ، کف پوش و پارچه) مسدود یا پوشانده شوند.

## ⚠ احتیاط

این محصول در شرایط جوی معتدل و گرمسیری با دستگاه صوتی، تصویری و الکترونیکی مشابه، مطابق با الزامات ایمنی IEC 60065 ارزیابی می شود.

## برای اطمینان از رانندگی ایمن

## ⚠ هشدار

- سیم سبز روشن در کانتکتور برق برای تشخیص وضعیت توقف خودرو در نظر گرفته شده و باید به طرف منبع برق سوئیچ ترمز دستی متصل شود. اتصال یا استفاده نادرست از این سیم ممکن است برخلاف قوانین مربوطه باشد و منجر به جراحات یا صدمات شدید شود.
- از هرگونه اقدامی برای ایجاد تداخل و یا غیرفعال کردن سیستم اینترلاک ترمز دستی که به منظور حفاظت از جان شما کارگذاری شده خودداری کنید. ایجاد تداخل یا غیرفعال کردن سیستم اینترلاک ترمز دستی ممکن است موجب آسیب جدی یا حتی مرگ شود.
- به منظور جلوگیری از بروز صدمات و جراحات و نقض احتمالی قوانین قابل اجرا، این دستگاه به گونه ای طراحی شده است که تصویر ویدیویی آن توسط راننده قابل مشاهده نباشد.
- در برخی از کشورها مشاهده تصاویر ویدیویی بر روی یک صفحه نمایش درون ماشین حتی توسط افراد غیر راننده نیز ممکن است ممنوع باشد. در مکان هایی که چنین قانونی اعمال می شود، باید از آن تبعیت کرد.
- اگر سعی کنید هنگام رانندگی تصویر ویدیویی را مشاهده نمایید، هشدار "تماشای فیلم در صندلی جلو هنگام رانندگی اکیدا ممنوع است"، بر روی صفحه ظاهر خواهد شد. برای مشاهده تصویر ویدیویی در این صفحه نمایش، خودرو را در محلی امن متوقف کنید و ترمز دستی را بکشید. لطفاً قبل از خواباندن ترمز دستی پدال ترمز را به پایین فشار دهید و نگه دارید.

لمس لمس کردن و کشیدن لمس و نگاه داشتن

## توضیحات کلی



①	⏻	خاموش کردن صفحه نمایش
②	⏻	خاموش کردن دستگاه
③	👆	نمایش صفحه منوی اصلی
④	👆	قطع کردن صدا یا وصل کردن صدا
④	👆	فعالسازی حالت تشخیص صدا
		VOL (+/-)

Visit us on the World Wide Web at

<https://global.pioneer/en/info/globalnetwork/>

**<Middle East & Africa>**

*Pioneer Gulf, Fze.*

<http://pioneer-mea.com/en/>

**<Oceania>**

*Pioneer Electronics Australia Pty. Ltd.*

<https://www.pioneer.com.au/>

**<Asia>**

*Pioneer Electronics Asiacentre Pte. Ltd.*

*Pioneer (HK) Ltd.*

*Pioneer High Fidelity Taiwan Co., Ltd.*

<https://sg.pioneercaentertainment.com/>

<http://www.pioneerhongkong.com.hk/ct/company.php>

<http://www.pioneer-twn.com.tw/>

**<Latin>**

*Pioneer International Latin America, S.A.*

<https://pioneer-latin.com/>

**<Russia>**

*Pioneer RUS Limited Liability Company*

<https://www.pioneer-rus.ru/>

**PIONEER CORPORATION**

28-8, Honkomagome 2-chome, Bunkyo-ku,  
Tokyo 113-0021, Japan

**Корпорация Пайонир**

28-8, Хонкомагомэ 2-чоме, Бункё-ку,  
Токио 113-0021, Япония

**Импортер ООО "ПИОНЕР РУС"**

105064, Россия, г. Москва, Нижний Сусальный переулок,  
дом 5, строение 19  
Тел.: +7(495) 956-89-01

**PIONEER ELECTRONICS (USA) INC.**

P.O. Box 1540, Long Beach, CA 90801-1540, U.S.A.  
TEL: (800) 421-1404

**PIONEER EUROPE NV**

Haven 1087, Keetberglaan 1, B-9120 Melsele, Belgium/Belgique  
TEL: (0) 3/570.05.11

**PIONEER ELECTRONICS ASIACENTRE PTE. LTD.**

No. 2 Jalan Kilang Barat, #04-02, Singapore 159346  
TEL: 65-6378-7888

**PIONEER ELECTRONICS AUSTRALIA PTY. LTD.**

Unit 13, 153-155 Rooks Road, Vermont, Victoria, 3133 Australia  
TEL: (03) 9586-6300

**PIONEER ELECTRONICS DE MÉXICO S.A. DE C.V.**

Bldv. Manuel Ávila Camacho #118, Int 1202 Piso 12, Col. Lomas de  
Chapultepec, Alc. Miguel Hidalgo C.P. 11000, Ciudad de México  
Tel: 52-55-9178-4270

**先鋒股份有限公司**

台北市內湖區瑞光路407號8樓

電話：886-(0)2-2657-3588

**先鋒電子(香港)有限公司**

香港九龍長沙灣道909號5樓

電話：852-2848-6488